

gorenje
Life Simplified

70
JAHRE







HEIZTECHNIK

VERBESSERT FÜR SIE

gorenje.at



	<p>BASIC Line TG</p>	<p>8 9</p>
	<p>OPTIMAL Line Smart</p>	<p>11 12</p>
	<p>SUPERIOR Line EHS</p>	<p>14 15</p>
	<p>STYLE Line FTG SM</p>	<p>17 18</p>
	<p>ENERGY Line Wandwärmepumpe</p>	<p>20 22</p>

KOMFORT WARMEN WASSERS

Das Leben ist schön. Wir suchen nach Lösungen, die Ihren Lebensraum mit Komfort ausfüllen. Mit unserer Arbeit sorgen wir für Ihr tägliches Wohlfühl und optimale Energienutzung. Unsere Produkte zeichnen sich durch Spitzentechnologie, innovative Lösungen und ausgezeichnete Energieeffizienz aus. Unsere Arbeit ist Ihnen und der Umwelt gegenüber verantwortlich. Wir suchen das Gleichgewicht des Lebens im Raum, den wir mitgestalten. Mit Warmwasserspeichern und Wärmepumpen von Gorenje werden auch Sie Gleichgewicht in Ihrem Heim finden.



VORTEILE FÜR SIE UND IHR ZUHAUSE ENERGIE SPAREN

Energieeffiziente Warmwasserbereitung

Warmwasserspeicher der neuen Smart und FTG Generation sind mit einem neuen fortgeschrittenen intelligenten elektronischen Regler ausgestattet, der basierend auf den Aufzeichnungen der Benutzergewohnheiten den Stromverbrauch optimiert, Wärmeverluste deutlich reduziert und durch Arbeiten im SMART Modus bis zu 20% Energie spart. Ein großes, gut sichtbares LCD Touch - Display bietet neue Steuerungsfunktionen, wie Zeitsteuerung des Betriebes, Angabe des Heißwasserpegels im Behälter, Einstellungen bei mehrtägiger Abwesenheit, schnelle Erwärmung, usw.

Zuverlässiger Betrieb, einfache Wartung

Neueste Erkenntnisse aus der Forschung sind in moderne Produktlösungen eingeflossen, die ein Höchstmaß an Zuverlässigkeit sichern, was sich bei Gorenje Warmwasserspeichern auch in puncto einfacherer und günstigerer Wartung auszahlt. Paradebeispiel dafür ist die technische Ausführung des emaillierten Heizeinsatzes mit integriertem Luftheizelement, das in Kombination mit Magnesium einen besseren Schutz der emaillierten Fläche des Kessels sicherstellt, was das Entstehen von Wasserstein verringert und die Wartung entsprechend erleichtert.

Energie aus der Luft

Die Wärmepumpe entzieht und speichert Wärme aus der umgebenden Luft und erwärmt mit Einsatz zusätzlicher elektrischer Energie das Wasser. Mehr als 70 Prozent der benötigten Energie wird kostenlos aus der Umgebung bezogen. Das ist die mit Abstand energiesparendste Lösung, um warmes Wasser zu erzeugen. Bei Bedarf kann die Wärmepumpe auch zum Kühlen von kleineren Kellerräumen genutzt werden.

Isoliert für minimale Wärmeverluste

Gorenje Warmwasserspeicher bieten verschiedene technische Lösungen für maximale wirtschaftliche Energienutzung, wie z.B. die Schicht der speziellen Wärmedämmung, deren Stärke bei einigen Modellen bis zu 100 mm beträgt. Die Isolierung besteht aus hochwertigem umweltfreundlichem FCKW-freiem Polyurethan Schaum.

VORTEILE FÜR SIE UND IHR ZUHAUSE HOHE QUALITÄT

Bester Schutz gegen Umwelteinflüsse

Die Metallkessel bestehen aus hochwertigen kaltgewalzten Stahlblechen, die eine Emaillierung bester Qualität ermöglichen. Eine erhöhte Blechstärke und eine Schutzschicht aus reinem Email ohne Zusätze sorgen für extreme Haltbarkeit auch bei schwersten Betriebsbedingungen. Das sorgfältig überwachte Emaillierverfahren besteht aus dem feuchtauftragen der Emailschiicht und das Einbrennen bei 850 °C. Mit der großen Magnesiumanode wird - gänzlich ohne schädliche Beimischungen - der Schutz des Heizkessels zusätzlich verbessert. Auch die Außenschicht des Heizkessels ist durch die elektrostatische Pulverlackierung vor Feuchtigkeitseinflüssen und Beschädigungen bestens geschützt.

Gründlich getestet

Die zertifizierte Zuverlässigkeit der Gorenje Warmwasserspeicher ist durch das konsequente Qualitätskontrollsystem gewährleistet, das:

- 100% Druckprüfung,
- 100% Kontrolle des Korrosionsschutzes,
- 100% Dichtheitsprüfung,
- 100% Prüfung der elektrischen Sicherheit,
- 100% Funktionstest umfasst.



In unseren Labors werden auch permanente Prüfungen anderer Eigenschaften durchgeführt. Unsere Warmwasserspeicher erfüllen alle Anforderungen und Vorschriften der Länder, - auch auf den anspruchsvollsten Märkten - in denen diese Produkte vertrieben werden.

NEUE ELEKTRONIK

FÜR NEUE GENERATION VON WARMWASSERSPEICHERN

Einfache und transparente elektronische Steuerung für einen hohen energetischen Wirkungsgrad



ECO^S

ERWEITERTE UND SMART FUNKTION

Die erweiterte EcoSmart Funktion passt den Betrieb des Warmwasserspeichers Ihrem Bedarf an und dadurch wird bis zu 20 Prozent Energie erspart.

EcoSmart:

- 1 Temperatur 75 °C
- 2 Temperatur 55 °C
- 3 Temperatur 35 °C
- 4 Frostschuttemperatur 10 °C
- 5 7-Segment-LED-Thermometer (1 LED je zwei Säulen), weiß
- 6 Taste Temperatureinstellung
- 7 Grüne Signalleuchte für Eco Smart-Betrieb
- 8 EcoSmart Funktionstaste

EcoSmart-Funktion

Nach einem Zeitraum von 7 Tagen berechnet das System die optimale Betriebsart, um die Bedürfnisse des Benutzers mit minimalem Energieverbrauch zu erfüllen. Dies bedeutet, dass der Warmwasserspeicher innerhalb eines Zeitraums von 7 Tagen die Information speichert, zu welchen Tageszeiten die Benutzer die größte Menge an heißem Wasser braucht oder zu welchen Terminen der Verbrauch von heißem Wasser maximal ist. Nach sieben Tagen der Aufnahme /Monitoring arbeitet der Warmwasserspeicher

nach gespeicherten Daten so, dass die Einschaltung erfolgt bevor der Benutzer das heiße Wasser braucht, so dass das Wasser entsprechend erwärmt wird. Auf diese Weise bleibt die Temperatur des Wassers im Warmwasserspeicher nicht konstant auf z.B. 55 °C, was der Fall bei klassischen Einstellungen ist. Die Temperatur und Warmwassermenge werden immer noch Ihren normalen Bedarf decken. Soll sich der Bedarf des Benutzers ändern, muss der Aufnahmezyklus wiederholt werden. Jährlich kann man bis zu 25% Energie ersparen.

SYMBOLBEZEICHNUNG

MERKMALE



DOPPELTER KORROSIONSSCHUTZ

Super- saubere Außenemalle und eine große Magnesium-Opferanode gewährleisten die Haltbarkeit selbst in den härtesten Betriebsbedingungen ohne schädliche Zusätze im Wasser.



INDIREKTE ROHRLUFTERHITZER

Elektrische Erhitzer mit Emaille Korrosionsschutz aus speziellem Stahl gefertigten Heizflansch gewährleisten eine lange Nutzungsdauer, weil sie keinen direkten Kontakt mit Wasser haben.

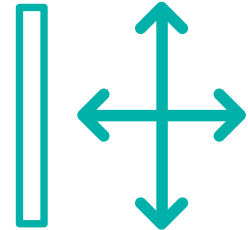

DIE LÖSUNG FÜR JEDEN RAUM

Die Warmwasserspeicher mit Kapazität von 50 bis 150 Litern können auf verschiedene Arten installiert werden: aufrecht, horizontal, unter der Decke oder am Boden – ganz nach Ihrem Wunsch.



ECO SORGE WEIL WIR VERANT- WORTLICH SIND

Die Warmwasserspeicher bestehen aus Recyclingmaterialien.

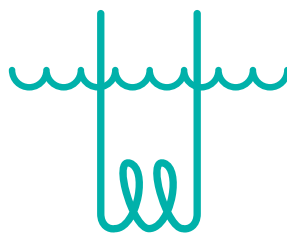

ELEKTRISCHE TAUCHHEIZKÖRPER

Der elektrische Tauchheizkörper aus Kupfer in direktem Kontakt mit Wasser zeichnet sich durch hervorragende Korrosionsbeständigkeit und lange Lebensdauer aus.



HOCHWERTIGE ISOLIERUNG

Qualitativ hochwertige umweltfreundliche Wärmeisolierung gewährleistet eine maximale wirtschaftliche Nutzung der Energie und einen minimalen Wärmeverlust.

BASIC Line



Elektrische Warmwasserspeicher ermöglichen Ihnen eine angenehme Umarmung vom warmen Wasser.



TG DRUCKFESTER



Der konventionelle TG-Warmwasserspeicher zeichnet sich durch ein neues Design und eine neue visuelle Lösung für das Thermometer aus. So haben wir diesen preisgünstigen Warmwasserspeicher optisch aktualisiert, um ihn dem Gorenje Produkt-Design anzugleichen. Der Warmwasserspeicher ist sowohl für die Versorgung der einzelnen Abnahmestellen als auch für Gruppen- oder Zentralwarmwasserversorgung vorgesehen.

Er wird mit einem Tauchheizkörper aus Kupfer ausgestattet, um die maximale Korrosionsbeständigkeit und eine lange Nutzungsdauer zu gewährleisten.

Er zeichnet sich durch ein hochwertiges elektrisches Heizelement aus und ist werkseitig auf eine wirtschaftliche Temperatur eingestellt.

VORTEILE:

- Versorgung von mehreren Abnehmern
- Vertikale Wandmontage
- Elektrischer Tauchheizkörper
- Werkseinstellung auf eine wirtschaftliche Temperatur von 55 ° C
- Meldeleuchte für die Betriebsanzeige des Heizelements
- Bimetall-Thermometer zur Anzeige der Temperatur des Wassers im Warmwasserbehälter
- Arbeitsdruck 6-9 bar
- Korrosionsschutz des Warmwasserbehälters mit Emaille und eine Magnesiumanode
- verfügbare Volumen / Kapazitäten: 50 l, 80 l, 100 l, 120 l, 150 l
- Einfache Installation und Wartung

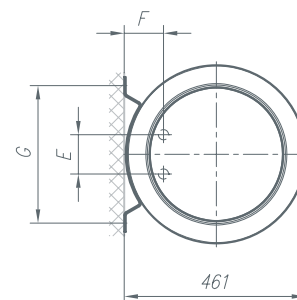
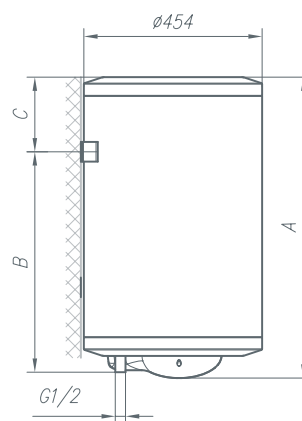

MODELL	TG 51	TG 81	TG 101	TG 121	TG 151
A [mm]	576	781	941	1081	1296
B [mm]	365	565	715	865	1065
C [mm]	185	190	200	205	220
E [mm]	100	100	100	100	100
F [mm]	100	100	100	100	100
G [mm]	320	320	320	320	320

TG DRUCKFESTER



MODELL	EINHEIT	TG 51	TG 81	TG 101	TG 121	TG 151
deklariertes Lastprofil		M	M	L	L	XL
Energetischer Wirkungsgrad Klasse ⁽¹⁾		C	C	C	C	D
Besondere Vorsichtsmaßnahmen (Montage, Installation, Wartung) <i>Sobald der Warmwasserspeicher unter Druck steht, ist die Verwendung eines Sicherheitsventils obligatorisch</i>		+	+	+	+	+
Wert der Smart Funktion		0	0	0	0	0
Speichervolumen V	l	48,1	73	93,4	110,7	139,8
Mischwasser bei 40 °CV 40 ⁽²⁾	l	67	92	131	155	212
ZWECK						
Ein Auslass oder mehrere Auslässe		+	+	+	+	+
Vertikale Wandmontage		+	+	+	+	+
Anschlussmaße						
Höhe	mm	576	781	941	1081	1296
Durchmesser	mm	454	454	454	454	454
Tiefe	mm	461	461	461	461	461
Verbindungen mit dem Versorgungsnetz		G 1/2	G 1/2	G 1/2	G 1/2	G 1/2
Netto- / Bruttogewicht / mit Wasser	kg	21/23/71	27/29/107	31/33/131	35/38/155	41/44/191
TECHNISCHE DATEN						
Arbeitsdruck	MPa (bar)	0,6 (6) / 0,9 (9)	0,6 (6) / 0,9 (9)	0,6 (6) / 0,9 (9)	0,6 (6) / 0,9 (9)	0,6 (6) / 0,9 (9)
Emaillierter Stahlbehälter		+	+	+	+	+
Magnesium-Schutzanode		+	+	+	+	+
Heizelement Kontrolllampe		+	+	+	+	+
Thermometer		+	+	+	+	+
Schutzart		IP 23	IP 23	IP 23	IP 23	IP 23
ELEKTRISCHER ANSCHLUSS						
Nennleistung	W	2000	2000	2000	2000	2000
Spannung 230 V ~		+	+	+	+	+
Nennstrom	A	8,7	8,7	8,7	8,7	8,7
BETRIEBSDATEN						
Aufheizzeit von 10 bis 65 °C		1 h 17 min	1 h 57 min	2 h 30 min	2 h 57 min	3 h 44 min
TRANSPORTDATEN						
Verpackungsmaße	mm	488x498x595	488x498x800	488x498x960	488x498x1115	488x498x1330

⁽¹⁾ EU-Verordnung 812/2013; EN 50440⁽²⁾ EN 50440

OPTIMAL Line



**Optimale Auswahl von
erstklassigem Design und
fortgeschrittener Technologie.**

NEU

SMART SLIM DRUCKFESTER

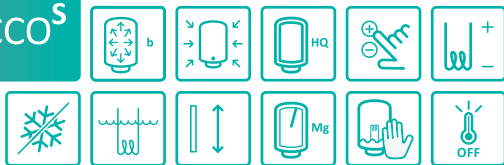
ECO^S

Die mechanische Steuerung der konventionellen OTG SLIM Warmwasserspeicher wurde durch eine moderne elektronische Steuereinheit ersetzt. Moderne Steuereinheiten mit LED- Indikatoren und Wassertemperaturanzeige und die hinzugefügte EcoSmart-Funktion unterstreichen zusätzlich das bereits moderne und optisch ansprechende Design mit abgerundeten Ecken und ermöglichen, dass der Wirkungsgrad des Warmwasserspeichers die Umweltrichtlinie erfüllt.

VORTEILE:

- Versorgung von mehreren Abnahmestellen
- Vertikale Wandmontage
- Elektrischer Tauchheizkörper
- Elektronisches Steuergerät
- Warmwasserspeicher Ein / Aus und Temperatureinstelltaste
- Temperatur einstellbar von 10 °C bis 75 °C
- 7 LED-Temperaturanzeige
- Löschmittel
- Überhitzungsschutz
- Anti-Legionellenfunktion
- EcoSmart Funktion Ein / Aus-Taste
- Wasserverbrauch Überwachung: Eco Smart-Funktion
- Die Daten bleiben auch bei einem Stromausfall gespeichert
- Smart-Betriebsanzeige
- Fehler / Fehleranzeige
- Arbeitsdruck 6-9 bar
- Korrosionsschutz des Behälters mit Emaille und einer Magnesiumanode
- verfügbare Volumen / Kapazitäten: 50 l, 80 l, 100 l, 120 l

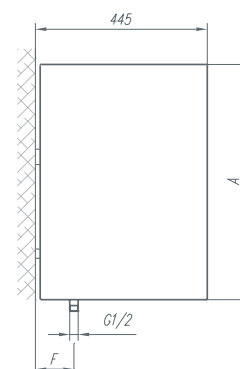
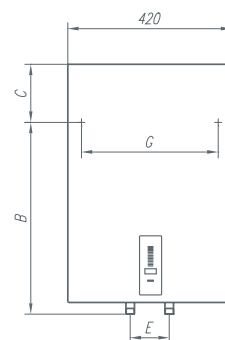

MODELL	Smart 50	Smart 80	Smart 100	Smart 120
A [mm]	690	950	1125	1300
B [mm]	470	735	900	900
C [mm]	250	245	225	430
E [mm]	100	100	100	100
F [mm]	100	100	100	100
G [mm]	350	350	350	350

SMART SLIM DRUCKFESTER



MODELL	EINHEIT	Smart 50	Smart 80	Smart 100	Smart 120
Deklariertes Lastprofil		M	M	L	L
Energetischer Wirkungsgrad Klasse ⁽¹⁾		B	B	C	C
Besondere Vorsichtsmaßnahmen (Montage, Installation, Wartung) <i>Sobald der Warmwasserspeicher unter Druck ist, ist die Verwendung eines Sicherheitsventils obligatorisch</i>		+	+	+	+
* Wert von Smart Funktion		1	1	1	1
Speichervolumen V	l	49,1	78,8	98,1	118,9
Mischwasser bei 40 °C V40 ⁽²⁾	l	73	122	134,2	187
ZWECK					
Ein Auslass oder mehrere Auslässe		+	+	+	+
Vertikale Wandmontage		+	+	+	+
ANSCHLUSSMASSE					
Höhe	mm	690	950	1125	1300
Breite	mm	420	420	420	420
Tiefe	mm	445	445	445	445
Verbindungen mit dem Versorgungsnetz		G 1/2	G 1/2	G 1/2	G 1/2
Netto- / Bruttogewicht / mit Wasser	kg	24/26/74	31/33/111	36/38/136	41/43/161
TECHNISCHE DATEN					
Arbeitsdruck	Mpa (bar)	0,6 (6) / 0,9 (9)	0,6 (6) / 0,9 (9)	0,6 (6) / 0,9 (9)	0,6 (6) / 0,9 (9)
Emaillierte Stahlbehälter		+	+	+	+
Magnesium-Schutzanode		+	+	+	+
Elektronisches Steuergerät		+	+	+	+
Ein / Aus-Taste		+	+	+	+
Temperatureinstellbereich von bis zu 75 °C		+	+	+	+
LED-Thermometer		+	+	+	+
Überhitzungsschutz		+	+	+	+
Löschmittel		+	+	+	+
Einstellung zum "Frostschutz"		+	+	+	+
Selbstlernfunktion		+	+	+	+
Anzeige Heizelement Betrieb		+	+	+	+
Anzeige Thermostatfehler		+	+	+	+
Anzeige Überhitzung		+	+	+	+
Anzeige Smart Betriebsausfall		+	+	+	+
Schutzart		IP 24	IP 24	IP 24	IP 24
ELEKTRISCHER ANSCHLUSS					
Nennleistung	W	2000	2000	2000	2000
Spannung 230 V ~		+	+	+	+
Nennstrom	A	8,7	8,7	8,7	8,7
BETRIEBSDATEN					
Erwärmungszeit von 10 bis 65 °C		1 h 38 min	2 h 37 min	3 h 16 min	3 h 55 min
TRANSPORTDATEN					
Verpackungsmaße	mm	490x500x810	490x500x1070	490x500x1245	490x500x1420

⁽¹⁾ EU-Verordnung 812/2013; EN 50440

⁽²⁾ EN 50440

* Informationen über den energetischen Wirkungsgrad des Warmwasserspeichers und jährlichen Stromverbrauch sind nur bei aktivierter Smart Funktion möglich.

SUPERIOR Line



**Entwickelt aufgrund langjähriger
Erfahrungen und unter Einsatz
modernster Technologien.**

EHS

DRUCKFESTER



VORTEILE:

- Volumen: 100, 120 und 150 Liter
- Vertikale Wandmontage
- Indirekte Luft-Heizelemente.
- Hochwertige Wärmedämmung
- Thermometer.
- Möglichkeit der Auswahl Leistung der elektrischen Heizelemente
- Drehnebel für optionale Einstellung der Wassertemperatur
- Möglichkeit der Einstellung der Öko-Wassertemperatur oder Gefrierschutztemperatur
- Anzeige für den Betrieb der elektrischen Heizelemente
- Behälter aus hochwertigem Stahlblech, emailliert bei 850°C
- Magnesium Schutzanode für zusätzlichen Rostschutz des Behälters
- Großer Durchmesser des Heizflansches (100 mm) ermöglicht eine einfache Reinigung und Wartung
- Einfacher Einbau und Instandhaltung

Die EHS-Modelle wurden aufgrund langjähriger Erfahrungen und unter Einsatz modernster Technologien entwickelt. Die originelle technische Lösung für das Heizelement brachte einen zuverlässigen und effizienten Betrieb des Heizelements, einfache Wartung und niedrige Instandhaltungskosten. Je nach Modell sind bis zu 5 Luftheizungselemente in Metallschutzrohren im Heizflansch integriert. Eine solche Konstruktionslösung bietet große Anpassungsfähigkeit bei der Einstellung der Leistung und der Betriebsart.

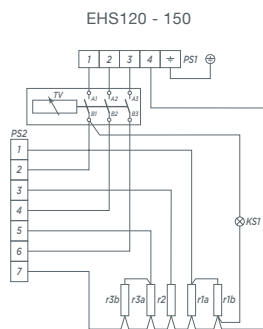
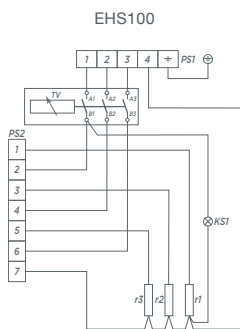

Variante des Elektroanschlusses

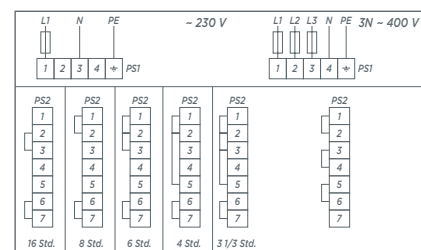

Leistung der Elektroheizkörper und Aufheizzeit

Modell	Volumen l	Unklemmbare Aufheizleistungen in kW													
		Rohrheizkörper							~ 230 V					3N~400 V	
		kW							16	8	6	4	3 1/3	3 1/3	
		r1	r1a	r1b	r2	r3	r3a	r3b	Std.	Std.	Std.	Std.	Std.	Std.	
EHS100	100	1,0			0,7	1,0				1,0	1,7	2,0	2,7	2,7	
EHS120	120		0,7	0,7	0,7		0,7	0,7		1,4	2,1	2,8	3,5	3,5	
EHS150	150		1,0	0,7	0,7			1,0	0,7	1,7	2,4	3,4	0	4,1	

EHS

WARMWASSERSPEICHER



MODEL	EINHEIT	EHS 100	EHS 120	EHS 150
Deklariertes Lastprofil		L	L	XL
Energieeffizienzklasse ⁽¹⁾		C	C	C
Energetischer Wirkungsgrad η_{wh} ⁽¹⁾	%	37,1	37,0	38,0
AEC jährlicher Stromverbrauch ⁽¹⁾	kWh	2762	2770	4413
Täglicher Stromverbrauch ⁽²⁾	kWh	12,850	12,901	20,402
Thermostat Temperatureinstellung		„e“ / „eco“	„e“ / „eco“	„e“ / „eco“
Besondere Vorsichtsmaßnahmen (Montage, Installation, Instandhaltung)		Wenn der Warmwasserspeicher als Druckgerät angeschlossen wird, ist die Verwendung eines Sicherheitsventils obligatorisch.		
smart-Wert		0	0	0
Speichervolumen V	l	97,3	118,1	147,1
Mischwasser bei 40°C V 40 ⁽²⁾	l	131	150	213
ANWENDUNGSBEREICH				
Ein oder mehrere Auslässe		+	+	+
Vertikale Wandmontage		+	+	+
ABMESSUNGEN DER ANSCHLÜSSE				
Höhe	mm	921	1056	1256
Breite	mm	500	500	500
Tiefe	mm	530	530	530
Verbindungen mit dem Versorgungsnetz		G 1/2	G 1/2	G 1/2
Netto- / Bruttogewicht / mit Wasser	kg	45/49/145	50/54/170	58/63/208
TECHNISCHE DATEN				
Betriebsdruck	Mpa(bar)	0,6 (6) / 0,9 (9)	0,6 (6) / 0,9 (9)	0,6 (6) / 0,9 (9)
Emallierter Stahlbehälter		+	+	+
Magnesium-Schutzanode		+	+	+
Einstellung der Temperatur bis zu 75°C		+	+	+
Frostschutz		+	+	+
Heizelement Kontrolllampe		+	+	+
Thermometer		+	+	+
Durchschnittliche Dicke der Isolation		25 - 70	25 - 70	25 - 70
Schutzgrad		IP 24	IP 24	IP 24
ELEKTRISCHE ANSCHLÜSSE				
Nennleistung	kW	2,7	3,5	4,1
Nennleistung - einphasiger Anschluss	kW	1,0; 1,7; 2,0; 2,7	1,4; 2,1; 2,8; 3,5	1,7; 2,4; 3,4
Nennleistung - dreiphasiger Anschluss	kW	2,7	3,5	4,1
ANGABEN ZUM TRANSPORT				
Abmessungen der Verpackung	mm	575x600x1085	575x600x1240	575x600x1455

⁽¹⁾ EU Regulation 812/2013; EN 50440

⁽²⁾ EN 50440

*Die Informationen über die Energieeffizienz der Warmwasserbereitung und den Jahresstromverbrauch beziehen sich nur auf die smart-Control Einstellungen bei vertikaler Wandmontage.

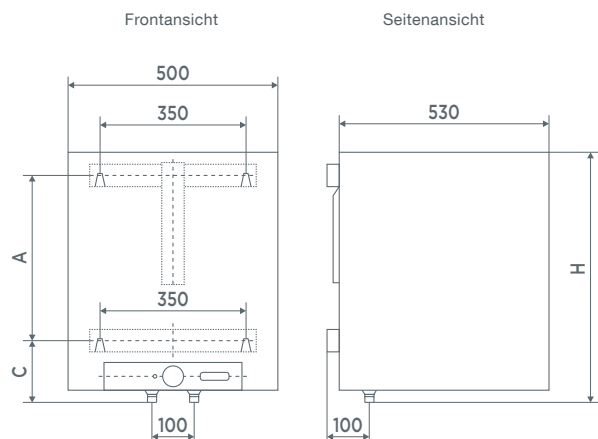

	A	C	H
EHS100	400	300	921
EHS120	550	300	1056
EHS150	750	300	1256

STYLE Line



Elektrische Warmwasserspeicher begeistern mit modernem elegantem Aussehen.

NEU

FTG SM DRUCKFESTER

ECO^S

Kompakte Konstruktion des Warmwasserspeichers mit zwei unabhängigen hydraulisch verbundenen Behältern ermöglicht ein optimales Verhältnis zwischen dem benutzten Raum und der Kapazität. Er ist mit einer elektronischen Steuereinheit mit 7 LED-Display ausgestattet. Das LED Display zeigt den logischen Bildschirm und die Betriebsart unabhängig von der Montagevariante – vertikal oder horizontal an der Wand - an. Wasseranschlüsse sind nach DIN Standards gefertigt, um den einfachen Anschluss an die Wasserleitung zu ermöglichen.

VORTEILE:

- Zwei Heizflansche
- Zwei Temperatursensoren
- Zwei Thermosicherungen
- Zwei Magnesiumanoden
- Elektronische Steuereinheit
- 7 LED-Temperaturanzeige
- Temperatur einstellbar von 10 °C bis 75 °C
- Löschmittel
- Überhitzungsschutz
- Anti-Legionellenfunktion
- Wasserverbrauch Überwachung: Eco Smart-Funktion
- Arbeitsdruck 6-9 bar
- Korrosionsschutz des Behälters mit Emaille und einer Magnesiumanode
- verfügbares Volumen / Kapazitäten: 50 l, 80 l,
- Einfache Installation und Wartung
- DIN Wasserleitungsanschluss

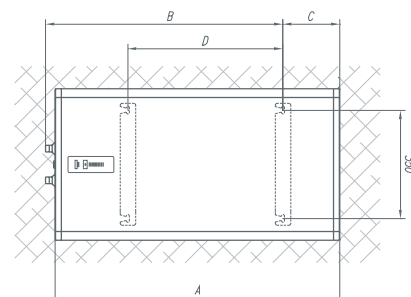
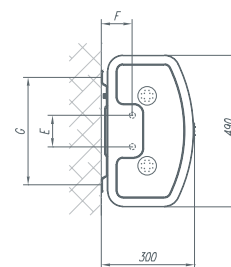
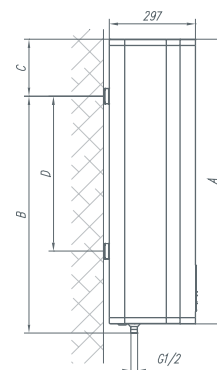

MODELL	FTG 50 SM	FTG 80 SM
A [mm]	920	1350
B [mm]	765	1195
C [mm]	185	185
D [mm]	500	930
E [mm]	100	100
F [mm]	100	100
G [mm]	350	350

FTG SM DRUCKFESTER



MODELL	EINHEIT	FTG 50 SM	FTG 80 SM
Deklariertes Lastprofil		M	M
Energetischer Wirkungsgrad Klasse ⁽¹⁾		B	B
Besondere Vorsichtsmaßnahmen (Montage, Installation, Wartung) <i>Sobald der Warmwasserspeicher unter Druck steht, ist die Verwendung eines Sicherheitsventils obligatorisch</i>		+	+
Wert der Smart Funktion		1	1
Speichervolumen V	l	48,7	77,9
Mischwasser bei 40 °CV 40 V ⁽²⁾	l	73	123
ZWECK			
Ein Auslass oder mehrere Auslässe		+	+
* Vertikale oder horizontale Wandmontage		+	+
ANSCHLUSSMASSE			
Höhe	mm	920	1350
Breite	mm	490	490
Tiefe	mm	297	297
Verbindungen mit dem Versorgungsnetz		G 1/2	G 1/2
Netto- / Bruttogewicht / mit Wasser	kg		
TECHNISCHE DATEN			
Arbeitsdruck	Mpa (bar)	0,6 (6) / 0,9 (9)	0,6 (6) / 0,9 (9)
Emaillierte Stahlbehälter		+	+
Magnesium-Schutzanode		+	+
Elektronische Steuereinheit		+	+
Ein / Aus-Taste		+	+
Temperaturbereich Einstellung von bis zu 75 °C		+	+
LED-Thermometer		+	+
Überhitzungsschutz		+	+
Löschmittel		+	+
Einstellung "Frostschutz"		+	+
Selbstlernfunktion		+	+
Anzeige Heizelement Betrieb		+	+
Anzeige Thermostatfehler		+	+
Anzeige Überhitzung		+	+
Anzeige Smart Betriebsausfall		+	+
Schutzart		IP 24	IP 24
ELEKTRISCHER ANSCHLUSS			
Nennleistung	W	2000 W (1000+1000)	2600 W (1600+1000)
Spannung 230 V ~		+	+
Nennstrom	A	8,7	11,3
BETRIEBSDATEN			
Erwärmungszeit von 10 bis 65 °C		1 h 38 min	2 h 01 min
TRANSPORTDATEN			
Abmessungen der Verpackung	mm	350x560x1000	350x560x1440

⁽¹⁾ EU-Verordnung 812/2013; EN 50440⁽²⁾ EN 50440

* Daten über den energetischen Wirkungsgrad des Warmwasserspeichers und jährlichen Stromverbrauch gelten nur bei aktivem Smart-Betrieb und vertikaler Wandmontage

ENERGY Line



**Modernes Heizsystem
mit hoher Kapazität und hohem
energetischen Wirkungsgrad.**

SYMBOLBEZEICHNUNG

MERKMALE



ECO SORGE WEIL WIR VERANT- WORTLICH SIND

The heat pumps are made from recycled materials.

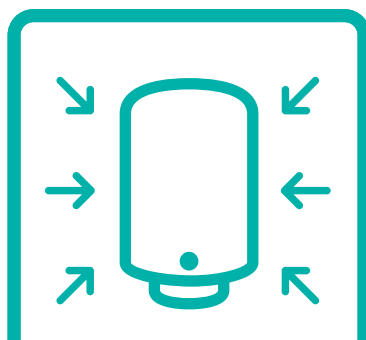

SMART LÖSUNG FÜR KLEINE RÄUME

Die Abmessungen und Heizmerkmale des Mittelvolumens der Wärmepumpe der Warmwasserspeicher TC Z und TC ZNT – Wandmontage der Wärmepumpe, das sind Vorteile gegenüber den klassischen Elektroboilern. Die kleineren Abmessungen erleichtern die Installation überall, wo man bis jetzt die klassischen elektrischen Warmwasserspeicher installierte.

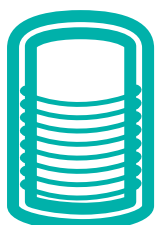

AUSSEN WÄRMETAUSCHER

Er befindet sich an der Außenseite des Behälters und verhindert die Entstehung von Kalk; dadurch wird die Lebensdauer der Ausrüstung verlängert und die Sicherheit verbessert.

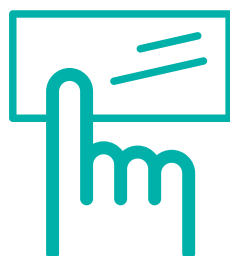

ELEKTRONISCHE STEUERUNG MIT LCD TOUCH -DISPLAY

Die benutzerfreundliche elektronische Steuerung mit LCD-Touch -Display auf Warmwasser-Wärmepumpen TC Z und TC ZNT ermöglicht:

- Einstellung und Anzeige der Temperatur.
- Einstellung und Anzeige von Uhrzeit und Tag (Datum)
- Anzeige des verfügbaren Warmwassers.
- Programmierung von Uhrzeit und Tag (Datum).
- Schnelle Erwärmung „Turbo Mode“.
- Heizung auf höhere Temperatur (75 °C).
- Einstellung einer mehrtägigen Abwesenheit.
- Unabhängige Lüftungsfunktion.
- Fehlerdiagnose.

ENERGY TC ZNT WANDMONTAGE

WARMWASSER-WÄRMEPUMPEN

LUFTKANÄLE



Um eine maximale Energieeffizienz bzw. den Sprung in eine höhere Energieeffizienzklasse zu schaffen, haben wir in die klassischen elektrischen Warmwasserbereiter ein Wärmepumpenaggregat eingebaut. Die Wandwärmepumpe erreicht eine Leistungszahl (COP) von 3, was bedeutet, dass sie für ihre Funktion, im Vergleich mit einem klassischen elektrischen Warmwasserbereiter, dreimal weniger elektrische Energie verbraucht. Wegen der geringen Dimensionen kann die Wärmepumpe überall dort montiert werden, wo bisher ein klassischer elektrischer Warmwasserbereiter eingesetzt wurde. Das Gerät bewahrt alle guten Eigenschaften des elektrischen Warmwasserbereiters, bringt jedoch wesentliche Ersparnisse der elektrischen Energie, die für Wärmepumpen charakteristisch sind. Das Gerät ist außerdem für die Wandmontage konzipiert und trägt zur Funktionalität des Raums bei.

VORTEILE:

- Kapazität: 80, 100 und 120 Liter.
- Arbeitsbereich von -7 °C bis $+35\text{ °C}$.
- Rotationsverdichter.
- Umwicklung um den Kondensator.
- Luftkanäle Version.
- Anti-Legionellenprogramm.
- Möglichkeit des unabhängigen Gebläsebetriebes.
- Indirekte Luftheizelemente.
- Elektronische Steuerung mit LCD- Touch-Display
- Behälter aus hochwertigem Stahlblech, Emaillbeschichtung bei 850 °C .
- Magnesiumanode für zusätzlichen Korrosionsschutz des Behälters.
- Umweltfreundliche Kältemittel R134a.

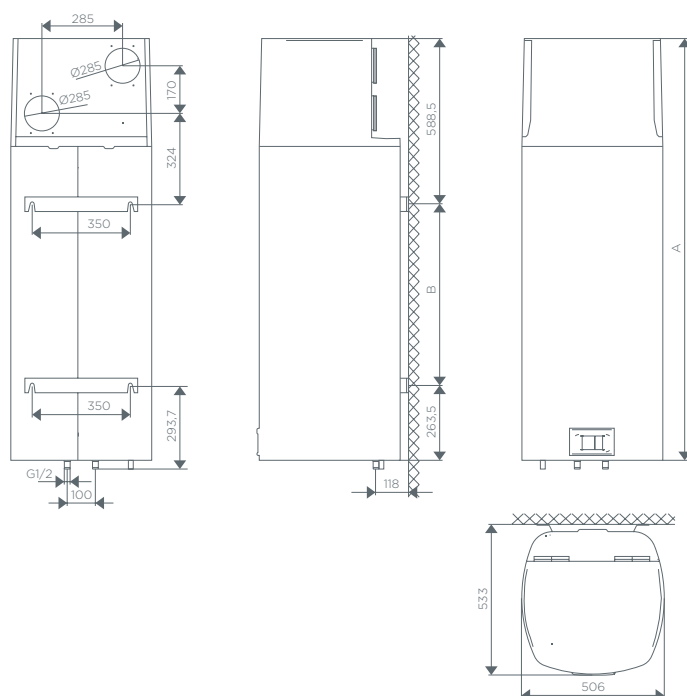

MODELL	TC 80 ZNT	TC 100 ZNT	TC 120 ZNT
A [mm]	1197	1342	1497
B [mm]	345	490	645

ENERGY TC ZNT

WANDMONTAGE WARMWASSER-WÄRMEPUMPEN LUFTKANÄLE



MODELL	EINHEIT	TC 80 ZNT	TC 100 ZNT	TC 120 ZNT
Erklärt Lastprofil		M	M	M
Energieeffizienzklasse ⁽¹⁾		A+	A+	A+
Schallleistungspegel LWA, innen / Schalldruck auf 1 m	dB (A)	51 / 39,5	51 / 39,5	51 / 39,5
Besondere Vorsichtsmaßnahmen (Montage, Installation, Wartung) <i>Sobald die Verbindung hergestellt ist und der Warmwasserspeicher unter Druck steht, ist die Verwendung eines Sicherheitsventils obligatorisch</i>				
Smart-Wert		0	0	0
Speichervolumen V	l	78,2	97,9	117,6
Mischwasser bei 40 °C V40 ⁽²⁾	l	90	130	142
TECHNISCHE DATEN				
Aufheizphase A15 / W10-55 *	h:min	4:40	5:40	6:40
Aufheizphase A7 / W10-55 **	h:min	5:20	6:50	8:41
Energieverbrauch des gewählten Zyklus A15 / W10-55 *	kWh	2,04	2,05	2,08
Energieverbrauch des gewählten Zyklus A7 / W10-55 **	kWh	2,45	2,35	2,51
COPDHW (A15 / W10-55) EN 16147 *		3,10	3,10	3,10
COPDHW (A7 / W10-55) EN 16147 **		2,65	2,63	2,61
Standby-Leistungsaufnahme gemäß EN16147	W	19	20	27
Kältemittel		R134a (GWP 1430)	R134a (GWP 1430)	R134a (GWP 1430)
Kältemittelmenge	g	540	540	540
Arbeitsbereich - Lufttemperatur	°C	-7 / +35	-7 / +35	-7 / +35
Arbeitsluftstrom	m³/h	100-230	100-230	100-230
Druckabfall von 150m³ / h (60% / 80%)	Pa ***	70 (90)	70 (90)	70 (90)
ELEKTRISCHE DATEN				
Elektrische Nennleistung -Kompressor	W	250	250	250
Maximale Leistungsaufnahme	W	2350	2350	2350
Anzahl der Warmwasserspeicher x Leistung	W	2 x 1000	2 x 1000	2 x 1000
Spannung / Frequenz	V/Hz	230/50	230/50	230/50
Stromschutz	A	16	16	16
Schutzart		IP24	IP24	IP24
BEHÄLTER				
Emallierter Stahl / Schutz Mg-Anode		+ / +	+ / +	+ / +
Arbeitsdruck	Mpa (bar)	0,6 (6) / 0,9 (9)	0,6 (6) / 0,9 (9)	0,6 (6) / 0,9 (9)
MAX TEMPERATUR				
Warmwasserspeicher Wärmepumpen	°C	55	55	55
Warmwasserspeicher elektrische Heizung	°C	75	75	75
Anschlussmaße				
Höhe	mm	1197	1342	1497
Breite	mm	506	506	506
Tiefe	mm	533	533	533
Anschlüsse an die Wasserleitung		G 1/2	G 1/2	G 1/2
Abmessungen der Luftanschlüsse	mm/m	Ø125 (150x70) /10	Ø125 (150x70) /10	Ø125 (150x70) /10
Netto / mit Wasser	kg	58 / 138	62 / 162	68 / 188
TRANSPORTANGABEN				
Abmessungen der Verpackung	mm	575x600x1365	575x600x1510	575x600x1665

⁽¹⁾ EU Regulation 812/2013; EN 50440

⁽²⁾ EN 50440

* Von Lufteinlass Temperatur 15 °C, 74% Feuchtigkeit und 10 °C Anfangstemperatur des Wassers bis 55 °C über den EN16147 erhitzt

** Von Lufteinlass Temperatur 7 °C, 89% Feuchtigkeit und 10 °C Anfangstemperatur des Wassers bis 55 °C über den EN16147 erhitzt

*** Druckverlust bei 150m³/h und 60% (80%) der Lüftergeschwindigkeit



Die Wärmepumpen erhitzen das Wasser während sie die Luft aus dem Raum entnehmen. Gleichzeitig wird der Raum abgekühlt und das warme Wasser für Ihren täglichen Bedarf geliefert. Bis zu 70% der zum Betrieb benötigten Energie

beziehen die Wärmepumpen aus der Luft. Die Wärmepumpe ist durchaus die günstigste und wirkungsvollste Lösung zur Warmwasserbereitung! Gorenje hat das Produkt entwickelt, das sparsam und umweltfreundlich ist.

Energie. Ökologie. Zukunft.

SCHLÜSSEL WARMWASSERSPEICHER



Kompakte Abmessungen



ECO-Temperatur



Doppelt - Korrosionsschutz

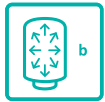

Unter Druck



schnelles Aufheizen



Umwickelt um den
Kondensator



Hochwertige Isolierung



Wasser-Temperatureinstellung
bis 75 ° C oder 85 ° C
(optional)



Löschmittel



Hochwertige Isolierung



elektrischer Tauchheizkörper



Überhitzungsschutz



Magnesium -Anode
Korrosionsschutz



indirektes Rohr-
Luftheizelement .



EcoCare



Mechanische Steuerung mit
einem Drehknopf



Luftkanäle



SMART Betrieb



Elektronische Steuerung mit
Touch-Display

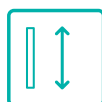

vertikale Wandmontage



Neu



Frostschutz Temperatur



vertikale oder horizontale
Wandmontage



Gorenje Austria Handelsges.m.b.H.
Johann-Schorsch-Gasse 1 | 1140 Wien

Telefon Vermittlung: 01/60 131 - 0
Telefon Verkauf: 01/60 131 - 200
Telefon Kundendienst: 01/60 131 - 100
Telefon Ersatzteile: 01/60 131 - 300

E-Mail: info@gorenje.at
www.gorenje.at

Änderungen und Druckfehler vorbehalten.
Mai 2020

gorenje
Life Simplified