

**gorenje**  
*Life Simplified*



**ELEKTROFACHHANDEL**

2021/2022

gorenje.at

# EUROPÄISCHE MARKE MIT GLOBALER BEDEUTUNG

Mit **70 Jahren Tradition** und über 10.000 Mitarbeitern ist Gorenje einer der größten Haushaltsgerätehersteller in Europa. Seit 2018 gehört Gorenje zum Hisense-Konzern, einem globalen Technologieführer. Neben Hisense und der Premiummarke Asko ist Gorenje eine der drei globalen Marken des Konzerns.

Gorenje steht für **hochwertige** und **smart gestaltete** Haushaltsgeräte. Sie sind smart und effizient, mit **hoher Leistung** und **geringem Energieverbrauch**. Erleben Sie die **Einfachheit der Bedienung** unserer Geräte und erhalten Sie immer die **besten Ergebnisse**. Gorenje verfolgt und erfüllt erfolgreich die **Vision eines vernetzten Lebens**. Eine Reihe vernetzter Geräte, mit fortschrittlichen digitalen Lösungen und Funktionen wurden entwickelt.

Gorenje zeichnet sich durch **einzigartige** und **durchdachte Produktlinien** aus. In Zusammenarbeit, mit **berühmten Designern** wie z.B.: **Ora-ïto**, wurden **Designlinien** kreiert. Sowie **Lifestyle-Kollektionen** in verschiedenen Stilen, von Retro über Klassik bis hin zur Moderne. Gorenje wurde bereits durch zahlreiche renommierte und internationale Auszeichnungen prämiert. Darunter auch der jüngst verliehene »Red Dot Design Award«, den das **Gorenje Simplicity** Induktionskochfeld gewann.



# WELCOME TO YOUR LIFE SIMPLIFIED

Wir haben ein Ziel – Ihr Leben zu vereinfachen. Dieses Ziel haben wir stets vor Augen. Wir lassen uns vom Leben inspirieren und denken immer an Sie, unsere Kunden. Wir wissen, was Sie erwarten – Vereinfachung, nicht Komplexität. Deshalb muss jede Innovation, neue Technologie oder Dienstleistung, die wir anbieten, einen vereinfachenden Zweck haben. Damit Sie mehr Zeit für die wichtigen Dinge im Leben haben, wie z.B. Zeit mit Ihren Liebsten zu verbringen und mit ihnen gemeinsam die Meilensteine im Leben zu genießen.

Wenn Sie sich für ein Gorenje-Gerät entscheiden, entscheiden Sie sich für eine wirklich spielend leicht zu bedienende, zuverlässige und effiziente Technologie, die auf Ihre Bedürfnisse zugeschnitten ist. Sie entscheiden sich für einen gesunden Lebensstil, für hervorragende Ergebnisse, Flexibilität und einfache Bedienung. Es ist Ihre Entscheidung die täglichen Aufgaben zu vereinfachen, von den kleinsten alltäglichen Momenten im Haushalt bis zu den größten Ereignissen des Lebens.

Wir möchten Sie dazu inspirieren, sich auf Einfachheit einzulassen. Um Ihnen das Leben zu Hause zu erleichtern. Vereinfachen Sie alles rund um die täglichen Aufgaben, die Sie erledigen müssen, damit Sie mehr Zeit für alles haben, was Sie gerne erledigen.





**ARA**   
Altstoff Recycling Austria

Die getrennte Sammlung und Verwertung von Verpackungen durch die ARA AG erspart der Umwelt pro Jahr 530.000 t CO<sub>2</sub>, das entspricht rund 7 % der jährlichen Fahrleistung aller zugelassenen PKW in Österreich.

## DESIGN LINIEN

08

Retro Collection  
Retro Special Edition

## EINBAUKOCHGERÄTE

18

Einbaubacköfen  
Einbauherde  
Einbau-Mikrowellengeräte  
Einbau-Kochfelder

## DUNSTABZUGSHAUBEN

72

Kamin-Dunstabzugshauben  
Flachschirm-Dunstabzugshauben  
Unterbau-Dunstabzugshauben

## EINBAU-KÜHL-GEFRIERGERÄTE

82

Integrierbare Kühl-Gefrierkombinationen  
Integrierbare Kühlschränke  
Unterbaufähige Kühlschränke  
Integrierbare/unterbaufähige Gefrierschränke

## EINBAU-GESCHIRRSPÜLER

98

Vollintegrierbare Geschirrspüler  
Integrierbare Geschirrspüler

## STANDHERDE

110

Standherde  
Stand Mikrowellengeräte

## STAND KÜHL-GEFRIERGERÄTE

126

## STANDGESCHIRRSPÜLER

150

## WASCHMASCHINEN UND WÄSCHETROCKNER

156

Waschmaschinen  
Waschtrockner  
Wäschetrockner

## KLEINGERÄTE

174

Küchenkleingeräte  
Haushaltskleingeräte

## TECHNISCHE DATEN

210

Einbauzeichnungen  
Piktogramme  
Kundenmanagement



**NEUE  
VEREINFACHTE  
ENERGIE-  
EFFIZIENZLABEL**

IHR GUIDE DURCH GRUNDLEGENDE  
VERÄNDERUNGEN

Wenn Sie sich Haushaltsgeräte ansehen, werden Sie auf neue Energieeffizienzlabel stoßen. Obwohl wir keine Änderungen an unseren Produkten vorgenommen haben, werden diese durch neue Labels präsentiert, die von der Europäischen Kommission eingeführt wurden. Um sie klarer zu machen, haben wir eine kurze Einführung vorbereitet, die Ihnen helfen wird, die Änderungen besser zu verstehen.

## Warum die Änderung?

Da Produkte immer energieeffizienter werden, sind die Klassen A+, A++ und A+++ sehr überfüllt, da blieb kein Spielraum für Weiterentwicklungen und führte zu Verwirrung. Daher wurden am 1. März 2021 neue Labels eingeführt. Änderungen wurden vorgenommen, um Verwirrung zu vermeiden, Kunden bei der Entscheidungsfindung zu unterstützen und Unternehmen zu ermutigen, in die Weiterentwicklung von Produkten mit noch höherer Energieeffizienz zu investieren.

## Gleiche Produkte, neues Label

Alle Produkte aus den Kategorien Geschirrspüler, Waschmaschinen/Waschtrockner, Kühlschränke, Lampen und elektronische Displays müssen nun mit neuen Labels präsentiert werden. Das bedeutet, dass die Eigenschaften des Produkts gleich bleiben. Der Grund, warum es jetzt in eine andere Klasse fällt, ist, dass die Skala geändert wurde.

## Hauptunterschiede

A+, A++ und A+++ werden jetzt durch eine Skala von A bis G ersetzt. Kategorie A (die für die höchste Energieeffizienz steht) lässt Raum für zukünftige Entwicklungen, daher entsprechen nur sehr wenige Produkte diesem Standard. Neue Labels beinhalten auch den Eco-Modus, neue Icons und einen QR-Code, der mehr Informationen über das Produkt verrät.

The image illustrates the transition from the old energy label to the new one for a Gorenje GV672C62 dishwasher. A teal arrow points from the old label to the new one.

**Altes Energielabel:** Shows a scale from A+++ (highest) to D. The product is in the A+++ class. Energy consumption is 209 kWh/annum. It includes icons for Eco mode, water consumption (16), and noise level (39 dB).

**Neues Energielabel:** Shows a scale from A (highest) to G. The product is in the C class. Energy consumption is 73 kWh / 100 cycles. It includes a QR code, a clock icon for Eco mode (3:30), a water tap icon for water consumption (6.9), and a speaker icon for noise level (39 dB). The label also features the text 'NEUE HAUPTMERKMALE (spezifisch je nach Produktgruppe)'.

**QR-Code mit mehr Informationen über das Produkt**

**Energieeffizienzklasse des Produkts**

**Neue Skala (A = höchste Energieeffizienzklasse)**

**Neue Hauptmerkmale (spezifisch je nach Produktgruppe)**

ENJOY YOUR  
*Retro*  
Collection  
RETRO TODAY







# ‘DIE GUTEN ALTEN ZEITEN’ MOMENTE

Unsere Retro-Design  
Kühlgeräte sind in einer Vielzahl  
von Farben erhältlich. Denn  
hin und wieder sehnen wir uns  
nach den guten alten Zeiten.



# IHRE COOLE SEITE

RETRO COLLECTION

Mit seinem nostalgischen Touch und in zahlreichen Farben verfügbar, avanciert dieser Kühlschrank mit Sicherheit zu einem Highlight in Ihrer Wohnung. Als Designobjekt macht er sich überall gut. Vielleicht in Ihrer Landhaus-Küche. Oder in Ihrer schicken Stadtwohnung. Oder auch in Ihrem extravaganten Loft. Jeder Kühlschrank aus der Gorenje Retro Collection bietet neben einem einzigartigen Look ein außerordentliches Fassungsvermögen und alle Funktionen, die man von einer Kühl-Gefrier-Kombination erwarten darf. Welche Farbe Sie auch wählen - Sie können sicher sein, dass diese Ikonen der Moderne mit ihrer extravaganten Optik ein echter Blickfang sind.

*Enjoy your retro today*



### IonAir-System und MultiFlow360°-System

## Ideales Mikroklima auf allen Ebenen

Die qualitativ hochwertige Technikausstattung ermöglicht den natürlichen Prozess der Ionisation, um Lebensmittel länger frisch zu halten. Die im Gerät generierten Negativ-Ionen sorgen kontinuierlich für frische und sauerstoffhaltige Luft und imitieren so ein natürliches Mikroklima - ein ideales Umfeld für frische Lebensmittel. Das MultiFlow 360° Luftzirkulationssystem verteilt die ionisierte Luft über 14 Luftkanäle und sorgt so für eine gleichmäßige Temperatur im gesamten Kühlschrankinnenraum.

available on the market.



### NoFrost Plus

## Kein lästiges Abtauen mehr

Die NoFrost Plus-Funktion verhindert die Eisbildung, um den Energieverbrauch niedrig zu halten, während sie im Kühlraum für ein ideales Mikroklima für frische Lebensmittel sorgt. Die zirkulierende ionisierte Luft verhindert ein Austrocknen der Lebensmittel, und Mineralstoffe und Vitamine bleiben erhalten.



### AdaptTech-System

## Ein Kühlschrank, der Ihre Gewohnheiten kennt

Dieses intelligente System sorgt stets für die optimale Temperatur im Kühlschrankinnenraum - egal, wie oft Sie die Tür öffnen. Bei jedem Öffnen der Tür steigt die Temperatur plötzlich an und die Lebensmittel sind ständigen Temperaturschwankungen ausgesetzt, wodurch sie schneller verderben. Das sensorgesteuerte AdaptTech-System überwacht und analysiert kontinuierlich Ihre Nutzungsgewohnheiten. Das System erkennt, wann Sie die Kühlschranktür öffnen werden, und senkt kurz vorher die Temperatur um ein oder zwei Grad Celsius, damit die Temperatur konstant und die Lebensmittel frisch und nährstoffreich bleiben.



### Geringer Energieverbrauch

## Hervorragende Energieeffizienz

Alle Gorenje Kühl-Gefrier-Kombinationen sind äußerst energieeffizient. Durch die hervorragende thermische Isolierung und Türdämmung, dem Inverter-Kompressor und dem effizienten elektronischen Kontrollsystem wird der Energieverbrauch effizient gesenkt.



### IonAir mit DynamiCooling

## Perfekte Temperaturverteilung im Kühlteil

Ein modernes Lüftersystem mit DynamiCooling Technologie verteilt perfekt die ionisierte Luft und regelt die Temperatur im gesamten Kühlschrank. Die mit negativen Ionen angereicherte Luft imitiert ein natürliches Mikroklima, das Nahrungsmittel länger frisch hält.



### ZeroZone-Schubfach

## Wie frisch gefangen

In dem Schubfach mit dem niedrigstem Temperaturbereich im Kühlschrank sind Fleisch, Fisch, Obst. In diesem Schubfach herrscht eine Temperatur von ca. 0°C und sie eignet sich ideal für die Aufbewahrung von frischem oder mariniertem Fleisch, Fisch und Meeresfrüchten. Empfindliche Lebensmittel bleiben länger frisch, saftig und nährstoffreich. und Gemüse am besten aufgehoben. Die Lebensmittel bleiben viel länger frisch und behalten ihr Aroma, Vitamine und den Geschmack.



### FreshZone-Schubfach

## Wie frisch geerntet

In dem Schubfach mit dem niedrigstem Temperaturbereich im Kühlschrank sind Fleisch, Fisch, Obst und Gemüse am besten aufgehoben. Die Lebensmittel bleiben viel länger frisch und behalten ihr Aroma, Vitamine und den Geschmack.



### SimpleSlide Ablageflächen

## Für große und kleine Flaschen

Die Position der Ablageflächen kann ganz einfach nach oben oder unten verschoben werden - sehr praktisch.



### PullOut Glasablagen

## Immer griffbereit

Ein besonders praktischer Mechanismus, mit dem die Ablageflächen ganz bequem herausgezogen werden können.



### FastFreeze

## Schnell tiefgekühlt

Für das schnelle Einfrieren von Lebensmitteln - perfekt wenn Sie gerade Ihre Vorräte aufgefüllt haben.



### CrispZone mit HumidityControl

## Frisch wie aus dem Garten

Die CrispZone ist einer der größten Behälter für Früchte und Gemüse auf dem Markt. Eine niedrige Temperatur und die Option die Feuchtigkeit anzupassen verlängert die Frische ihrer Lebensmittel.



### LED Innenbeleuchtung

## Gut organisiert und effizient

Die energiesparende LED Beleuchtung in Form einer Lichtleiste ist äußerst energieeffizient, hält merklich länger und verbraucht weniger Strom als herkömmliche Leuchtmittel.



## ONRK 193 R

### NOFROST KÜHL-GEFRIER-KOMBINATION

#### Gorenje Retro Collection



- Farbe: Bordeaux
- Türanschlag rechts: ONRK 193 R
- Türanschlag links: ONRK 193 R-L
- Türmaterial: Kunststoff
- Klimaklasse: **SN, ST, N, T**

#### STEUERUNG

- Elektronische Steuerung
- LED Display

#### EIGENSCHAFTEN

- IonAir und MultiFlow 360°
- AdaptTech-System mit Memory-Funktion
- SlotIn-System: für eine 65 cm-Nische geeignet
- NoFrost Plus
- SuperCool: schnelle Kühlung
- FastFreeze: schnelles Einfrieren
- EcoMode-Sparprogramm
- Akustisches Warnsignal bei zu lange geöffneter Tür
- Digitale Temperaturanzeige für Kühl- und Gefrierfach
- Akustisches und optisches Warnsignal bei Temperaturerhöhung im Kühlteil: weißes Signallicht

#### AUSSTATTUNG KÜHLTEIL

- Dekorplatte // LED Innenbeleuchtung
- 4 Glasabstellflächen // Flaschengitter
- 2 SimpleSlide höhenverstellbare Türablagen
- Flaschenablage
- 1 MultiBox 3-in-1: vielseitige Aufbewahrungsbox
- CrispZone-Gemüsefach mit Feuchteregler

#### AUSSTATTUNG GEFRIERTEIL

- XL-SpaceBox // XtremeFreeze-Schubfach
- 3 herausziehbare Gefrierschubladen
- 2 Glasabstellflächen

#### TECHNISCHE DATEN

- Inverter-Kompressor
- Gesamtvolumen: **313 L**
- Nettofassungsvermögen Kühlteil: **222 L**
- Nettofassungsvermögen Gefrierfach: **91 L**
- Gefriervermögen in 24 Stunden: **9 kg**
- Lagerzeit bei Störung: **11 h**
- Energieverbrauch pro Jahr: **196 kWh**
- Geräuschpegel dB (A) re 1 pW: **38 dB(A)**
- Gerätemaß (HxBxT): **194 x 60 x 66,9 cm**
- Artikel-Nr. ONRK 193 R: **521701**
- Artikel-Nr. ONRK 193 R-L: **535290**

#### ONRK 193 R



#### ONRK 193 R-L



**ONRK 193 C**  
- Farbe: Champagne  
- Artikel-Nr.: **521706**



**ONRK 193 C-L**  
- Türanschlag links  
- Artikel-Nr.: **535291**



**ONRK 193 BK**  
- Farbe: Schwarz  
- Artikel-Nr.: **543332**



**ONRK 193 BK-L**  
- Türanschlag links  
- Artikel-Nr.: **543333**





## ORB 153 R KÜHLSCHRANK

Gorenje Retro Collection



- Farbe: Bordeaux
- Türanschlag rechts: ORB 153 R
- Türanschlag links: ORB 153 R-L
- Türmaterial: Kunststoff
- Klimaklasse: **SN, ST, N, T**

### STEUERUNG

- Mechanische Steuerung

### EIGENSCHAFTEN

- SlotIn-System: für eine 65 cm-Nische geeignet
- IonAir und DynamiCooling

### AUSSTATTUNG KÜHLTEIL

- LED Streifen an Seite
- 4 Glasabstellflächen
- Flaschengitter
- 3 SimpleSlide höhenverstellbare Türablagen
- Flaschenablage
- 1 MultiBox 3-in-1: vielseitige Aufbewahrungsbox
- CrispZone-Gemüsefach mit Feuchtregler
- **FreshZone-Schublade**

### AUSSTATTUNG GEFRIERTEIL

- 1 Gefrierfach mit Klappe

### TECHNISCHE DATEN

- 1 Kompressor
- Gesamtvolumen: **254 L**
- Nettofassungsvermögen Kühlteil: **229 L**
- Nettofassungsvermögen Gefrierfachteil: **25 L**
- Gefriervermögen in 24 Stunden: **2 kg**
- Lagerzeit bei Störung: **13 h**
- Energieverbrauch pro Jahr: **161 kWh**
- Geräuschpegel dB (A) re 1 pW: **40 dB(A)**
- Gerätemaß (HxBxT): **154 x 60 x 66,9 cm**
- Artikel-Nr. ORB 153 R: **521271**
- Artikel-Nr. ORB 153 R-L: **535289**

### ORB 153 R



### ORB 153 R-L



### ORB 153 C

- Farbe: Champagne
- Artikel-Nr.: **521272**



### ORB 153 BK

- Farbe: Schwarz
- Artikel-Nr.: **521273**



### ORB 153 C-L

- Türanschlag links
- Artikel-Nr.: **535276**



### ORB 153 BK-L

- Türanschlag links
- Artikel-Nr.: **535277**





# EIN KÜHLSCHRANK MIT CHARAKTER

**RETRO** SPECIAL EDITION

Inspiziert vom berühmten Volkswagen Bus, kombiniert der neue Gorenje Retro Special Edition Kühlschrank das unverwechselbare Design der 60er Jahre mit der anspruchsvollen Technik von heute.



Official  
Licensed Product

*Inspiziert vom berühmten Volkswagen Bus*





## OBRB 153 BK KÜHLSCHRANK

Gorenje Retro Special Edition



- Farbe: Schwarz
- Türanschlag rechts
- Türmaterial: Kunststoff
- Klimaklasse: **SN, ST, N, T**

### STEUERUNG

- Mechanische Steuerung

### EIGENSCHAFTEN

- SlotIn-System: für eine 65 cm-Nische geeignet
- IonAir und DynamiCooling

### AUSSTATTUNG KÜHLTEIL

- LED Streifen an Seite
- 4 Glasabstellflächen
- Flaschengitter
- 3 SimpleSlide höhenverstellbare Türablagen
- Flaschenablage
- 1 MultiBox 3-in-1: vielseitige Aufbewahrungsbox
- CrispZone-Gemüsefach mit Feuchteregler
- **FreshZone-Schublade**

### AUSSTATTUNG GEFRIERTEIL

- 1 Gefrierfach mit Klappe

### TECHNISCHE DATEN

- 1 Kompressor
- Gesamtvolumen: **254 L**
- Nettofassungsvermögen Kühlteil: **229 L**
- Nettofassungsvermögen Gefrierfachteil: **25 L**
- Gefriervermögen in 24 Stunden: **2 kg**
- Lagerzeit bei Störung: **13 h**
- Energieverbrauch pro Jahr: **161 kWh**
- Geräuschpegel dB (A) re 1 pW: **40 dB(A)**
- Gerätemaß (HxBxT): **154 x 60 x 66,9 cm**
- Artikel-Nr.: **733918**



### OBRB 153 R

- Farbe: Bordeaux
- Artikel-Nr.: **590940**







## '5 LEUTE MEHR ZUM ABENDESSEN' MOMENTE

### **Mehr Leute? Kein Problem.**

Voreingestellte Programme,  
eine flexible Arbeitsfläche und  
sofort gereinigte Luft machen  
das Kochen für Familie und  
Freunde zum Vergnügen.



# BACKEN SIE DIE BESTEN ERINNER- UNGEN

## EINBAUHERDE UND -BACKÖFEN

Wir haben jahrelange Forschungen zur Wissenschaft von Backen, Braten und Dämpfen angestellt. Dadurch haben wir eine Vielzahl Funktionen geschaffen, die ein einzigartiges Kocherlebnis und vor allem gesunde und schmackhafte Ergebnisse liefern. Die geräumigen Öfen (oder hilfreiche persönliche Assistenten – wie wir sie nennen), bestechen durch besondere Details: die innovative **HomeMadePlus-Form**, welche die heiße Luft gleichmäßig verteilt, ein Sensor der das Kochen überwacht und das Fleisch perfekt gart und ein Dampfgenerator, der genau die richtige Menge an Feuchtigkeit produziert. Es stehen viele praktische Funktionen zur Auswahl, die alle außergewöhnlich benutzerfreundlich gestaltet sind, um Ihnen den Alltag zu erleichtern.

*Lassen Sie sich inspirieren, haben Sie Spaß und backen Sie die besten Erinnerungen.*

# EINSTELLEN UND ENTSPANNEN, IHR OFEN MACHT DEN REST!

**80**  
VOREINGE-  
STELLTE  
PROGRAMME



Backen

**AUTO**  
programmes

## Auto Programme mit StepBake-Funktion

Für Anfänger in der Küche kann ein Backofen etwas überfordernd sein. Keine Sorge, wir haben alle mal angefangen! Wir haben die ersten Schritte vereinfacht, indem wir 80 köstliche Rezepte mit allen notwendigen Parametern - Backzeit, Temperatur, Hitze - voreingestellt haben. Sie müssen also nur das Gewicht des Gerichts eingeben und Start drücken. Erfahrene Köche werden die **StepBake-Funktion** zu schätzen wissen, mit der Sie jeden Schritt des Backrezepts voreingestellt und den Ofen automatisch umschalten lassen können.



HomeMadePlus Form

### Innen saftig, außen knusprig

Dank unserer geräumigen HomeMadePlus-Lösung erhalten Ihre ofengebackenen Gerichte immer ein "Wow"! Das ovale Innere, inspiriert von traditionellen Holzöfen, sorgt für eine optimale Heißluftzirkulation und macht ihr Gericht innen zart und saftig und außen knusprig. Vertiefte Seitenwände minimieren kühle Stellen und erzielen eine gleichmäßige Bräune auf der gesamten Oberfläche, unabhängig davon, ob Sie eine Ebene verwenden oder auf mehreren Ebenen gleichzeitig kochen.

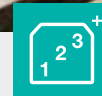

StepBake

### Perfektes Essen in 2, 3 oder mehr Schritten

Ihr Gericht erfordert 3 verschiedene Kochvorgänge? Stellen Sie einfach die gewünschten Programme mit der StepBake Funktion ein und der Backofen startet automatisch ein Programm nach dem anderen. Sie müssen während dem Garvorgang nichts mehr ändern und können bequem die Füße hoch legen. Diese Funktion ist auch ideal für erfahrene Köche und für Gerichte wie Brot und Lasagne, die Temperaturänderungen benötigen.



MultiFlow 360°

## Köstlich von allen Seiten

**MultiFlow 360°** garantiert die optimale Zirkulation von Hitze im Backofen. Durch die sorgfältig angeordneten MultiFlow 360° Belüftungsschlitze an der Rückseite und die einzigartige HomeMADE-Form verteilt sich die heiße Luft gleichmäßig im gesamten Backofen. Der Ventilator sorgt dafür, dass die heiße Luft auch in die hinterste Ecke des Backofens gelangt, damit das Gargut von jeder Seite perfekt gebacken wird.



MultilevelBaking

## Mehrere Gerichte in einem Backvorgang

Durch die Kombination von **MultiFlow 360°** mit der **HomeMADE** Form wird das Unvorstellbare Wirklichkeit: Backen Sie auf fünf Blechen gleichzeitig! Die gute Nachricht: Es schmeckt und riecht hinterher nicht alles gleich. Die Modelle aus der Superior-Reihe ermöglichen eine Anordnung der Backbleche auf fünf verschiedenen Ebenen. Die intelligente Luftverteilung sorgt dafür, dass das Backgut auf allen Ebenen gleichmäßig gebacken wird. Durch die Größe des Backofens behalten Sie einen hervorragenden Überblick.



BigSpace

## Mehr Platz für mehr Flexibilität beim Kochen

Die Gorenje Backöfen der Superior-Linie verfügen über eine Platzreserve im oberen Teil und somit über einen größeren Backraum. Ein optimaler Luftstrom zirkuliert so im Backofeninneren auf noch größerem Raum, und das größere Fassungsvermögen ermöglicht die Zubereitung größerer Backbleche und Portionen, während die Außenmaße unverändert geblieben sind. Statt 3 kann man mit diesem Backofen jetzt 5 Ebenen gleichzeitig nutzen! Das Fassungsvermögen erreicht bis zu 75l in Standardbacköfen und bis zu 53l bei Modellen mit einer Höhe von 45 cm.



SuperSize

## Für XXL-Rezepte gut gerüstet

In diesem XXL-Backraum können Sie größere Mengen an Lebensmitteln zubereiten – nicht nur, weil die Hitze auf allen Ebenen gleichmäßig verteilt wird, sondern auch deshalb, weil sowohl die Standard- als auch die Kompaktgeräte über 46 cm breite Backbleche verfügen. Das innovative Design sorgt für einen größeren Innenraum, und der Backofen wird auf der gesamten Breite genutzt. Auch die Fläche der einzelnen Backbleche ist größer, und ein ausgeklügeltes Luftstromsystem sorgt für einen gleichmäßigen Garprozess auf allen Ebenen.



PerfectGrill

## Knusprig und lecker

Die besten Backergebnisse mit einem Gorenje Elektro-Einbaubackofen werden durch den Einsatz des 3D-Infrarotgrills erzielt. Ein großes Heizelement befindet sich außen, ein kleineres innen. Bei einigen Modellen lassen die Heizelemente sich getrennt schalten, Sie können entweder nur mit dem kleinen inneren Heizelement oder mit beiden Heizelementen backen. Durch die optimale Verteilung der Hitze werden immer hervorragende Backergebnisse erzielt – außen knusprig, innen weich.



AutoRoast

## Automatisches Garen

Das Programm AutoRoast heizt den Backofen zuerst auf 230°C. Das Gargut wird 30 Minuten lang gebacken, dann sinkt die Temperatur automatisch auf den eingestellten Wert. Mit dieser Funktion wird Fleisch außen knusprig und gut angebraten, bleibt innen aber butterzart.



Dehydration

## Dörren leicht gemacht

Gedörktes Obst, Gemüse, Kräuter oder gedörktes Fleisch können ganz einfach selbst zubereitet werden. Dörren auf 5 Einschubebenen gleichzeitig spart Zeit und Energie.



Joghurt

## Gesund zu leben kann so einfach sein

Vielleicht wissen Sie es noch nicht – aber Joghurt kann man auch im Ofen machen. Bei einer Temperatur von etwa 40°C stellen Sie in nicht mehr als 3 Stunden selbstgemachten Joghurt her – mit nur ein ganz klein wenig Unterstützung durch das ausgeklügelte Zubehör von Gorenje.



### FastPreheat

## Schnelles Vorheizen

Die schnelle Vorheizfunktion bringt den Backofen in nur 6 Minuten auf eine Temperatur von bis zu 200°C und ermöglicht so eine Zeitersparnis von bis zu 30%. Diese Funktion ist besonders nützlich für Gerichte, bei denen der Backofen vorgeheizt sein muss. Wenn die richtige Temperatur erreicht ist, werden Sie durch ein optisches und ein akustisches Signal darüber informiert.



### SlowBake

## Langsames Garen

Die Einstellung SlowBake ermöglicht das Garen von Gerichten bei niedriger Temperatur von bis zu 6 Stunden Dauer. Dank der langen Garzeit bleibt das Fleisch saftig und Aroma und Nährstoffe werden beibehalten.



### Bratenthermometer

## Alles unter Kontrolle

Ein Bratenthermometer überwacht die Temperatur im Inneren des Bratens und überwacht den Garprozess insgesamt. Ein akustischer Hinweis erfolgt, wenn der Bratvorgang beendet ist.



### Teleskopauszüge

## Bessere Sicht und mehr Sicherheit

Die leicht laufenden Teleskopauszüge garantieren perfekte Übersicht über den Garprozess auf allen Ebenen. Ideal für sicheres Hantieren außerhalb des Backraums, für leichtes Herausnehmen und Reinigen der Ebenen. Die HomeChef-Modelle sind mit Voll-Teleskopauszügen auf drei Ebenen ausgestattet. Während der Pyrolyse-Selbstreinigung werden sie einfach aus dem Backofen herausgenommen.





Ultra Cool Door/  
Quadro Ultra Cool Door

## Mehrfach-Verglasung der Backofentür

Alle Modelle mit Ultra Cool Doors (UCD)/ Quadro Ultra Cool Doors (QUCD) haben eins gemeinsam: Die niedrige Temperatur an der Außenfläche schützt Sie sicher vor Verbrennungen. Die UCD Türen sind 3-fach verglast. Eine zusätzliche hitzereflektierende Beschichtung sorgt für weiteren Schutz. Die QUCD Türen sind sogar 4-fach verglast und kommen bei Modellen mit Pyrolyse-Funktion zum Einsatz.



GentleClose

## Supersanft und superleise

Viele Gorenje Einbauherde und -backöfen lassen sich dank der GentleClose-Funktion komfortabel schließen. Ein leichtes Antippen genügt und die Tür schließt sich sanft von selbst. Der GentleClose Türeinzug sorgt für bequemen und einzigartigen Bedienkomfort.



DC+ Kühlsystem

## Backofenkühlung

Ein ausgeklügeltes Strömungskonzept sorgt für eine gesteuerte Abkühlung der heißen Backofenluft und für unbedenkliche Temperaturen rund um den Backofen. Ein Querstromlüftmotor mischt heiße und kalte Luft und kühlt die Frontscheibe wirkungsvoll ab. Nur noch warme Luft wird über entsprechende Öffnungen im Frontbereich ausgeblasen. Die Topmodelle sind zusätzlich mit einer Nachlaufautomatik ausgestattet (DC+). Sie aktiviert die Backofenkühlung auch nach dem Backvorgang so lange, bis eine Innentemperatur von max. ca. 60°C erreicht ist.



Supreme-Beschichtung

## Ultra-schmutzabweisende, ultra-glatte Oberfläche

Die Emaillebeschichtung SupremeGrey Emaille (bei Superior Modellen) bzw. Supreme Anthrazit (bei Advanced und Essential-Modellen) ist ein äußerst widerstandsfähiges und stabiles Material, das extremer Hitze standhalten kann. Ganz ohne Mikroporen schützt es alle Flächen im Backraum und die Backbleche gegen extreme Temperaturen. Die Beschichtung unterstützt die Wärmereflektion und gewährleistet zusätzliche Isolation.



EINFACHES  
REINIGEN



PyroClean

## Selbstreinigungsfunktion der Premiumklasse

Die Pyrolyse-Selbstreinigung ist das effizienteste und fortschrittlichste Reinigungsverfahren für einen Backofen. Durch die extrem hohe Reinigungstemperatur (bis zu 500°C) wird der Ofen vollständig von Fettspritzern und Lebensmittelrückständen befreit. Die sanfte Reinigung dauert 90 Minuten, die Medium-Reinigung 120 Minuten, und die Intensivreinigung wird in 150 Minuten mit entsprechender Intensität erledigt. Nach dem Reinigungsprozess muss das Gerät lediglich einmal ausgewischt werden, um Rückstände zu entfernen. Und das Beste daran: Sie brauchen keine Reinigungsmittel.



CataClean

## Eine Oberfläche, die kein Fett duldet

Die katalytische Reinigung erleichtert die Backofenpflege enorm. Sobald der Backofen während des Backprozesses eine Temperatur von 200 Grad erreicht, werden fetthaltige Rückstände automatisch von den katalytischen Innenwänden absorbiert und dann oxidiert. Durch die poröse, raue Struktur der Innen- bzw. Rückwände des Backofens können Fett und Verschmutzungen noch besser aufgenommen werden.



AquaClean

## Einfache und schnelle Reinigung

Durch die neue Emaillebeschichtung in allen neuen Gorenje Backöfen Gerätelinien ist die AquaClean-Funktion nun noch besser und die Reinigung des Backraums noch schneller und unkomplizierter. Alles was Sie tun müssen, ist einen halben Liter Wasser auf ein Backblech zu gießen, die AquaClean-Funktion zu aktivieren und den Backofen auf 50 °C einstellen. In nur 30 Minuten ist das Ergebnis auf der gesamten Oberfläche und auf den Backblechen sichtbar: Spritzer und Fett sind aufgeweicht und können leicht weggewischt werden.

# DAMPFGAREN FÜR GESUNDES, ABER KÖSTLICHES ESSEN.



Backen



Dampfgaren



## PureSteam

Gorenje Kombi-Dampfgarer ermöglichen einen Kochvorgang ohne die Entstehung von überflüssigem Dampf. Der Garraum bleibt dabei trocken und sauber. Ein Dampfgenerator erzeugt einen Nebel aus vollkommen trockenem Dampf, welcher anschließend im gesamten Garraum verteilt wird und das Gargut umhüllt. Das Auftauen von tiefgefrorenen Lebensmitteln gelingt perfekt, da der trockene Dampf die Lebensmittel völlig gleichmäßig auftaut.



## MultiSteam 360°

### Innen saftig, außen knusprig

Das MultiSteam 360° Dampfzirkulationssystem kommt sowohl bei konventionellen Backöfen als auch bei Kombi-Dampfgarern zum Einsatz. Nachdem der Dampf durch zahlreiche Eintrittsöffnungen in den Garraum hineinströmt, wird dieser mit einem Ventilator gleichmäßig verteilt und die Lebensmittel werden gleichmäßig gegart und bleiben saftig und knackig.

## Vorteile vom Dampfgaren

- › Geringerer Fettanteil
- › Alles kann mit einem Dampfgarer gekocht werden
- › Verschiedene Lebensmittel können gleichzeitig gegart werden
- › Nährstoffe bleiben erhalten
- › Kein Überkochen von Speisen

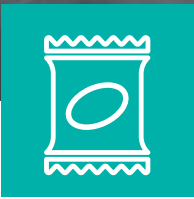

## SousVide

**SousVide** ist die einfache Zubereitung von Fleisch, Fisch oder Gemüse bei relativ niedrigen Temperaturen unter Vakuum in einem Kunststoffbeutel. Nährstoffe, Aromen und Vitamine bleiben bei dieser Art von Zubereitung besonders gut erhalten. Unter Vakuum gegartes Fleisch ist saftig und weich und das Gemüse bleibt knackig. Gorenje Kombi-Dampfgarer ermöglichen selbst diese Art von Garmethode.

**VITAMINE &  
NÄHRSTOFFE  
KONSERVIEREN**



## Gesundes Aufwärmen

### Gleichmäßig aufwärmen oder auftauen

Der Kombidampfofen kann zum Aufwärmen oder Auftauen von Gerichten verwendet werden. Wenn das Essen aufgewärmt wird, wird es nicht zusätzlich gekocht und es trocknet nie aus. Das Auftauen ist gleichmäßig und sanft, sodass die Struktur des Lebensmittels nicht verändert wird. Daher ist das Auftauen und Wiedererhitzen in einem Kombidampfofen einfach gesünder.



## Wassertank

### Leicht zugänglicher Wassertank

Der Wassertank mit einem großzügigen Fassungsvermögen von 1,3 Litern ist gut zugänglich und lässt sich auch dann noch auffüllen, wenn der Kochvorgang gestartet wurde, ohne diesen unterbrechen zu müssen. Eine Wassertankfüllung reicht für einen kompletten Kochvorgang. Nach dem Kochvorgang kann der Wassertank entnommen und im Geschirrspüler gereinigt werden.



## Entkalkung

### Automatisches Entkalken

Der Entkalkungsvorgang erfolgt vollautomatisch. Wenn der Kombi-Dampfgarer entkalkt werden muss, erscheint ein Signal auf dem Bedienpanel. Nach dem Befüllen des Wassertanks mit Wasser und Entkalkungsmittel wird der Kombi-Dampfgarer innerhalb von einer Stunde vollautomatisch entkalkt.

# EINZIGARTIGE GERICHTE SCHNELLER UND EINFACHER



Backen



Mikrowelle



## MultiUse

Manchmal ist es einfach sinnvoll, alle Tricks der Technologie gleichzeitig anzuwenden. Stellen Sie sich vor, welche leckere Gerichte Sie zaubern können, wenn Sie die Funktionen von Mikrowelle, einem herkömmlichen Backofen und einem Dampfgarer kombinieren können. Deshalb haben wir MultiUse entwickelt. Wenn Sie beispielsweise große Stücke weißes Fleisch haben, kombinieren Sie Grill und Hitze gleichzeitig für leckere Ergebnisse, während kleinere Stücke Fleisch oder Pizza in Kombination von Grill und Mikrowelle in kürzester Zeit gebraten sind!



## Stirrer-Technologie

### Platz für Teller in jeder Größe

Das Backblech darf nun auch in die Mikrowelle bzw. in den Backofen mit Mikrowellen-Funktion. Die gesamte Breite des Gerätes kann genutzt werden – die Zeiten der herkömmlichen Drehteller sind vorbei, und ungleichmäßige Aufwärmergebnisse gehören der Vergangenheit an. Weil die Mikrowellen gleichmäßig im ganzen Garraum verteilt werden, werden die Lebensmittel gleichmäßig über die gesamte Oberfläche erhitzt.



## Inverter-Technologie

### Schonende Mikrowellentechnologie

Die Inverter-Technologie der Backöfen mit Mikrowellen-Funktion bewirkt, dass Energie gleichmäßig verteilt und nicht getaktet wird. Das Ergebnis: Lebensmittel behalten nicht nur ihre Ausgangsstruktur, sondern auch Vitamine, Mineral- und Ballaststoffe bleiben erhalten. Die gleichmäßige Energieverteilung ist beim Aufwärmen oder Auftauen und für das Erhitzen von Flüssigkeiten besonders nützlich.



**WIR  
KÜMMERN  
UNS UMS  
KOCHEN,  
SIE SICH UM  
DEN SPASS.**

**OptiBake** EINBAUBACKOFEN

Wie wäre es mit perfekten Backergebnissen und das jedes Mal? Um dieses Ziel zu erreichen, suchen wir nach Inspiration in Holzbrennöfen. Die komplett überarbeitete **HomeMade**-Form sorgt für einen perfektionierten Luftstrom durch ein neues Heizungsdesign und eine verbesserte Verteilung der Belüftungsöffnungen. Die Temperatur ist während des gesamten Garraums stabil, wodurch Ihr Gericht nie wieder auf der einen Seite angebrannt und auf der anderen untergart sein wird. Die neuen Gorenje OptiBake Öfen bieten Ihnen eine Fülle von Funktionen, die das Kochen einfacher und angenehmer machen, aber vor allem weniger zeitaufwändig.

*Überlassen Sie uns das Kochen, während Sie das Leben genießen!*

# JEDES MAL GLEICHMÄSSIG BACKEN



## HomeMade Backofenform

Gorenje-Öfen sind bekannt für ihre innovative, abgerundete Backofenform, die seit vielen Jahren eine Besonderheit darstellt. Die HomeMade-Backofenform wurde von traditionellen Holzöfen inspiriert und sorgt im Vergleich zu Mitbewerbern für eine bessere Luftzirkulation. Jetzt wurde die HomeMade-Backofenform komplett überarbeitet. Das neue Heizungsdesign und die besser verteilten Lüftungsöffnungen haben den Luftstrom noch einmal deutlich perfektioniert. Dies hält die Temperatur im gesamten Ofenraum stabil. So wird Ihr Gericht garantiert nie wieder auf einer Seite verbrannt oder nicht gar aus dem Ofen kommen.



## FastPreheat

### Für Inspiration in letzter Minute

OptiBake-Öfen erreichen eine Temperatur von 200°C in nur 5 Minuten. Dies spart 30% der Zeit, die für das Standardvorheizen benötigt wird, weshalb sie zu den schnellsten Öfen am Markt zählen. Dies ist besonders praktisch für Rezepte, die einen vorgeheizten Ofen benötigen. Ein Licht- und Tonsignal weist Sie darauf hin, wenn Ihr Ofen die gewünschte Temperatur erreicht hat.



## BigSpace

### 77 Liter-Volumen

Bereit für XXL-Rezepte? Die innovative Design-Lösung bietet Ihnen einen größeren Innenraum und eine voll nutzbare Ofenbreite. Auf jedem Backblech finden Sie mehr Platz und dank hervorragender Technologie wird Ihr Gericht auf allen Ebenen gleichmäßig gebacken.



AirFry

## Für gesunden Genuss

Genießen Sie ab sofort knuspriges, geschmackvolles frittiertes Essen ganz ohne zusätzliche Kalorien. Mit dieser Methode erhalten Sie eine knusprig goldene, köstliche Kruste durch extrem intensives Backen mit heißer Luft – ganz ohne Fett. In Kombination mit einem speziell perforierten Backblech (je nach Modell), das Ihr Essen perfekt umschließt, erhalten Sie noch bessere Backergebnisse. Es eignet sich bestens für kleine Stücke Fleisch, Fisch, Gemüse und Tiefkühlprodukte wie Pommes oder Hühnerruggets.



StepBake

## Perfektes Essen in 2 oder 3 Schritten

Mit der StepBake-Funktion können Sie den Backvorgang vollständig steuern, indem Sie ihn im Vorhinein manuell programmieren. Dafür stellen Sie einfach die Parameter für jeden der gewünschten 2 oder 3 Schritte ein und der Ofen kümmert sich um den Rest. Sie können sich anschließend entspannen und das Endergebnis genießen.



Pizza-Funktion

## Die beste Pizza weit und breit

Dieses Programm mit einer maximalen Backtemperatur von 300°C wurde speziell dafür entwickelt, um Ihnen beim Backen von Pizza, Focaccia, Fladenbrot und ähnlichen Köstlichkeiten zu helfen.



AutoBake

## Wenn Sie nicht wissen wie

Die Gorenje OptiBake-Öfen bieten vollautomatische Kochprogramme mit 22 der beliebtesten Rezepte zur Auswahl, ideal für Anfänger. Die AutoBake-Programme wurden von Gorenje-Experten ausführlich getestet und sind ausfallsicher. Auch ohne Vorheizen liefern sie hervorragende Ergebnisse. Dafür müssen sie nur den Gerichtstyp und das Gewicht auswählen und anschließend auf Start drücken. Der Ofen erledigt den Rest.





DAMPF-  
ASSISTENT



SteamAssist

## Für den perfekten Crunch

Wenn Sie Wasser in den Wassertank im Bedienfeld geben, so erhalten Sie ein perfekt gedämpftes Essen mit einer hervorragenden Kruste. Wenn Sie ein Programm mit Dampf auswählen, so informiert Sie Ihr Ofen, wann der richtige Zeitpunkt ist, um den Dampf hinzuzufügen. Je nach Modell des Ofens müssen Sie dann einen zentralen Knopf drücken oder die Funktion am Display auswählen, um die Dampfinjektion zu aktivieren.

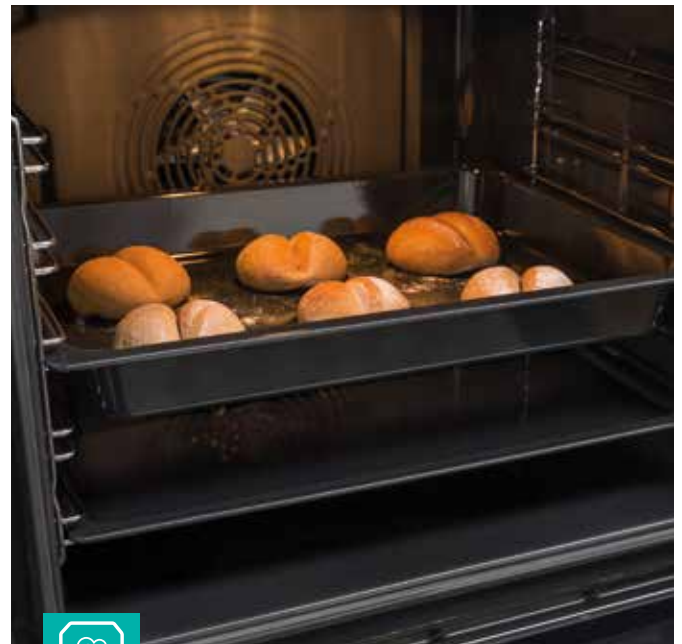

ExtraSteam

## Der einfache Weg, um mit Dampf zu backen

Dieses Programm schafft die perfekte gedämpfte Umgebung, die Ihr Brot garantiert aufgehen lässt und unwiderstehlich knusprig macht. Dafür müssen Sie nur etwas Wasser in ein Backblech geben, das ExtraSteam-Programm auswählen und den Ofen die restliche Arbeit machen lassen.



GentleBake

## Für super zartes und saftiges Essen

Diese Funktion garantiert sanftes, langsames und gleichmäßiges Backen. So wird Feuchtigkeit im Inneren Ihres Gerichts präserviert, was Ihr Essen super zart und saftig hält. Diese Funktion eignet sich am besten für die Zubereitung von Fleisch, Fisch oder Gebäck auf einer Ebene.



FrozenBake

## Der schnellste Weg, um gefrorene Köstlichkeiten zu backen

Dieses effiziente Backprogramm eignet sich bestens für alle Tiefkühl- und Fertiggerichte.



### Teleskopführungen

## Zur einfachen und sicheren Handhabung von Backblechen

Leichtgängige Teleskopführungen bieten Ihnen einen perfekten Überblick über den Backvorgang und garantieren eine einfache und sichere Handhabung. Je nach Modell verfügen die Gorenje OptiBake-Öfen über ausziehbare Teleskopführungen auf einer oder zwei Ebenen. Als zusätzliche Option bieten wir auch flexible, einstufige Teleskopausführungen, die sie ganz einfach auf der gewünschten Ebenen anbringen können.



### MultiLevel Backen

## Wenn Du alles machen willst

Die Kombination aus intelligenter Luftzirkulation, gleichmäßig verteilten Zwischenräumen und einer leicht abgerundeten Backofenform sorgt dafür, dass die Speisen auf jeder Ebene gleichmäßig gebacken werden. Das größere Ofenvolumen garantiert Ihnen eine hervorragende Übersicht.



### PerfectGrill

## Doppelte Beheizung für gleichmäßig knuspriges Essen

Die besten Backergebnisse werden mit größeren Heizgeräten erreicht, die in ihrem Inneren noch kleinere Heizgeräte platziert haben. Diese intelligente Positionierung ermöglicht eine optimale Wärmeverteilung und liefert jedes Mal hervorragende Backergebnisse, wodurch Ihre Speisen außen knusprig und innen weich werden.



### Gratin

## Für eine leckere, goldene Kruste

Mit der Gratin-Option erhalten Sie garantiert eine perfekte, goldbraune Kruste – egal ob Lasagne, Fleisch, Kartoffeln oder andere gratinierte Gerichte.



BakeSensor

## Jedes Mal perfekt gebacken

Durch das Kontrollieren der Temperatur im Inneren Ihres Gerichts, steuert der BakeSensor den gesamten Backvorgang und aktiviert sogar einen Alarm, wenn Ihr Gericht fertig ist.

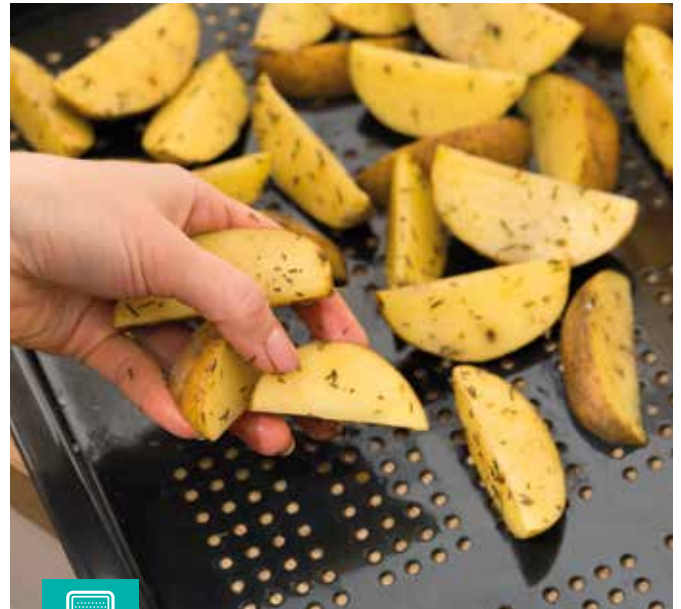

Perforiertes, emailliertes  
Backblech

## Für alle Ihre Luft-gebratenen Meisterwerke

Das perforierte, emaillierte Backblech ermöglicht mehr Heißluftstrom, was Ihre Luft-gebratenen Gerichte umso knuspriger und leckerer macht. Gleichzeitig können Sie das Blech auch zum Dämpfen mit der SteamAssist-Funktion verwenden.



MaxView

## Immer Bescheid wissen, was los ist

Wussten Sie, dass durch das Öffnen der Türe während der Backzeit die Temperatur im Ofen sinken und dadurch das Gericht sogar ruinieren kann? Dank dem großen Türfenster, der hervorragenden Halogen-Beleuchtung und der verbesserten Position des Backniveaus gewähren Ihnen die Gorenje OptiBake-Öfen jederzeit einen vollständigen Überblick über den Backprozess – ganz ohne lästiges Türöffnen.



GentleClose & GentleOpen

## Sanftes Öffnen & Schließen

Ihr Ofen lässt sich durch eine sanfte Berührung reibungs- und geräuschlos öffnen und schließen.



PyroClean

## Premium-Selbstreinigungsfunktion

Die pyrolytische Reinigung ist die effizienteste Methode, um Ihren Ofen mit extrem hohen Temperaturen zu reinigen. So wird Ihr Ofen makellos sauber. Während und direkt nach dem Reinigungsvorgang ist Ihr Ofen verriegelt. Sobald er abgekühlt ist, müssen Sie die übrig gebliebene Asche nur mit einem feuchten Tuch abwischen.



DC+ System

## Effektive Wärmeregulierung

Das DynamiCooling-System kühlt die Außenseite Ihres Ofens effizient und verhindert dadurch Schäden, die durch eine zu hohe Temperatur entstehen könnten. Dank der DynamiCooling+ Funktion regulieren Wärmesensoren die Kühlung der Außenwände und kühlen sie auf eine Temperatur von 60°C ab. Dies ist besonders praktisch bei Öfen mit pyrolytischer Reinigungsfunktion, die bei extrem hohen Temperaturen arbeiten.



Quadro Ultra CoolDoor

## Sicher und energieeffizient

Die spezielle Vierfach-Verglasung isoliert pyrolytische Öfen, macht sie dadurch noch sicherer und schützt so Ihre Kinder und Haustiere. Da die Wärme nicht entweicht, wird auch der Energieverbrauch optimiert, was nicht nur finanzielle, sondern auch umwelttechnische Vorteile mit sich bringt.



ChildSafe

## Wenn Sie für einen Moment weg müssen

Die Gorenje OptiBake Backöfen machen Kinderbetreuung besonders familienfreundlich. Kinder unbeaufsichtigt in der Küche zu lassen ist jetzt sicherer, denn ein mechanisches Türschloss hindert sie daran, die Backofentür öffnen zu können.



### CataClean

## Genießen Sie eine fettfreie Oberfläche

Die katalytische Reinigung ist eine große Hilfe bei der Backofenwartung. Sobald der Backofen während des Backvorgangs 85°C erreicht, beginnt der Katalysator automatisch, Fett und Verunreinigungen zu absorbieren.



### AquaClean

## Einfache, unkomplizierte Reinigung

AquaClean bietet Ihnen große Unterstützung beim Ofen-Reinigen. Sie müssen ganz einfach einen halben Liter Wasser auf ein Backblech gießen und die AquaClean-Funktion nach jedem Backvorgang einschalten. In nur 30 Minuten können Sie bereits die Ergebnisse auf der gesamten Oberfläche des Ofen-Innenraums und auf Ihrem Backblech betrachten. Flecken und Fett werden weicher und können so viel leichter abgewischt werden.



### EcoClean-Emaille

## Einfache Reinigung

Mit hochwertiger und widerstandsfähiger EcoClean-Emaille beschichtet, lässt sich das Backblech sehr leicht reinigen. Alles was Sie brauchen ist warmes Wasser und ein Tuch.



### CoolDoor

## Sicher und energieeffizient

Die spezielle, innovative Konstruktion und Verglasung der Tür isolieren den Ofen und optimiert den Energieverbrauch, sodass keine Wärme aus dem Ofenraum entweichen kann. Dies macht den Ofen für alle, sowohl für Ihre Kinder als auch für Ihre Haustiere, noch sicherer und dichter.



### Abnehmbare Glastür

## Einfacher Zugang, einfache Reinigung

Sie können die Türgläser Ihres Ofens ganz einfach entfernen. So können Sie Ihren Ofen viel leichter reinigen und haben immer einen hervorragenden Blick in den Ofen-Innenraum.

# ALLES ÜBER IHREN OFEN DIREKT ZUR HAND



## ConnectLife

Warum sich unnötig bemühen, wenn Sie Ihr Leben doch viel einfacher gestalten können, indem Sie Ihren Ofen über eine App auf Ihrem Mobiltelefon steuern können? Fernsteuerung, Rezepte, mobile Benachrichtigungen, Sprachsteuerung und Ticketing sind Funktionen, mit denen Sie alle Ofenvorgänge von überall viel schneller und einfacher steuern können.



### ConnectLife – Remote Control\*

#### Einfache Steuerung Ihres Backofens von überall

Kinder warten nicht mehr bis zum Mittagessen auf Sie, wenn Sie zu spät von der Arbeit kommen oder außerhalb des Hauses beschäftigt sind. Sie können Ihren Backofen einfach mit einem beliebigen mobilen Gerät ein- und ausschalten - egal ob von Ihrem Büro, Auto, Garten oder von woanders.



### ConnectLife – Benachrichtigungen\*

#### Jederzeit über die Aktivität Ihres Backofens informiert

Egal wo Sie sind und was Sie gerade tun, Sie werden immer sofort auf Ihrem Mobilgerät benachrichtigt, wenn Ihr Ofen den Backvorgang abgeschlossen hat.

\*Verfügbar (Backofen + App) bei Modellen, die im Herbst 2021 erscheinen

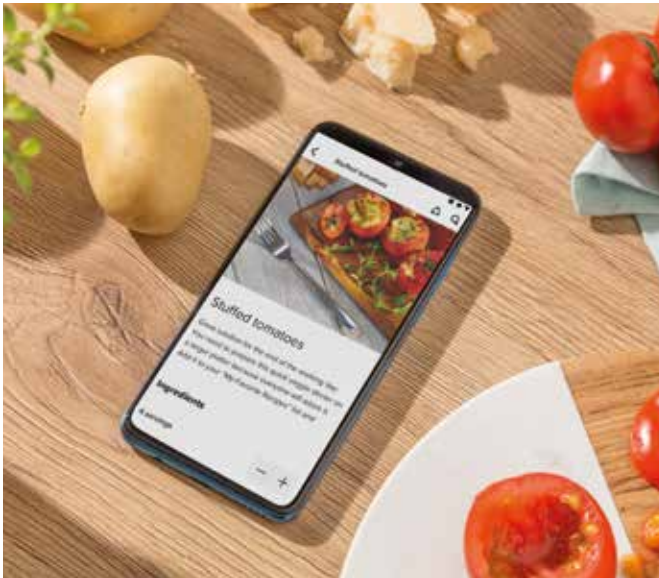

### ConnectLife – Rezepte\*

## Viele kulinarische Ideen abgestimmt auf Funktionen und Einstellungen Ihres Backofens

Es stehen viele verschiedene Rezepte zur Auswahl, die nach Zutaten, speziellen Ernährungswünschen sortiert und einfach an Ihre Bedürfnisse angepasst werden können. Gleichzeitig sind alle Backofenfunktionen bereits auf das jeweilige Rezept abgestimmt, auch wenn mehrere Backschritte erforderlich sind, sodass Sie sich keine Gedanken über den Ablauf und die Einstellungen machen müssen, um ein perfektes Gericht zuzubereiten.

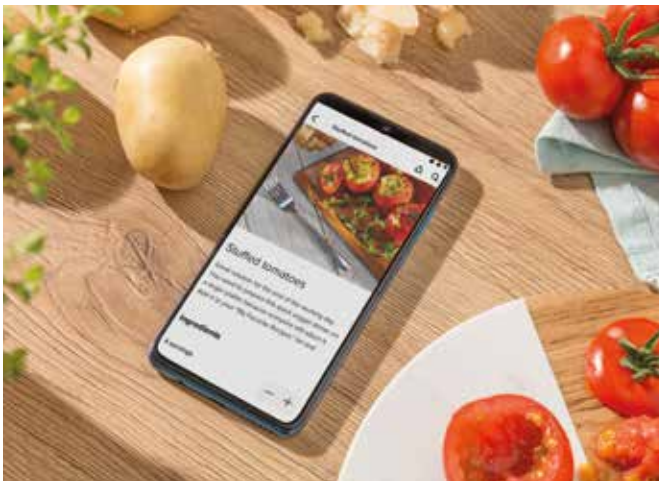

### ConnectLife – Übersicht Ihrer Geräte\*

## Ständiger Überblick über den Status Ihrer Smart-Geräte

Die Kontrolle und ständige Information darüber, was in Ihrem Ofen vor sich geht, ist wirklich stressfrei. Egal wo Sie sind, Sie können die Garantie, Bedienungsanleitungen und andere wichtige Dinge immer sofort auf Ihrem mobilen Gerät überprüfen.



### ConnectLife – Sprachsteuerung\*

## Einfache Sprachbefehle mit digitalen Assistenten

Sie haben schmutzige Hände beim Zubereiten von Brotteig und möchten den Backofen schon vorheizen? Kein Problem, denn mit Unterstützung digitaler Assistenten wie Amazon Alexa oder Google Assistant können Sie Ihren Backofen auch mit Ihrer Stimme steuern. Einfach aussprechen und es wird erledigt.



### ConnectLife – Tickets schicken\*

## After-Sales-Support und FAQ direkt zur Hand

Mit sofortigem Zugriff auf unsere Datenbank "Häufig gestellte Fragen" in der App können Sie Ihre Ofenprobleme ganz einfach verwalten. Und wenn Sie dort keine Antworten finden und das Problem selbst lösen, können Sie sich direkt aus der App an unseren After-Sales-Support wenden. Und was noch bequemer ist, Sie müssen sich keine Gedanken über Ihre Ofendaten und einige Produktcodes machen, die normalerweise für den After Sales Service abgefragt werden, da alle notwendigen Daten einfach direkt aus der App gesendet werden.



**BCS 747 S34X**  
EINBAU-KOMBI-DAMPFGARER  
Superior Line

LVP  
€ 999,00



- Farbe: Edelstahl
- Edelstahl Stangengriff
- Material Bedienfeld: Edelstahl/Glas

**EIGENSCHAFTEN**

- Kombi-Dampfgarer - 73 L
- SuperSize Innenraum
- GentleClose Türeinzug
- HomeMADE Plus Backofenform
- MultiSteam 360°
- PureSteam
- Backofenbeleuchtung
- Backen auf verschiedenen Ebenen gleichzeitig möglich
- MultiFlow360°

**STEUERUNG**

- Elektronische Steuerung
- PushPull versenkbare Knebel
- IconTouch

**BEHEIZUNGSARTEN**



**SERIENZUBEHÖR**

- 1 Fettpfanne (tief) / 1 Backblech
- 1 Dampfbehälter gelocht
- 1 Grillrost
- 1-fach Volteleskopauszug
- Volumen Wasserbehälter: 1,3 L
- SousVide

**SICHERHEIT**

- Thermoelektrische Sicherung
- Dynamisches Kühlgebläse mit Nachlaufautomatik (DC+)
- QUCD (Quadro Ultra Cool Door), 4-fach verglast
- Kindersicherung

**EINFACHE REINIGUNG**

- AquaClean / Entkalkung
- Supreme Anthrazit Beschichtung
- Anti-Fingerprint Beschichtung
- Aushängbare Glas-Backofentür

**TECHNISCHE DATEN**

- Energieverbrauch: 0,7 kWh (Ventilator), 0,96 kWh (Konventionell)
- Anschlusswert: 3400 W
- Gerätemaß (HxBxT): 59,5 x 59,5 x 54,6 cm
- Einbaumaß (HxBxT): 59 x 56 x 55 cm
- Artikel-Nr.: 591552



**BPSA 6747 A08WG**  
EINBAUBACKOFEN MIT  
PYROLYSEREINIGUNG  
Advanced Line

Verfügbar ab  
Jan. 2022

LVP  
€ 729,00



- Farbe: Weiß
- Edelstahl Stangengriff
- Material Bedienfeld: Glas

**EIGENSCHAFTEN**

- Multifunktions-Backofen BigSpace - 77 L
- SuperSize Innenraum
- GentleClose Türeinzug
- Größe des größten Backblechs: 1360 cm²
- HomeMade Plus: HomeMade Plus Design
- ExtraSteam
- STEPbake // PerfectGrill
- FrozenBake // GentleBake
- Pizzafunktion // Backofenbeleuchtung
- Backen auf allen Ebenen

**STEUERUNG**

- Aufgesetzte Knebel
- IconTouch

**BEHEIZUNGSARTEN**



**SERIENZUBEHÖR**

- 1 Fettpfanne // 1 Backblech
- 1 emailliertes perforiertes Backblech
- 1 Grillrost
- Seitliche Einhängegitter
- 2-fach Teleskopauszüge
- Bratenthermometer
- Volumen Wasserbehälter: 0,13 L

**SICHERHEIT**

- Dynamisches Kühlgebläse mit Nachlaufautomatik (DC+)
- QUCD (Quadro Ultra Cool Door) - 4-fach verglast

**EINFACHE REINIGUNG**

- Pyrolyse - Reinigungsfunktion
- EcoClean-Emaille, katalytisch beschichtet
- Aushängbare Glas-Backofentür

**TECHNISCHE DATEN**

- Energieverbrauch: 0,71 kWh (Ventilator), 0,97 kWh (Konventionell)
- Anschlusswert: 3500 W
- Gerätemaß (HxBxT): 59,5 x 59,5 x 56,4 cm
- Einbaumaß (HxBxT): 59-60 x 56-56,4 x 55 cm
- Artikel-Nr.: 738602



**BPS 6737 E14BG**  
EINBAUBACKOFEN MIT  
PYROLYSEREINIGUNG  
Essential Line

LVP  
€ 699,00



- Farbe: Schwarz
- Stangengriff: Dunkelgraues gebürstetes Edelstahl
- Material Bedienfeld: Glas

**EIGENSCHAFTEN**

- Multifunktions-Backofen - 77 L
- SuperSize Innenraum
- GentleClose Türeinzug
- Größe des größten Backblechs: 1360 cm²
- HomeMADE Plus Backofenform
- PerfectGrill // AirFry
- FrozenBake // GentleBake
- Pizzafunktion // AutoBake
- Gratin // Backofenbeleuchtung

**STEUERUNG**

- Elektronische Steuerung
- Versenkbare Knebel
- IconLED Anzeige

**BEHEIZUNGSARTEN**



**SERIENZUBEHÖR**

- 1 Fettpfanne
- 2 Backbleche
- 1 Grillrost
- 1-fach Teleskopauszüge

**SICHERHEIT**

- Dynamisches Kühlgebläse mit Nachlaufautomatik (DC+)
- QUCD (Quadro Ultra Cool Door) - 4-fach verglast
- Kindersicherung

**EINFACHE REINIGUNG**

- Pyrolyse - Reinigungsfunktion
- EcoClean-Emaille, katalytisch beschichtet
- Aushängbare Glas-Backofentür

**TECHNISCHE DATEN**

- Energieverbrauch: 0,71 kWh (Ventilator), 0,97 kWh (Konventionell)
- Anschlusswert: 3500 W
- Gerätemaß (HxBxT): 59,5 x 59,5 x 56,4 cm
- Einbaumaß (HxBxT): 59-60 x 56-56,4 x 55 cm
- Artikel-Nr.: 738566





**BPS 6737 E14X**  
EINBAUBACKOFEN MIT  
PYROLYSEREINIGUNG  
Essential Line

Verfügbar ab  
Jan. 2022



NEU

UVP  
€ 649,00



- Farbe: Edelstahl
- Edelstahl Stangengriff
- Material Bedienfeld: Edelstahl

**EIGENSCHAFTEN**

- Multifunktions-Backofen – 77 L
- SuperSize Innenraum
- GentleClose Türeinzug
- Größe des größten Backblechs: 1360 cm<sup>2</sup>
- HomeMADE Plus Backofenform
- STEPbake // PerfectGrill
- AirFry // FrozenBake
- GentleBake // Pizzafunktion
- AutoBake // Gratin
- Backofenbeleuchtung

**STEUERUNG**

- Elektronische Steuerung
- Versenkbare Knebel
- IconLED Anzeige

**BEHEIZUNGSARTEN**



**SERIENZUBEHÖR**

- 1 Fettpfanne
- 1 Backblech
- 1 Grillrost
- Einstufige teilweise ausziehbare Teleskopausführung mit Klicksystem

**SICHERHEIT**

- Dynamisches Kühlgebläse mit Nachlaufautomatik (DC+)
- QUCD (Quadro Ultra Cool Door) – 4-fach verglast

**EINFACHE REINIGUNG**

- Pyrolyse - Reinigungsfunktion
- EcoClean-Emaile, katalytisch beschichtet
- Anti-Fingerprint Beschichtung
- Aushängbare Glas-Backofentür

**TECHNISCHE DATEN**

- Energieverbrauch: **0,71 kWh** (Ventilator), **0,97 kWh** (Konventionell)
- Anschlusswert: **3500 W**
- Gerätemaß (HxBxT): **59,5 x 59,5 x 56,4 cm**
- Einbaumaß (HxBxT): **59-60 x 56-56,4 x 55 cm**
- Artikel-Nr.: **738005**



**BPS 6737 E07B**  
EINBAUBACKOFEN MIT  
PYROLYSEREINIGUNG  
Essential Line

Verfügbar ab  
Jan. 2022



NEU

UVP  
€ 629,00



- Farbe: Schwarz
- Dunkelgrau gebürsteter Edelstahl Stangengriff
- Material Bedienfeld: Stahl lackiert

**EIGENSCHAFTEN**

- Multifunktions-Backofen BigSpace – 77 L
- SuperSize Innenraum
- GentleClose Türeinzug
- Größe des größten Backblechs: 1360 cm<sup>2</sup>
- HomeMADE Plus Backofenform
- ExtraSteam // PerfectGrill
- AirFry // FrozenBake
- GentleBake // Pizzafunktion
- AutoBake // Gratin
- Backofenbeleuchtung

**STEUERUNG**

- Elektronische Steuerung
- Versenkbare Knebel
- IconLED Anzeige

**BEHEIZUNGSARTEN**



**SERIENZUBEHÖR**

- 1 Fettpfanne
- 2 Backbleche
- 1 Grillrost
- 1-fach Teleskopauszüge

**SICHERHEIT**

- Dynamisches Kühlgebläse mit Nachlaufautomatik (DC+)
- QUCD (Quadro Ultra Cool Door)
- Kindersicherung

**EINFACHE REINIGUNG**

- Pyrolyse - Reinigungsfunktion
- EcoClean-Emaile, katalytisch beschichtet
- Aushängbare Glas-Backofentür

**TECHNISCHE DATEN**

- Energieverbrauch: **0,71 kWh** (Ventilator), **0,97 kWh** (Konventionell)
- Anschlusswert: **3500 W**
- Gerätemaß (HxBxT): **59,5 x 59,5 x 56,4 cm**
- Einbaumaß (HxBxT): **59-60 x 56-56,4 x 55 cm**
- Artikel-Nr.: **738565**



**BOS 6737 E13X**  
EINBAUBACKOFEN  
Essential Line



NEU

UVP  
€ 489,00



- Farbe: Edelstahl
- Edelstahl Stangengriff
- Material Bedienfeld: Edelstahl

**EIGENSCHAFTEN**

- Multifunktions-Backofen 77 L
- SuperSize Innenraum
- GentleClose Türeinzug
- Größe des größten Backblechs: 1360 cm<sup>2</sup>
- HomeMADE Plus Backofenform
- PerfectGrill
- AirFry
- FrozenBake
- GentleBake
- Pizzafunktion
- Backofenbeleuchtung

**STEUERUNG**

- Temperatursteuerung über Bedienknebel
- Versenkbare Knebel
- IconLED Anzeige

**BEHEIZUNGSARTEN**



**SERIENZUBEHÖR**

- 1 Fettpfanne
- 1 Backblech
- 1 Grillrost
- Einstufige teilweise ausziehbare Teleskopausführung mit Klicksystem

**SICHERHEIT**

- Thermoelektrische Sicherung
- Dynamisches Kühlgebläse mit Nachlaufautomatik (DC+)
- C (Compact Door) – 2-fach verglast

**EINFACHE REINIGUNG**

- AquaClean
- EcoClean-Emaile, katalytisch beschichtet
- Anti-Fingerprint Beschichtung
- Aushängbare Glas-Backofentür

**TECHNISCHE DATEN**

- Energieverbrauch: **0,82 kWh** (Ventilator), **0,97 kWh** (Konventionell)
- Anschlusswert: **3500 W**
- Gerätemaß (HxBxT): **59,5 x 59,5 x 56,4 cm**
- Einbaumaß (HxBxT): **59-60 x 56-56,4 x 55 cm**
- Artikel-Nr.: **738004**



**BOS 6737 E06B**  
EINBAUBACKOFEN  
Essential Line



NEU

UVP  
€ 469,00



- Farbe: Schwarz
- Stangengriff: Dunkelgraues gebürstetes Edelstahl
- Material Bedienfeld: Stahl lackiert

**EIGENSCHAFTEN**

- Multifunktions-Backofen – 77 L
- SuperSize Innenraum
- GentleClose Türeinzug
- Größe des größten Backblechs: 1360 cm<sup>2</sup>
- HomeMADE Plus Backofenform
- PerfectGrill // AirFry
- FrozenBake
- GentleBake
- Pizzafunktion
- Backofenbeleuchtung

**STEUERUNG**

- Temperatursteuerung über Bedienknebel
- Versenkbare Knebel
- IconLED Anzeige

**BEHEIZUNGSARTEN**



**SERIENZUBEHÖR**

- 1 Fettpfanne
- 1 Backblech
- 1 Grillrost
- 1-fach Teleskopauszüge

**SICHERHEIT**

- Thermoelektrische Sicherung
- Dynamisches Kühlgebläse mit Nachlaufautomatik (DC+)
- C (Compact Door) – 2-fach verglast
- Kindersicherung

**EINFACHE REINIGUNG**

- AquaClean
- EcoClean-Emaile, katalytisch beschichtet
- Anti-Fingerprint Beschichtung
- Aushängbare Glas-Backofentür

**TECHNISCHE DATEN**

- Energieverbrauch: **0,82 kWh** (Ventilator), **0,97 kWh** (Konventionell)
- Anschlusswert: **3500 W**
- Gerätemaß (HxBxT): **59,5 x 59,5 x 56,4 cm**
- Einbaumaß (HxBxT): **59-60 x 56-56,4 x 55 cm**
- Artikel-Nr.: **738438**

## Jump Set II



**BO 737 E114X**  
EINBAUBACKOFEN  
Essential Line

**Jump Set II**  
Artikel-Nr.: 736175

UVP  
€ 599,00

**ECS 643 BSC**  
GLASKERAMIK- KOCHFELD  
Essential Line



Verfügbar bis Dez. 2021



- Farbe: Edelstahl
- Edelstahl Stangengriff
- Material Bedienfeld: Glas

**EIGENSCHAFTEN**

- Multifunktions-Backofen BigSpace – 71 L
- SuperSize Innenraum
- Größe des größten Backblechs: 1316 cm<sup>2</sup>
- HomeMADE Plus Backofenform
- PerfectGrill
- Backofenbeleuchtung
- Backen auf allen Ebenen

**STEUERUNG**

- Temperatursteuerung über Bedienknebel
- Versenkbare Knebel
- IconLED Anzeige

**BEHEIZUNGSARTEN****SERIENZUBEHÖR**

- 1 Fettpfanne
- 1 Grillrost
- Seitliche Einhängegitter

**SICHERHEIT**

- Thermoelektrische Sicherung
- Dynamisches Kühlgebläse mit Nachlaufautomatik (DC+)
- C (Compact Door) – 2-fach verglast

**EINFACHE REINIGUNG**

- AquaClean
- Supreme-Beschichtung
- Anti-Fingerprint Beschichtung
- Aushängbare Glas-Backofentür

**TECHNISCHE DATEN**

- Energieverbrauch: 0,81 kWh (Ventilator), 0,94 kWh (Konventionell)
- Anschlusswert: 3300 W
- Gerätemaß (HxBxT): 59,5 x 59,7 x 54,7 cm
- Einbaumaß (HxBxT): 58,3-60 x 56-56,8 x 55 cm
- Artikel-Nr.: 732859



- Farbe: Schwarz
- Seitlich geschliffen

**STEUERUNG**

- Slider TouchControl-Sensorbedienung
- Timerfunktion

**EIGENSCHAFTEN**

- StopGo-Funktion
- Warmhaltefunktion
- BräterZone

**KOCHFLÄCHE**

- 4 HiLight-Kochzonen
- Links vorne: Ø 12/21 cm, 0,8/2,2 kW
- Rechts vorne: Ø 14,5 cm, 1,2 kW
- Links hinten: Ø 14,5 cm, 1,2 kW
- Rechts hinten: Ø 17x26,5 cm, 1,5/2,4 kW

**SICHERHEITSSYSTEME**

- Bedienteil mit integrierter Restwärmanzeige
- Kindersicherung

**TECHNISCHE DATEN**

- Anschlusswert: 7000 W
- Gerätemaß (HxBxT): 5,4 x 59,5 x 52 cm
- Einbaumaß (HxBxT): 7 x 56 x 49 cm

## Black Steam Set



**BOSX 6737 E06BG**  
EINBAUBACKOFEN  
Essential Line

**Black Steam Set**  
Artikel-Nr.: 738885

UVP  
€ 599,00

**ECT 43 X**  
GLASKERAMIK- KOCHFELD  
Essential Line

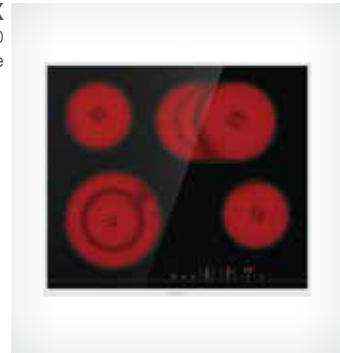

Verfügbar ab Jan. 2022



- Farbe: Schwarz
- Edelstahl Stangengriff
- Material Bedienfeld: Glas

**EIGENSCHAFTEN**

- Multifunktions-Backofen – 77 L
- SuperSize Innenraum
- GentleClose Türeinzug
- Größe des größten Backblechs: 1360 cm<sup>2</sup>
- HomeMade Plus Backofenform
- STEPBake

**STEUERUNG**

- Versenkbare Knebel
- IconLED Anzeige

**BEHEIZUNGSARTEN****SERIENZUBEHÖR**

- 1 Fettpfanne
- 1 Backblech
- 1 Grillrost
- 1-fach Teleskopauszüge

**SICHERHEIT**

- Thermoelektrische Sicherung
- Dynamisches Kühlgebläse mit Nachlaufautomatik (DC+)
- C (Compact Door) – 2-fach verglast
- Kindersicherung

**EINFACHE REINIGUNG**

- EcoClean-Emaille, katalytisch beschichtet
- Aushängbare Glas-Backofentür

**TECHNISCHE DATEN**

- Energieverbrauch: 0,82 kWh (Ventilator), 0,97 kWh (Konventionell)
- Anschlusswert: 3500 W
- Gerätemaß (HxBxT): 59,5 x 59,5 x 56,4 cm
- Einbaumaß (HxBxT): 59-60 x 56-56,4 x 55 cm



- Farbe: Schwarz
- Edelstahlrahmen

**STEUERUNG**

- Slider TouchControl-Sensorbedienung

**EIGENSCHAFTEN**

- Timerfunktion
- StopGo-Funktion
- StayWarm
- BräterZone

**KOCHFLÄCHE**

- 4 HiLight-Kochzonen
- Links vorne: Ø 12/21 cm, 0,8/2,2 kW,
- Rechts vorne: Ø 14,5 cm, 1,2 kW,
- Links hinten: Ø 14,5 cm, 1,2 kW,
- Rechts hinten: Ø 17x26,5 cm, 1,5/2,4 kW

**SICHERHEITSSYSTEME**

- Bedienteil mit integrierter Restwärmanzeige
- Kindersicherung

**TECHNISCHE DATEN**

- Anschlusswert: 7000 W
- Gerätemaß (HxBxT): 5,4 x 60 x 52,5 cm
- Einbaumaß (HxBxT): 7 x 56 x 49 cm

## Jump Set



**BO 737 E114X**  
EINBAUBACKOFEN  
Essential Line

**Jump Set**  
Artikel-Nr.: 734935

UVP  
€ 499,00



- Farbe: Edelstahl
- Edelstahl Stangengriff
- Material Bedienfeld: Edelstahl

**EIGENSCHAFTEN**

- Multifunktions-Backofen BigSpace – 71 L
- SuperSize Innenraum
- Größe des größten Backblechs: 1316 cm<sup>2</sup>
- HomeMADE Plus Backofenform
- PerfectGrill
- Backofenbeleuchtung
- Backen auf allen Ebenen

**STEUERUNG**

- Temperatursteuerung über Bedienknebel
- Versenkbare Knebel
- IconLED Anzeige

**BEHEIZUNGSARTEN****SERIENZUBEHÖR**

- 1 Fettpfanne
- 1 Grillrost
- Seitliche Einhängegitter

**SICHERHEIT**

- Thermoelektrische Sicherung
- Dynamisches Kühlgebläse mit Nachlaufautomatik (DC+)
- C (Compact Door) – 2-fach verglast

**EINFACHE REINIGUNG**

- AquaClean
- Supreme-Beschichtung
- Anti-Fingerprint Beschichtung
- Aushängbare Glas-Backofentür

**TECHNISCHE DATEN**

- Energieverbrauch: 0,81 kWh (Ventilator), 0,94 kWh (Konventionell)
- Anschlusswert: 3300 W
- Gerätemaß (HxBxT): 59,5 x 59,7 x 54,7 cm
- Einbaumaß (HxBxT): 58,3-60 x 56-56,8 x 55 cm
- Artikel-Nr.: 732859

**ECT 41 SC**  
GLASKERAMIK- KOCHFELD  
Essential Line



Verfügbar bis Dez. 2021



- Farbe: Schwarz
- Seitlich geschliffen

**STEUERUNG**

- Slider TouchControl-Sensorbedienung
- Timerfunktion

**EIGENSCHAFTEN**

- StopGo-Funktion
- Warmhaltefunktion

**KOCHFLÄCHE**

- 4 HiLight-Kochzonen
- Links vorne: Ø 21 cm, 2,3 kW
- Rechts vorne: Ø 14,5 cm, 1,2 kW
- Links hinten: Ø 14,5 cm, 1,2 kW
- Rechts hinten: Ø 18 cm, 1,8 kW

**SICHERHEITSSYSTEME**

- Bedienteil mit integrierter Restwärmeanzeige
- Kindersicherung

**TECHNISCHE DATEN**

- Anschlusswert: 6500 W
- Gerätemaß (HxBxT): 5,4 x 59,5 x 52 cm
- Einbaumaß (HxBxT): 7 x 56 x 49 cm

## Steel Steam Set



**BOS 6737 E06X**  
EINBAUBACKOFEN  
Essential Line

**Steel Steam Set**  
Artikel-Nr.: 738882

UVP  
€ 549,00



- Farbe: Edelstahl
- Edelstahl Stangengriff
- Material Bedienfeld: Edelstahl

**EIGENSCHAFTEN**

- Multifunktions-Backofen BigSpace – 77 L
- SuperSize Innenraum
- GentleClose Türeinzug
- Größe des größten Backblechs: 1360 cm<sup>2</sup>
- HomeMade Plus Backofenform
- STEPBake // PerfectGrill
- AirFry // FrozenBake
- GentleBake
- Pizzafunktion
- AutoBake
- Gratin
- Backofenbeleuchtung

**STEUERUNG**

- Temperatursteuerung über Bedienknebel
- Versenkbare Knebel

**BEHEIZUNGSARTEN****SERIENZUBEHÖR**

- 1 Fettpfanne
- 1 Backblech
- 1 Grillrost
- 1-fach Teleskopauszüge

**SICHERHEIT**

- Dynamisches Kühlgebläse mit Nachlaufautomatik (DC+)
- C (Compact Door) – 2-fach verglast

**EINFACHE REINIGUNG**

- AquaClean
- EcoClean-Emaille, katalytisch beschichtet
- Anti-Fingerprint Beschichtung
- Aushängbare Glas-Backofentür

**TECHNISCHE DATEN**

- Energieverbrauch: 0,82 kWh (Ventilator), 0,97 kWh (Konventionell)
- Anschlusswert: 3500 W
- Gerätemaß (HxBxT): 59,5 x 59,5 x 56,4 cm
- Einbaumaß (HxBxT): 59-60 x 56-56,4 x 55 cm

**ECT 43 X**  
GLASKERAMIK- KOCHFELD  
Essential Line



Verfügbar ab Jan. 2022



- Farbe: Schwarz
- Edelstahlrahmen

**STEUERUNG**

- Slider TouchControl-Sensorbedienung

**EIGENSCHAFTEN**

- Timerfunktion
- StopGo-Funktion
- StayWarm
- BräterZone

**KOCHFLÄCHE**

- 4 HiLight-Kochzonen
- Links vorne: Ø 12/21 cm, 0,8/2,2 kW,
- Rechts vorne: Ø 14,5 cm, 1,2 kW,
- Links hinten: Ø 14,5 cm, 1,2 kW,
- Rechts hinten: Ø 17x26,5 cm, 1,5/2,4 kW

**SICHERHEITSSYSTEME**

- Bedienteil mit integrierter Restwärmeanzeige
- Kindersicherung

**TECHNISCHE DATEN**

- Anschlusswert: 7000 W
- Gerätemaß (HxBxT): 5,4 x 60 x 52,5 cm
- Einbaumaß (HxBxT): 7 x 56 x 49 cm

NEU

### Jump Induktion Set



**BO 6737 E02X**  
EINBAUBACKOFEN  
Essential Line

**Jump Induktion Set**  
Artikel-Nr.: 738884

LVP  
€ 699,00

**A** Energieeffizienzklasse | 59,5 cm | 77% | DC+ | eco | Fingerprintschutz

- Farbe: Edelstahl
- Edelstahl Stangengriff
- Material Bedienfeld: Edelstahl

- EIGENSCHAFTEN**
- Multifunktions-Backofen – 77 L
  - SuperSize Innenraum
  - Größe des größten Backblechs: 1360 cm<sup>2</sup>
  - HomeMade Plus Backofenform
  - STEPbake
  - AutoBake
  - Gratin
  - Backofenbeleuchtung

- STEUERUNG**
- Versenkbarer Knebel
  - IconLED Anzeige

**BEHEIZUNGSARTEN**

- SERIENZUBEHÖR**
- 1 Fettpfanne
  - 1 Grillrost
  - Seitliche Einhängegitter
- SICHERHEIT**
- Thermoelektrische Sicherung
  - Dynamisches Kühlgebläse mit Nachlaufautomatik (DC+)
  - C (Compact Door) – 2-fach verglast

- EINFACHE REINIGUNG**
- EcoClean-Emaile, katalytisch beschichtet
  - Anti-Fingerprint Beschichtung
  - Aushängbare Glas-Backofentür

- TECHNISCHE DATEN**
- Energieverbrauch: 0,82 kWh (Ventilator), 0,97 kWh (Konventionell)
  - Anschlusswert: 3500 W
  - Gerätemaß (HxBxT): 59,5 x 59,5 x 56,4 cm
  - Einbaumaß (HxBxT): 59-60 x 56-56,4 x 55 cm

**IT 640 BSC**  
INDUKTIONS- KOCHFELD  
Essential Line



NEU



59,5 cm | Induktion | TouchControl | Keylock

- Farbe: Schwarz
- Rahmenlos – Flächenbündiger Einbau möglich

- STEUERUNG**
- TouchControl-Sensorbedienung

- EIGENSCHAFTEN**
- PowerBoost
  - Timerfunktion

- KOCHFLÄCHE**
- 4 Induktionskochzonen
  - Links vorne: Ø 21 cm, 1,5/2 kW,
  - Rechts vorne: Ø 14,5 cm, 1,2/1,6 kW,
  - Links hinten: Ø 14,5 cm, 1,2/1,6 kW,
  - Rechts hinten: Ø 21 cm, 1,5/2 kW

- SICHERHEITSSYSTEME**
- Bedienteil mit integrierter Restwärmanzeige
  - Kindersicherung

- TECHNISCHE DATEN**
- Anschlusswert: 7200 W
  - Gerätemaß (HxBxT): 5,8 x 59,5 x 52 cm
  - Einbaumaß (HxBxT): 7,4 x 56-56,2 x 49,5 cm



**BCPSI 6737 E09X**  
ELEKTRO-EINBAUHERD MIT  
PYROLYSEREINIGUNG  
Essential Line

Verfügbar ab  
Jan. 2022

LVP  
€ 649,00

**A** Energieeffizienzklasse | 59,5 cm | 77% | DC+ | QUCD | eco | Fingerprintschutz

- Farbe: Edelstahl
- Material Bedienfeld: Edelstahl
- Türmaterial: Glas und Edelstahl

- EIGENSCHAFTEN**
- Multifunktions-Backofen – 77 L
  - SuperSize Innenraum
  - Größe des größten Backblechs: 1360 cm<sup>2</sup>
  - HomeMADE Plus Backofenform
  - PerfectGrill
  - Gratin
  - AutoBake
  - Backofenbeleuchtung

- STEUERUNG**
- Versenkbarer Knebel
  - IconLED Anzeige

**BEHEIZUNGSARTEN**

- SERIENZUBEHÖR**
- 1 Backblech
  - 1 Fettpfanne
  - 1 Grillrost
  - 2-fach Teleskopauszüge
- SICHERHEIT**
- Dynamisches Kühlgebläse mit Nachlaufautomatik (DC+)
  - QUCD (Quadro Ultra Cool Door) – 4-fach verglast

- EINFACHE REINIGUNG**
- EcoClean-Emaile, katalytisch beschichtet
  - Anti-Fingerprint Beschichtung
  - Aushängbare Glas-Backofentür

- TECHNISCHE DATEN**
- Energieverbrauch: 0,71 kWh (Ventilator), 0,97 kWh (Konventionell)
  - Anschlusswert: 3500 W
  - Gerätemaß (HxBxT): 59,5 x 59,5 x 56,4 cm
  - Einbaumaß (HxBxT): 59-60 x 56-56,4 x 55 cm
  - Artikel-Nr.: 738358



**BCPSI 6737 E09BG**  
ELEKTRO-EINBAUHERD MIT  
PYROLYSEREINIGUNG  
Essential Line

Verfügbar ab  
Jan. 2022

LVP  
€ 649,00

**A** Energieeffizienzklasse | 59,5 cm | 77% | DC+ | QUCD | eco | Fingerprintschutz

- Farbe: Schwarz
- Material Bedienfeld: Glas
- Türmaterial: Glastür

- EIGENSCHAFTEN**
- Multifunktions-Backofen – 77 L
  - SuperSize Innenraum
  - Größe des größten Backblechs: 1360 cm<sup>2</sup>
  - HomeMADE Plus Backofenform
  - PerfectGrill
  - Gratin
  - AutoBake
  - Backofenbeleuchtung

- STEUERUNG**
- Versenkbarer Knebel
  - IconLED Anzeige

**BEHEIZUNGSARTEN**

- SERIENZUBEHÖR**
- 1 Backblech
  - 1 Fettpfanne
  - 1 Grillrost
  - 2-fach Teleskopauszüge
- SICHERHEIT**
- Dynamisches Kühlgebläse mit Nachlaufautomatik (DC+)
  - QUCD (Quadro Ultra Cool Door) – 4-fach verglast

- EINFACHE REINIGUNG**
- EcoClean-Emaile, katalytisch beschichtet
  - Anti-Fingerprint Beschichtung
  - Aushängbare Glas-Backofentür

- TECHNISCHE DATEN**
- Energieverbrauch: 0,71 kWh (Ventilator), 0,97 kWh (Konventionell)
  - Anschlusswert: 3500 W
  - Gerätemaß (HxBxT): 59,5 x 59,5 x 56,4 cm
  - Einbaumaß (HxBxT): 59-60 x 56-56,4 x 55 cm
  - Artikel-Nr.: 738355





**BCSI 6737 E06X**  
ELEKTRO-EINBAUHERD  
Essential Line

Verfügbar ab Jan. 2022

NEU

LVP  
€ 539,00



**A** Energieeffizienzklasse

59,5 cm

77l

DC+



- Farbe: Edelstahl
- Material Bedienfeld: Edelstahl
- Türmaterial: Glas und Edelstahl

**EIGENSCHAFTEN**

- Multifunktions-Backofen – 77 L
- SuperSize Innenraum
- Größe des größten Backblechs: 1360 cm<sup>2</sup>
- HomeMADE Plus Backofenform
- PerfectGrill
- Gratin
- AutoBake
- Backofenbeleuchtung

**STEUERUNG**

- Versenkbare Knebel
- IconLED Anzeige

**BEHEIZUNGSARTEN**



**SERIENZUBEHÖR**

- 1 Backblech
- 1 Fettpfanne
- 1 Grillrost
- 1-fach Teleskopauszüge

**SICHERHEIT**

- Dynamisches Kühlgebläse mit Nachlaufautomatik (DC+)
- C (Compact Door) – 2-fach verglast

**EINFACHE REINIGUNG**

- AquaClean
- EcoClean-Emaille, katalytisch beschichtet
- Aushängbare Glas-Backofentür

**TECHNISCHE DATEN**

- Energieverbrauch: **0,82 kWh** (Ventilator), **0,97 kWh** (Konventionell)
- Anschlusswert: **3500 W**
- Gerätemaß (HxBxT): **59,5 x 59,5 x 56,4 cm**
- Einbaumaß (HxBxT): **59-60 x 56-56,4 x 55 cm**
- Artikel-Nr.: **738338**



**BCSI 6737 E06BG**  
ELEKTRO-EINBAUHERD  
Essential Line

Verfügbar ab Jan. 2022

NEU

LVP  
€ 539,00



**A** Energieeffizienzklasse

59,5 cm

77l

DC+



- Farbe: Schwarz
- Material Bedienfeld: Glas
- Türmaterial: Glas

**EIGENSCHAFTEN**

- Multifunktions-Backofen – 77 L
- SuperSize Innenraum
- Größe des größten Backblechs: 1360 cm<sup>2</sup>
- HomeMADE Plus Backofenform
- PerfectGrill
- Gratin
- AutoBake
- Backofenbeleuchtung

**STEUERUNG**

- Versenkbare Knebel
- IconLED Anzeige

**BEHEIZUNGSARTEN**



**SERIENZUBEHÖR**

- 1 Backblech
- 1 Fettpfanne
- 1 Grillrost
- 1-fach Teleskopauszüge

**SICHERHEIT**

- Dynamisches Kühlgebläse mit Nachlaufautomatik (DC+)
- C (Compact Door) – 2-fach verglast

**EINFACHE REINIGUNG**

- AquaClean
- EcoClean-Emaille, katalytisch beschichtet
- Aushängbare Glas-Backofentür

**TECHNISCHE DATEN**

- Energieverbrauch: **0,82 kWh** (Ventilator), **0,97 kWh** (Konventionell)
- Anschlusswert: **3500 W**
- Gerätemaß (HxBxT): **59,5 x 59,5 x 56,4 cm**
- Einbaumaß (HxBxT): **59-60 x 56-56,4 x 55 cm**
- Artikel-Nr.: **738320**



**BCS 6737 E06X**  
ELEKTRO-EINBAUHERD  
Essential Line

Verfügbar ab Jan. 2022

NEU

LVP  
€ 459,00



**A** Energieeffizienzklasse

59,5 cm

77l

DC+



- Farbe: Edelstahl
- Material Bedienfeld: Edelstahl
- Türmaterial: Glas und Edelstahl

**EIGENSCHAFTEN**

- Multifunktions-Backofen – 77 L
- SuperSize Innenraum
- Größe des größten Backblechs: 1360 cm<sup>2</sup>
- HomeMADE Plus Backofenform
- PerfectGrill
- Gratin
- AutoBake
- Backofenbeleuchtung

**STEUERUNG**

- Versenkbare Knebel
- IconLED Anzeige

**BEHEIZUNGSARTEN**



**SERIENZUBEHÖR**

- 1 Backblech
- 1 Fettpfanne
- 1 Grillrost
- 1-fach Teleskopauszüge

**SICHERHEIT**

- Dynamisches Kühlgebläse mit Nachlaufautomatik (DC+)
- C (Compact Door) – 2-fach verglast

**EINFACHE REINIGUNG**

- AquaClean
- EcoClean-Emaille, katalytisch beschichtet
- Anti-Fingerprint Beschichtung
- Aushängbare Glas-Backofentür

**TECHNISCHE DATEN**

- Energieverbrauch: **0,82 kWh** (Ventilator), **0,97 kWh** (Konventionell)
- Anschlusswert: **3500 W**
- Gerätemaß (HxBxT): **59,5 x 59,5 x 56,4 cm**
- Einbaumaß (HxBxT): **59-60 x 56-56,4 x 55 cm**
- Artikel-Nr.: **737989**



**BCS 6737 E06BG**  
ELEKTRO-EINBAUHERD  
Essential Line

Verfügbar ab Jan. 2022

NEU

LVP  
€ 459,00



**A** Energieeffizienzklasse

59,5 cm

77l

DC+



- Farbe: Edelstahl
- Material Bedienfeld: Edelstahl
- Türmaterial: Glas und Edelstahl

**EIGENSCHAFTEN**

- Multifunktions-Backofen – 77 L
- SuperSize Innenraum
- Größe des größten Backblechs: 1360 cm<sup>2</sup>
- HomeMADE Plus Backofenform
- PerfectGrill
- Gratin
- AutoBake
- Backofenbeleuchtung

**STEUERUNG**

- Versenkbare Knebel
- IconLED Anzeige

**BEHEIZUNGSARTEN**



**SERIENZUBEHÖR**

- 1 Backblech
- 1 Fettpfanne
- 1 Grillrost
- 1-fach Teleskopauszüge

**SICHERHEIT**

- Dynamisches Kühlgebläse mit Nachlaufautomatik (DC+)
- C (Compact Door) – 2-fach verglast

**EINFACHE REINIGUNG**

- AquaClean
- EcoClean-Emaille, katalytisch beschichtet
- Aushängbare Glas-Backofentür

**TECHNISCHE DATEN**

- Energieverbrauch: **0,82 kWh** (Ventilator), **0,97 kWh** (Konventionell)
- Anschlusswert: **3500 W**
- Gerätemaß (HxBxT): **59,5 x 59,5 x 56,4 cm**
- Einbaumaß (HxBxT): **59-60 x 56-56,4 x 55 cm**
- Artikel-Nr.: **738319**



**BC 6717 E02X**  
ELEKTRO-EINBAUHERD  
Essential Line

NEU

LVP  
€ 399,00



**A** Energieeffizienzklasse 59,5 cm 77h DC+ eco

- Farbe: Edelstahl
- Material Bedienfeld: Edelstahl
- Türmaterial: Glastür

**EIGENSCHAFTEN**

- Multifunktions-Backofen – 77 L
- SuperSize Innenraum
- Größe des größten Backblechs: 1360 cm<sup>2</sup>
- HomeMADE Plus Backofenform
- PerfectGrill
- Backofenbeleuchtung

**STEUERUNG**

- Versenkbare Knebel

**BEHEIZUNGSARTEN**



**SERIENZUBEHÖR**

- 1 Fettpfanne
- 1 Grillrost
- Seitliche Einhängegitter

**SICHERHEIT**

- Thermoelektrische Sicherung
- Dynamisches Kühlgebläse mit Nachlaufautomatik (DC+)
- C (Compact Door) – 2-fach verglast

**EINFACHE REINIGUNG**

- AquaClean
- EcoClean-Emaille, katalytisch beschichtet
- Anti-Fingerprint Beschichtung
- Aushängbare Glas-Backofentür

**TECHNISCHE DATEN**

- Energieverbrauch: **0,82 kWh** (Ventilator), **0,97 kWh** (Konventionell)
- Anschlusswert: **3500 W**
- Gerätemaß (HxBxT): **59,5 x 59,5 x 56,4 cm**
- Einbaumaß (HxBxT): **59-60 x 56-56,4 x 55 cm**
- Artikel-Nr.: **737988**



**BC 6715 E02XK**  
ELEKTRO-EINBAUHERD  
Essential Line

NEU

LVP  
€ 369,00



**A** Energieeffizienzklasse 59,5 cm 77h DC+ eco

- Farbe: Edelstahl
- Material Bedienfeld: Edelstahl
- Türmaterial: Glastür

**EIGENSCHAFTEN**

- Multifunktions-Backofen – 77 L
- SuperSize Innenraum
- Größe des größten Backblechs: 1360 cm<sup>2</sup>
- HomeMADE Plus Backofenform
- PerfectGrill
- Backofenbeleuchtung

**STEUERUNG**

- Aufgesetzte Knebel

**BEHEIZUNGSARTEN**



**SERIENZUBEHÖR**

- 1 Fettpfanne
- 1 Grillrost
- Seitliche Einhängegitter

**SICHERHEIT**

- Thermoelektrische Sicherung
- Dynamisches Kühlgebläse mit Nachlaufautomatik (DC+)
- C (Compact Door) – 2-fach verglast

**EINFACHE REINIGUNG**

- AquaClean
- EcoClean-Emaille, katalytisch beschichtet
- Anti-Fingerprint Beschichtung
- Aushängbare Glas-Backofentür

**TECHNISCHE DATEN**

- Energieverbrauch: **0,82 kWh** (Ventilator), **0,97 kWh** (Konventionell)
- Anschlusswert: **2500 W**
- Gerätemaß (HxBxT): **59,5 x 59,5 x 56,4 cm**
- Einbaumaß (HxBxT): **59-60 x 56-56,4 x 55 cm**
- Artikel-Nr.: **738336**

**Steel Set 4**



**BCS 6737 E06X**  
ELEKTRO-EINBAUHERD  
Essential Line

NEU

**Steel Set 4**  
Artikel-Nr.: **738870**

LVP  
€ 599,00

**A** Energieeffizienzklasse 59,5 cm 77h DC+ eco

- Farbe: Edelstahl
- Material Bedienfeld: Edelstahl
- Türmaterial: Glastür

**EIGENSCHAFTEN**

- Multifunktions-Backofen – 77 L
- SuperSize Innenraum
- Größe des größten Backblechs: 1360 cm<sup>2</sup>
- HomeMADE Plus Backofenform
- PerfectGrill
- AutoBake
- Gratin
- Backofenbeleuchtung

**STEUERUNG**

- Versenkbare Knebel
- IconLED Anzeige

**BEHEIZUNGSARTEN**



**SERIENZUBEHÖR**

- 1 Backblech
- 1 Fettpfanne
- 1 Grillrost
- 1-fach Teleskopauszüge

**SICHERHEIT**

- Dynamisches Kühlgebläse mit Nachlaufautomatik (DC+)
- C (Compact Door) – 2-fach verglast

**EINFACHE REINIGUNG**

- EcoClean-Emaille, katalytisch beschichtet
- Anti-Fingerprint Beschichtung
- Aushängbare Glas-Backofentür

**TECHNISCHE DATEN**

- Energieverbrauch: **0,82 kWh** (Ventilator), **0,97 kWh** (Konventionell)
- Anschlusswert: **3500 W**
- Gerätemaß (HxBxT): **59,5 x 59,5 x 56,4 cm**
- Einbaumaß (HxBxT): **59-60 x 56-56,4 x 55 cm**



Verfügbar ab Jan. 2022

**ECD 634 X**  
GLASKERAMIK- KOCHFELD  
Essential Line



60 cm HiLight

- Farbe: Schwarz
- Edelstahlrahmen

**EIGENSCHAFTEN**

- BräterZone

**KOCHFLÄCHE**

- 4 HiLight-Kochzonen
- Links vorne: Ø 12/21 cm, 0,8/2,2 kW,
- Rechts vorne: Ø 14,5 cm, 1,2 kW,
- Links hinten: Ø 14,5 cm, 1,2 kW,
- Rechts hinten: Ø 17x26,5 cm, 1,5/2,4 kW

**SICHERHEITSSYSTEME**

- Bedienteil mit integrierter Restwärmanzeige

**TECHNISCHE DATEN**

- Anschlusswert: **7000 W**
- Gerätemaß (HxBxT): **5,4 x 60 x 52,5 cm**
- Einbaumaß (HxBxT): **7 x 56 x 49 cm**

### Black Set III Induktion



**BCI 737 E28BG**  
ELEKTRO-EINBAUHERD  
Essential Line

**ID 640 BX**  
INDUKTIONS- KOCHFELD  
Essential Line



Verfügbar bis Jan. 2022

**Black Set III Induktion**  
Artikel-Nr.: 735744

UVP  
€ 699,00



**A** Energieeffizienzklasse | 59,7 cm | 77% | DC | TouchControl | EcoClean

59,5 cm | Induktion | PowerBoost | AllBoost

- Farbe: Schwarz
- Material Bedienfeld: Glas
- Türmaterial: Glastür

**EIGENSCHAFTEN**

- Multifunktions-Backofen – 71 L
- SuperSize Innenraum
- Größe des größten Backblechs: 1316 cm<sup>2</sup>
- GentleClose Türeinzug
- HomeMADE Plus Backofenform
- PerfectGrill
- Backen auf allen Ebenen
- Backofenbeleuchtung

**STEUERUNG**

- Versenkbare Knebel
- IconLED Anzeige

**BEHEIZUNGSARTEN**



**SERIENZUBEHÖR**

- 1 Fettpfanne
- 1 Grillrost
- 1-fach Teleskopauszüge

**SICHERHEIT**

- Thermoelektrische Sicherung
- Dynamisches Kühlgebläse (DC)
- C (Compact Door) – 2-fach verglast

**EINFACHE REINIGUNG**

- AquaClean
- Supreme-Beschichtung
- Aushängbare Glas-Backofentür

**TECHNISCHE DATEN**

- Energieverbrauch: 0,81 kWh (Ventilator), 0,94 kWh (Konventionell)
- Anschlusswert: 10400 W
- Gerätemaß (HxBxT): 59,5 x 59,7 x 54,7 cm
- Einbaumaß (HxBxT): 60 x 56-56,8 x 55 cm

- Farbe: Schwarz
- Edelstahlrahmen

**EIGENSCHAFTEN**

- PowerBoost
- AllBoost

**KOCHFLÄCHE**

- 4 Induktionskochzonen
- Links vorne: Ø 18,5 cm, 1,4/1,9 kW,
- Rechts vorne: Ø 16,5 cm, 1,2/1,4 kW,
- Links hinten: Ø 16,5 cm, 1,2/1,4 kW,
- Rechts hinten: Ø 20,5 cm, 1,9/2,1 kW

**SICHERHEITSSYSTEME**

- Restwärmeanzeige
- Kindersicherung

**TECHNISCHE DATEN**

- Anschlusswert: 6800 W
- Gerätemaß (HxBxT): 5,5 x 59,5 x 52 cm
- Einbaumaß (HxBxT): 7,1 x 55,8-56 x 49 cm

### Black Set 4 Induktion

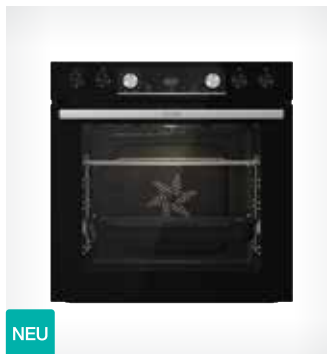

**BCIX 6737 E05BG**  
ELEKTRO-EINBAUHERD  
Essential Line

**ID 640 X**  
INDUKTIONS- KOCHFELD  
Essential Line



Verfügbar ab Jan. 2022

**Black Set 4 Induktion**  
Artikel-Nr.: 738928

UVP  
€ 699,00



**A** Energieeffizienzklasse | 59,5 cm | 77% | DC | TouchControl | EcoClean

60 cm | Induktion | PowerBoost | AllBoost

- Farbe: Schwarz
- Material Bedienfeld: Glas
- Türmaterial: Glastür

**EIGENSCHAFTEN**

- Multifunktions-Backofen – 77 L
- SuperSize Innenraum
- Größe des größten Backblechs: 1360 cm<sup>2</sup>
- HomeMADE Plus Backofenform
- PerfectGrill
- AutoBake
- Gratin
- Backofenbeleuchtung

**STEUERUNG**

- Versenkbare Knebel
- IconLED Anzeige

**BEHEIZUNGSARTEN**



**SERIENZUBEHÖR**

- 1 Fettpfanne
- 1 Grillrost
- 1-fach Teleskopauszüge

**SICHERHEIT**

- Dynamisches Kühlgebläse mit Nachlaufautomatik (DC+)
- C (Compact Door) – 2-fach verglast

**EINFACHE REINIGUNG**

- EcoClean-Emaile, katalytisch beschichtet
- Aushängbare Glas-Backofentür

**TECHNISCHE DATEN**

- Energieverbrauch: 0,82 kWh (Ventilator), 0,97 kWh (Konventionell)
- Anschlusswert: 3500 W
- Gerätemaß (HxBxT): 59,5 x 59,5 x 56,4 cm
- Einbaumaß (HxBxT): 59-60 x 56-56,4 x 55 cm

- Farbe: Schwarz
- Edelstahlrahmen

**STEUERUNG**

- Slider TouchControl-Sensorbedienung

**EIGENSCHAFTEN**

- Timerfunktion
- PowerBoost

**KOCHFLÄCHE**

- 4 Induktionskochzonen
- Links vorne: Ø 21 cm, 1,5/2 kW,
- Rechts vorne: Ø 14,5 cm, 1,2/1,6 kW,
- Links hinten: Ø 14,5 cm, 1,2/1,6 kW,
- Rechts hinten: Ø 21 cm, 1,5/2 kW

**SICHERHEITSSYSTEME**

- Bedienteil mit integrierter Restwärmeanzeige
- Kindersicherung

**TECHNISCHE DATEN**

- Anschlusswert: 7200 W
- Gerätemaß (HxBxT): 6 x 60 x 52,5 cm
- Einbaumaß (HxBxT): 7,4 x 56-56,2 x 49 cm

## Black Set III



**BC 737 E28BG**  
ELEKTRO-EINBAUHERD  
Essential Line

**Black Set III**  
Artikel-Nr.: 736114

UVP  
€ 599,00

**ECD 634 X**  
GLASKERAMIK- KOCHFELD  
Essential Line

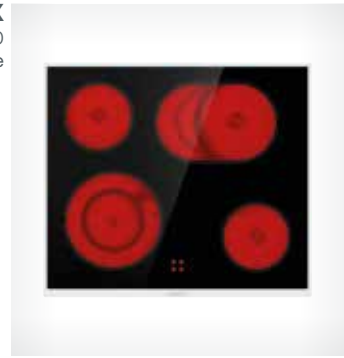

Verfügbar bis Dez. 2021



- Farbe: Schwarz
- Material Bedienfeld: Glas
- Türmaterial: Glastür

## EIGENSCHAFTEN

- Multifunktions-Backofen – 71 L
- SuperSize Innenraum
- Größe des größten Backblechs: 1316 cm<sup>2</sup>
- GentleClose Türeinzug
- HomeMADE Plus Backofenform
- PerfectGrill
- Backen auf allen Ebenen
- Backofenbeleuchtung

## STEUERUNG

- Versenkbare Knebel
- IconLED Anzeige

## BEHEIZUNGSARTEN



## SERIENZUBEHÖR

- 1 Fettpfanne
- 1 Grillrost
- 1-fach Teleskopauszüge

## SICHERHEIT

- Thermoelektrische Sicherung
- Dynamisches Kühlgebläse (DC)
- C (Compact Door) – 2-fach verglast

## EINFACHE REINIGUNG

- AquaClean
- Supreme-Beschichtung
- Aushängbare Glas-Backofentür

## TECHNISCHE DATEN

- Energieverbrauch: **0,81 kWh** (Ventilator), **0,94 kWh** (Konventionell)
- Anschlusswert: **10400 W**
- Gerätemaß (HxBxT): **59,5 x 59,7 x 54,7 cm**
- Einbaumaß (HxBxT): **60 x 56-56,8 x 55 cm**

- Farbe: Schwarz
- Edelstahlrahmen

## EIGENSCHAFTEN

- BräterZone

## KOCHFLÄCHE

- 4 HiLight-Kochzonen
- Links vorne: Ø 12/21 cm, 0,8/2,2 kW,
- Rechts vorne: Ø 14,5 cm, 1,2 kW,
- Links hinten: Ø 14,5 cm, 1,2 kW,
- Rechts hinten: Ø 17x26,5 cm, 1,5/2,4 kW

## SICHERHEITSSYSTEME

- Bedienteil mit integrierter Restwärmanzeige

## TECHNISCHE DATEN

- Anschlusswert: **7000 W**
- Gerätemaß (HxBxT): **5,4 x 60 x 52,5 cm**
- Einbaumaß (HxBxT): **7 x 56 x 49 cm**

## Black Set 4



**BCX 6737 E05BG**  
ELEKTRO-EINBAUHERD  
Essential Line

**Black Set 4**  
Artikel-Nr.: 738927

UVP  
€ 599,00

**ECD 634 X**  
GLASKERAMIK- KOCHFELD  
Essential Line



Verfügbar ab Jan. 2022



- Farbe: Schwarz
- Material Bedienfeld: Glas
- Türmaterial: Glastür

## EIGENSCHAFTEN

- Multifunktions-Backofen – 77 L
- SuperSize Innenraum
- Größe des größten Backblechs: 1360 cm<sup>2</sup>
- HomeMADE Plus Backofenform
- PerfectGrill
- AutoBake
- Gratin
- Backofenbeleuchtung

## STEUERUNG

- Versenkbare Knebel
- IconLED Anzeige

## BEHEIZUNGSARTEN



## SERIENZUBEHÖR

- 1 Fettpfanne
- 1 Grillrost
- 1-fach Teleskopauszüge

## SICHERHEIT

- Dynamisches Kühlgebläse mit Nachlaufautomatik (DC+)
- C (Compact Door) – 2-fach verglast

## EINFACHE REINIGUNG

- EcoClean-Emaile, katalytisch beschichtet
- Aushängbare Glas-Backofentür

## TECHNISCHE DATEN

- Energieverbrauch: **0,82 kWh** (Ventilator), **0,97 kWh** (Konventionell)
- Anschlusswert: **3500 W**
- Gerätemaß (HxBxT): **59,5 x 59,5 x 56,4 cm**
- Einbaumaß (HxBxT): **59-60 x 56-56,4 x 55 cm**

- Farbe: Schwarz
- Edelstahlrahmen

## EIGENSCHAFTEN

- BräterZone

## KOCHFLÄCHE

- 4 HiLight-Kochzonen
- Links vorne: Ø 12/21 cm, 0,8/2,2 kW,
- Rechts vorne: Ø 14,5 cm, 1,2 kW,
- Links hinten: Ø 14,5 cm, 1,2 kW,
- Rechts hinten: Ø 17x26,5 cm, 1,5/2,4 kW

## SICHERHEITSSYSTEME

- Bedienteil mit integrierter Restwärmanzeige

## TECHNISCHE DATEN

- Anschlusswert: **7000 W**
- Gerätemaß (HxBxT): **5,4 x 60 x 52,5 cm**
- Einbaumaß (HxBxT): **7 x 56 x 49 cm**





**BCM 547 S12X**  
KOMPAKT-EINBAU-  
KOMBI-BACKOFEN MIT  
MIKROWELLENFUNKTION  
Superior Line

**TIEFE**  
**55 cm**



LVP  
**€ 899,00**



**WD 1410 X**  
WÄRMESCHUBLADE  
Superior Line



LVP  
**€ 499,00**



- Farbe: Edelstahl
- Edelstahl Stangengriff
- Material Bedienfeld: Edelstahl/Glas
- Türscharnier: klassisch
- Einbau für Hochschrank

**EIGENSCHAFTEN**

- Backofen mit Mikrowellenfunktion - 50 L
- SuperSize Innenraum
- HomeMADE Backofenform
- Mikrowellenleistung: 1000 W
- MultiUse
- Inverter-Technologie
- Stirrer Technologie
- Backofenbeleuchtung
- Backen auf verschiedenen Ebenen gleichzeitig möglich
- MultiFlow360 °

**STEUERUNG**

- Elektronische Steuerung
- PushPull versenkbare Knebel
- IconTouch

**BEHEIZUNGSARTEN**



**SERIENZUBEHÖR**

- 1 Backblech
- Glasbackschale / Grillrost
- Seitliche Einhängegitter

**SICHERHEIT**

- Thermoelektrische Sicherung
- Dynamisches Kühlgebläse mit Nachlaufautomatik (DC+)
- UCD (Ultra Cool Door), 3-fach verglast

**EINFACHE REINIGUNG**

- AquaClean
- Supreme Anthrazit Beschichtung
- Anti-Fingerprint Beschichtung
- Aushängbare Glas-Backofentür

**TECHNISCHE DATEN**

- Anschlusswert: **3000 W**
- Gerätemaß (HxBxT): **45,5 x 59,5 x 54,6 cm**
- Einbaumaß (HxBxT): **45 x 56 x 55 cm**
- Artikel-Nr.: **472885**

- Farbe: Edelstahl

**KAPAZITÄT**

- Anzahl der Maßgedecke: geeignet für 6 Personen oder 20 Teller im Durchmesser 28 cm oder 80 Kaffeetassen oder 40 Teetassen
- 6 Maßgedecke

**AUSSTATTUNGSMERKMALE**

- Vorwärmen von Tellern und Tassen
- Hitzebewahrung
- Auftauen von tiefgefrorenen Lebensmitteln
- Zubereitung von Joghurt
- Temperatureinstellung und Timereinstellung

**EIGENSCHAFTEN**

- Anti-Fingerprint-Beschichtung
- Luftzirkulationssystem
- Zeiteinstellung: Stopp
- TouchControl
- CoolFront
- Schubfachboden: Glas
- Temperatureinstellung: 40 – 80 °C
- Timer: 60 – 240 min

**TECHNISCHE DATEN**

- Nutzvolumen: **19,8 L**
- Anschlusswert: **410 W**
- Gerätemaß (HxBxT): **14 x 59,5 x 56 cm**
- Einbaumaß (HxBxT): **14 x 56,4-57 x 55 cm**
- Artikel-Nr.: **466188**



**BM 251 S7XG**  
EINBAU KOMPAKT-MIKROWELLE  
FÜR HOCHSCHRANK  
Superior Line

**TIEFE**  
**47 cm**



LVP  
**€ 299,00**

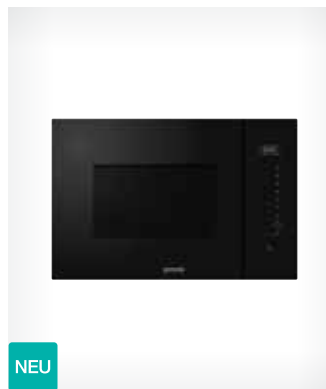

**BMI 251 SG3BG**  
EINBAU-MIKROWELLE MIT GRILL  
Superior Line

**TIEFE**  
**55 cm**



NEU  
LVP  
**€ 349,00**

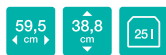

- Farbe: Schwarz
- Front: Metall/Glas
- Glastür
- Edelstahl-Garraum
- Türanschlag links

**EIGENSCHAFTEN**

- Garraum: **25 L**
- Mikrowellenleistung: **900 W**
- Maximale Leistung Grill: **1100 W**
- Infrarotheizgerät: **1**
- Maximale Leistung Heißluft mit Ringheizkörper: **2500 W**
- Standard Technologie (HVT)
- Art des Mikrowellenverteilung: Drehteller

**STEUERUNG**

- Elektronische Steuerung
- FullTouch-Bedienung
- LCD-Display

**BEHEIZUNGSARTEN**



- Mikrowelle / Grill / Heißluft

**PROGRAMME**

- AUTO-Menü
- 10 Automatikprogramme
- Zeitanzeige
- Auftauen nach Zeit und Gewicht
- SmartDisplay Funktion
- Multi Level Kochen

**SICHERHEIT**

- Türsicherungsbolzen

**SERIENZUBEHÖR**

- Glasplatte Ø 31,5 cm
- Kombirost

**TECHNISCHE DATEN**

- Anschlusswert: **1450 W**
- Gerätemaß (HxBxT): **38,8 x 59,5 x 45 cm**
- Einbaumaß (HxBxT): **38 x 56,8 x 47 cm**
- Rahmenabmessungen (HxBxT): **59,5 x 39 x 2 cm**
- Artikel-Nr.: **470736**

- Farbe: Schwarz
- Front: Metall/Glas
- Glastür
- Edelstahl-Garraum
- Türanschlag links

**EIGENSCHAFTEN**

- Garraum: **25 L**
- Mikrowellenleistung: **900 W**
- Maximale Grilleistung: **1000 W**
- Anzahl der Infrarotheizungen: **1**
- Inverter Motor
- Art des Mikrowellenverteilung: Drehteller

**STEUERUNG**

- Elektronische Steuerung
- FullTouch-Bedienung
- LED Display
- Touch Control Bedienung
- Abschaltbares Display

**BEHEIZUNGSARTEN**



- Mikrowelle / Grill

**PROGRAMME**

- AUTO-Menü
- 15 Automatik-Programme
- Zeitanzeige
- Auftauen nach Zeit und Gewicht
- SmartDisplay Funktion
- Multi Level Kochen
- Zeitanzeige
- AquaClean – einfache Reinigung

**SICHERHEIT**

- Kindersicherung
- Türsicherungsbolzen

**SERIENZUBEHÖR**

- Glasplatte
- Kombirost

**TECHNISCHE DATEN**

- Anschlusswert: **1450 W**
- Gerätemaß (HxBxT): **38,2 x 59,4 x 40,3 cm**
- Einbaumaß (HxBxT): **38-38,2 x 56-56,8 x 55 cm**
- Rahmenabmessungen (HxBxT): **59,5 x 39 x 2 cm**
- Artikel-Nr.: **738325**



**BM 300 X**  
EINBAU- MIKROWELLE FÜR HOCH-  
UND OBERSCHRANK  
Advanced Line

TIEFE  
34,5 cm



LVP  
€ 299,00



- Farbe: Edelstahl
- Front: Edelstahl
- Glastür
- Edelstahl-Garraum
- Türanschlag links

#### EIGENSCHAFTEN

- Garraum: **20 L**
- Mikrowellenleistung: **800 W**
- Maximale Grilleistung: **1000 W**

#### STEUERUNG

- Elektronische Steuerung
- Bedienknebel
- LED Display

#### BEHEIZUNGSARTEN



- Mikrowelle / Grill

#### PROGRAMME

- AUTO-Menü
- 15 Automatikprogramme
- Auftauen nach Gewicht
- Auftauen nach Zeit und Gewicht
- SmartDisplay Funktion
- Multi Level Kochen
- AquaClean - einfache Reinigung

#### SICHERHEIT

- Kindersicherung

#### SERIENZUBEHÖR

- Glasplatte Ø 24,5 cm
- Grillrost

#### TECHNISCHE DATEN

- Anschlusswert: **1250 W**
- Gerätemaß (HxBxT): **38,8 x 59,5 x 32,5 cm**
- Einbaumaß (HxBxT): **38 x 56,8 x 34,5 cm**
- Rahmenabmessungen (HxBxT): **59,5 x 38,8 x 2 cm**
- Artikel-Nr.: **468885**



**BM 171 E2XG**  
EINBAU- MIKROWELLE FÜR HOCH-  
UND OBERSCHRANK  
Essential Line

TIEFE  
32 cm



LVP  
€ 249,00



- Farbe: Schwarz
- Front: Metall/Glas
- Glastür
- Edelstahl-Garraum
- Türanschlag links

#### EIGENSCHAFTEN

- Garraum: **17 L**
- Mikrowellenleistung: **700 W**
- Maximale Leistung Grill: **1000 W**
- Infrarotheizgerät: **1**
- Technologie Mikrowelle: Standard Technologie (HVT)
- Art der Mikrowellenverteilung: Drehteller
- Auftauen nach Zeit und Gewicht

#### STEUERUNG

- Manuelle Steuerung
- Bedienknebel

#### BEHEIZUNGSARTEN



- Mikrowelle / Grill

#### SICHERHEIT

- Türsicherungsbolzen

#### SERIENZUBEHÖR

- Glasplatte Ø 24,5 cm
- Kombirost

#### TECHNISCHE DATEN

- Anschlusswert: **1050 W**
- Gerätemaß (HxBxT): **38,8 x 59,5 x 30 cm**
- Einbaumaß (HxBxT): **38 x 56,8 x 30 cm**
- Rahmenabmessungen (HxBxT): **59,5 x 39 x 2 cm**
- Artikel-Nr.: **470348**



**BM 171 E2X**  
EINBAU- MIKROWELLE FÜR HOCH-  
UND OBERSCHRANK  
Essential Line

TIEFE  
32 cm



LVP  
€ 249,00



- Farbe: Edelstahl
- Front: Edelstahl-Front
- Glastür
- Edelstahl-Garraum
- Türanschlag links

#### EIGENSCHAFTEN

- Garraum: **17 L**
- Mikrowellenleistung: **700 W**
- Maximale Leistung Grill: **1000 W**
- Infrarotheizgerät: **1**
- Technologie Mikrowelle: Standard Technologie (HVT)
- Art des Mikrowellenverteilung: Drehteller
- Auftauen nach Zeit und Gewicht

#### STEUERUNG

- Manuelle Steuerung
- Bedienknebel

#### BEHEIZUNGSARTEN



- Mikrowelle / Grill

#### SICHERHEIT

- Türsicherungsbolzen

#### SERIENZUBEHÖR

- Glasplatte Ø 24,5 cm
- Kombirost

#### TECHNISCHE DATEN

- Anschlusswert: **1050 W**
- Gerätemaß (HxBxT): **38,4 x 59,5 x 30 cm**
- Einbaumaß (HxBxT): **38 x 56,8 x 32 cm**
- Rahmenabmessungen (HxBxT): **59,5 x 38,4 x 2 cm**
- Artikel-Nr.: **470712**

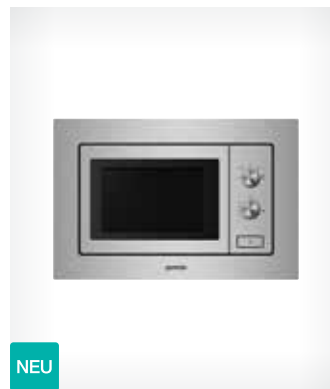

**BM 201 EM1X**  
EINBAU- MIKROWELLE FÜR HOCH-  
UND OBERSCHRANK  
Essential Line

TIEFE  
33 cm



LVP  
€ 269,00



- Farbe: Edelstahl
- Front: Edelstahl-Front
- Glastür
- Garraum lackiert
- Türanschlag links

#### EIGENSCHAFTEN

- Garraum: **20 L**
- Mikrowellenleistung: **700 W**
- Standard Technologie (HVT)
- Art des Mikrowellenverteilung: Drehteller

#### STEUERUNG

- Manuelle Steuerung
- Bedienknebel

#### BEHEIZUNGSARTEN



- Mikrowelle

#### PROGRAMME

- Auftaufunktion mit Zeiteinstellung

#### SICHERHEIT

- Türsicherungsbolzen

#### SERIENZUBEHÖR

- Glasplatte

#### TECHNISCHE DATEN

- Anschlusswert: **1050 W**
- Gerätemaß (HxBxT): **38,2 x 59,5 x 34,4 cm**
- Einbaumaß (HxBxT): **37-38 x 56-56,8 x 33 cm**
- Rahmenabmessungen (HxBxT): **59,5 x 39 x 2 cm**
- Artikel-Nr.: **738286**

**BM 201 A4XG**  
 EINBAU- MIKROWELLE FÜR HOCH-  
 UND OBERSCHRANK  
 Advanced Line



**TIEFE 32 cm**



UVP  
**€ 279,00**

59,5  
 38,8  
 20 l

- Farbe: Schwarz
  - Front: Metall/Glas
  - Glastür
  - Edelstahl-Garraum
  - Türanschlag links
- EIGENSCHAFTEN**
- Garraum: **20 L**
  - Mikrowellenleistung: **800 W**
  - Maximale Grilleistung: **1000 W**
  - Anzahl der Infrarotheizungen: **1**
  - Technologie Mikrowelle: Standard Technologie (HVT)
  - Art des Mikrowellenverteilung: Drehteller

- STEUERUNG**
- Elektronische Steuerung
  - Bedienknebel, FullTouch-Bedienung
  - LED Display

- BEHEIZUNGSARTEN**
- 
- Beheizungsarten: Mikrowelle / Grill

- PROGRAMME**
- AUTO-Menü
  - 8 Automatik-Programme
  - Auftauen nach Zeit und Gewicht
  - SmartDisplay Funktion
  - Zeitanzeige

- SICHERHEIT**
- Kindersicherung
  - Türsicherungsbolzen

- SERIENZUBEHÖR**
- Glasplatte Ø 24,5 cm
  - Kombirost

- TECHNISCHE DATEN**
- Anschlusswert: **1250 W**
  - Gerätemaß (HxBxT): **38,8 x 59,5 x 30 cm**
  - Einbaumaß (HxBxT): **38 x 56,8 x 32 cm**
  - Rahmenabmessungen (HxBxT): **59,5 x 39 x 2 cm**
  - Artikel-Nr.: **681477**

**BM 201 EG1BG**  
 MIKROWELLE MIT GRILL  
 Essential Line



**TIEFE 33 cm**



NEU  
 UVP  
**€ 269,00**

59,5  
 38,8  
 20 l

- Farbe: Schwarz
  - Front: Metall/Glas
  - Glastür
  - Edelstahl-Garraum
  - Türanschlag links
- EIGENSCHAFTEN**
- Garraum: **20 L**
  - Mikrowellenleistung: **800 W**
  - Maximale Grilleistung: **1000 W**
  - Anzahl der Infrarotheizungen: **1**
  - Standard Technologie (HVT)
  - Art des Mikrowellenverteilung: Drehteller

- STEUERUNG**
- Manuelle Steuerung
  - Bedienknebel

- BEHEIZUNGSARTEN**
- 
- Mikrowelle / Grill

- PROGRAMME**
- Auftaufunktion mit Zeiteinstellung
- SICHERHEIT**
- Türsicherungsbolzen

- SERIENZUBEHÖR**
- Glasplatte
  - Kombirost

- TECHNISCHE DATEN**
- Anschlusswert: **1250 W**
  - Gerätemaß (HxBxT): **38,8 x 59,5 x 34,4 cm**
  - Einbaumaß (HxBxT): **37-38 x 56-56,8 x 33 cm**
  - Rahmenabmessungen (HxBxT): **59,5 x 39 x 2 cm**
  - Artikel-Nr.: **738287**

**BM 201 AG1BG**  
 MIKROWELLE MIT GRILL  
 Advanced Line



**TIEFE 33 cm**



NEU  
 UVP  
**€ 299,00**

59,5  
 38,8  
 20 l

- Farbe: Schwarz
  - Front: Metall/Glas
  - Glastür
  - Edelstahl-Garraum
  - Türanschlag links
- EIGENSCHAFTEN**
- Garraum: **20 L**
  - Mikrowellenleistung: **800 W**
  - Maximale Grilleistung: **1000 W**
  - Anzahl der Infrarotheizungen: **1**
  - Standard Technologie (HVT)
  - Art des Mikrowellenverteilung: Drehteller

- STEUERUNG**
- Elektronische Steuerung
  - Bedienknebel, FullTouch-Bedienung
  - LED Display
  - Touch Control Bedienung
  - Abschaltbares Display

- BEHEIZUNGSARTEN**
- 
- Mikrowelle / Grill

- PROGRAMME**
- AUTO-Menü
  - 15 Automatik-Programme
  - Auftauen nach Zeit und Gewicht
  - SmartDisplay Funktion
  - Multi Level Kochen
  - Zeitanzeige
  - AquaClean – einfache Reinigung

- SICHERHEIT**
- Kindersicherung
  - Türsicherungsbolzen

- SERIENZUBEHÖR**
- Glasplatte
  - Kombirost

- TECHNISCHE DATEN**
- Anschlusswert: **1250 W**
  - Gerätemaß (HxBxT): **38,8 x 59,5 x 34,4 cm**
  - Einbaumaß (HxBxT): **37-38 x 56-56,8 x 33 cm**
  - Rahmenabmessungen (HxBxT): **59,5 x 39 x 2 cm**
  - Artikel-Nr.: **738290**

**BMX 201 AG1BG**  
 MIKROWELLE MIT GRILL  
 Advanced Line



**TIEFE 33 cm**



NEU  
 UVP  
**€ 329,00**

59,5  
 38,8  
 20 l

- Farbe: Schwarz
  - Front: Metall/Glas
  - Glastür
  - Edelstahl-Garraum
  - Türanschlag links
- EIGENSCHAFTEN**
- Garraum: **20 L**
  - Mikrowellenleistung: **800 W**
  - Maximale Grilleistung: **1000 W**
  - Anzahl der Infrarotheizungen: **1**
  - Standard Technologie (HVT)
  - Art des Mikrowellenverteilung: Drehteller

- STEUERUNG**
- Elektronische Steuerung
  - Bedienknebel, FullTouch-Bedienung
  - LED Display
  - Touch Control Bedienung
  - Abschaltbares Display

- BEHEIZUNGSARTEN**
- 
- Mikrowelle / Grill

- PROGRAMME**
- AUTO-Menü
  - 15 Automatik-Programme
  - Auftauen nach Zeit und Gewicht
  - SmartDisplay Funktion
  - Multi Level Kochen
  - Zeitanzeige
  - AquaClean – einfache Reinigung

- SICHERHEIT**
- Kindersicherung
  - Türsicherungsbolzen

- SERIENZUBEHÖR**
- Glasplatte
  - Kombirost

- TECHNISCHE DATEN**
- Anschlusswert: **1250 W**
  - Gerätemaß (HxBxT): **38,8 x 59,5 x 34,4 cm**
  - Einbaumaß (HxBxT): **37-38 x 56-56,8 x 33 cm**
  - Rahmenabmessungen (HxBxT): **59,5 x 39 x 2 cm**
  - Artikel-Nr.: **738321**



# ‘WOW! DAS KOCHEN WURDE SMART’ MOMENTE

Genießen Sie vollautomatisches Kochen, schnell und gesund dank smarter Technologie. Kochen, Grillen, Erwärmen und Schmelzen sind einfach und sicher.





# ERLEBEN SIE DAS KOCHEN MIT STIL

## INDUKTIONSKOCHFELDER

Egal, ob Sie eine Mahlzeit für sich selbst zubereiten oder für die ganze Familie kochen - die Gorenje-Induktionskochfelder bieten jedes Mal ein wirklich optimales Kocherlebnis. Mit einer Vielzahl fein abgestimmter Funktionen, die Ihre Interaktion mit der Kochfläche vereinfachen, war die Zubereitung von Mahlzeiten noch nie so einfach, intuitiv und bequem.

*Smart, präzise und flexibel.*

# AUTOMATISCHE KOCHZONEN AKTIVIERUNG



## AutoDetect

Die AutoDetect-Funktion erkennt, wo sich Töpfe und Pfannen befinden und aktiviert die entsprechenden Kochzonen, ob einzeln oder verbunden, automatisch. Sie kann auch nach Beginn des Kochvorgangs noch dazu geschaltet werden.

## TOPFER- KENNUNG

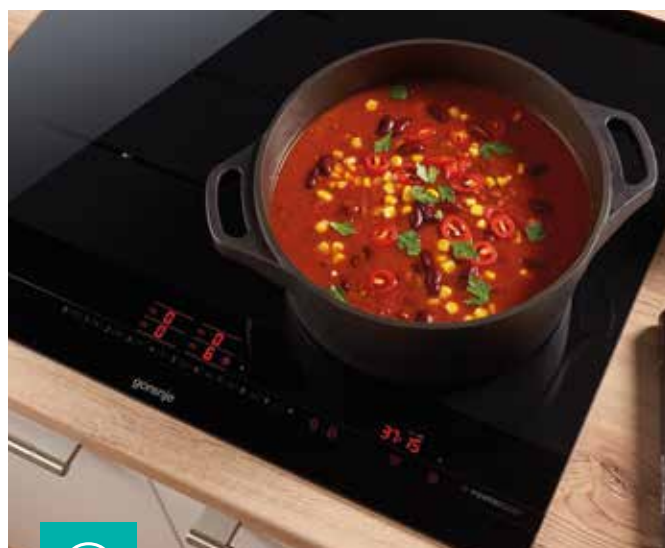

## Time Assist

### Alles im Blick

Wie lange kocht das Gericht jetzt schon? Sie müssen nicht mehr schätzen oder ständig auf die Uhr schauen. Behalten Sie die Zeit direkt am Kochfeld im Auge.



## StepZone

### Effizient kochen

Die StepZone-Funktion verbindet zwei Kochfelder, jedoch mit zwei unterschiedlichen Leistungsstufen. Während ein Gericht fertig zubereitet ist und nur noch warm gehalten werden muss, kann das andere Gericht auf dem Kochfeld mit der hohen Einstellung zubereitet werden.



FÜR  
GROSS-  
FAMILIEN  
GEEIGNET



AreaFlex

## Flexibel und smart

Zwei vertikale Kochzonen können zu einer verbunden werden, sodass eine große Kochfläche entsteht. Lebensmittel werden auch in größeren Töpfen und Pfannen gleichmäßig gekocht oder gegrillt.



Delete

## Von 100 auf 0 mit nur einer Berührung

Besonders nützlich, wenn Sie mehrere Gerichte kochen. Ob nur eine Kochzone, AreaFlex oder IQgrill mit Timer: einfach X antippen und der Bereich wird mit einer Berührung ausgeschaltet.



Recall

## Einstellungen wiederherstellen

Diese Funktion ist sehr hilfreich, wenn Sie das Kochfeld unbeabsichtigt ausschalten. Sie haben 5 Sekunden Zeit, um Ihre zuletzt verwendeten Einstellungen am Kochfeld abzurufen. Dies ist sehr praktisch, wenn Sie mehr als ein Gericht kochen. Schalten Sie das Kochfeld innerhalb von 5 Sekunden nach dem versehentlichen Ausschalten des Kochfelds erneut ein und drücken Sie innerhalb der nächsten 5 Sekunden die StopGo-Funktion.





PowerBoost

## Kochen im Schnelldurchgang

Einige der Gorenje Induktions-Kochfelder verfügen über die leistungsfähige Power-Boost-Funktion. Sie steigert die Leistung des Kochfelds so, dass die Zubereitungszeit sich deutlich verkürzt. So dauert es nur 5,7 Minuten, 2 Liter Wasser von 15 °C auf 90 °C zu erhitzen – eine Zeitersparnis von fast 50% gegenüber den regulären HiLight-Kochfeldern.



BridgeZone

## Die einfache Lösung für großes Kochgeschirr

Mit der Bridge-Funktion lassen sich zwei Kochfelder (das obere und untere) verbinden, damit auch mit großem Kochgeschirr gekocht werden kann. So lässt sich zum Beispiel ein ganzer Fisch mit Reis und Gemüse perfekt zubereiten.



StopGo

## Bei Bedarf Pause

Mit der Stop&Go-Funktion können Sie den Kochvorgang anhalten und später mit den gleichen Einstellungen einfach fortsetzen.



Kindersicherung Pro

**KINDER-SICHER**

## Sicher vor unkontrollierter Verwendung

Wer Kinder hat, wird von der Kindersicherung Pro-Funktion begeistert sein, denn nun können sie nach Herzenslust auf sämtliche Bedienfelder tippen – die Einstellungen werden dadurch nicht verändert. Natürlich sollten Sie Ihre Kinder trotzdem niemals unbeaufsichtigt in der Küche lassen, während Sie kochen.

 SMART  
TECH  
INNEN

# PRÄZISIONSKOCHEN OHNE SCHWEISSAUSBRUCH



## IQ-Kochprogramme

Das IQcook-System kann auf allen Kochzonen angewendet werden, für die verschiedene Programme mit den optimalen Zeit- und Temperatureinstellungen gewählt werden können. Ab sofort ist kochen, garen, grillen, aufwärmen, schmelzen und auftauen mühelos.

 SCHLUSS  
MIT VER-  
BRANNTM  
ESSEN

### Schmelzfunktion

## Konstante Temperatur

Die Schmelzfunktion schmilzt Schokolade oder Butter bei einer konstanten Temperatur von 42°C und schafft so perfekte Bedingungen für langsames Schmelzen ohne zu verbrennen.



### StayWarm

## Warmhaltefunktion für die ideale Serviertemperatur

Die Warmhaltefunktion hält Gerichte bei einer konstanten Temperatur von 70°C. So behalten Speisen ihren ursprünglichen Geschmack und können richtig temperiert serviert werden.



**IQBoil**

## Kochen mit größerer Wassermenge

Diese Kocheinstellung ist für Gerichte geeignet, für die bei der Zubereitung eine größere Menge an Flüssigkeit erforderlich ist, wie zum Beispiel bei Suppen und Pasta. Der voreingestellte Modus bringt den Topfinhalt zum Kochen und behält anschließend die Siedetemperatur durch Kommunikation mit den IQ-Sensoren bei. Wählen Sie zwischen niedriger, mittlerer oder hoher Kochleistung.



**IQSimmer**

## Ein Kochmarathon, der Spaß macht

Mit IQsimmer gehen Ihnen Gerichte mit einer längeren Garzeit und langsam ansteigender Hitze oder Kochen bei einer konstanten Temperatur, wie zum Beispiel Gulasch, leicht von der Hand.



**IQGrill**

## Immer auf den Punkt

Die praktische Grilleinstellung ermöglicht vier Garstufen, sodass Lebensmittel gleichmäßig durchgegart und gegrillt werden und dadurch saftig bleiben. Mit wenig oder sogar ganz ohne Fett.



**Groove**

## Einzigartig intuitiv

Groove ist eine spezielle und einzigartige Komponente, die Ihren Finger intuitiv über die Steuerungsleiste führt. Sie ist ästhetisch integriert und ermöglicht eine leichte und schnelle Bedienung.

## INDUKTIONS-KOCHFELDER

## WÄHLEN SIE IHR PERFEKTES KOCHFELD

30  
cm60  
cm80  
cm

## Essential line



Kreiszonen



BridgeZone



BridgeZone

## Advanced line



AreaFlex

Bedienfeld	ESSENTIAL LINE		ADVANCED LINE
	Basic touch control	SmartControl	Slider control
AreaFlex		o	•
BridgeZone		o	
Groove			o
AutoDetect		o	•
StepZone			•
IQ Kochprogramme			•
StayWarm		•	•
SoftMelt		•	•
Delete-Funktion			•
PowerBoost	•	•	•
Count-Up Timer			•
Count-Down Timer	•	•	•
EggTimer		•	•
StopGo		•	•
Recall-Funktion		•	•
Kindersicherung Pro		•	•
Kindersicherung	•		
Flächenbündig	o	o	o
Restwärmeanzeige	•	•	•

• - ja

o - verfügbar bei manchen Modellen (bitte überprüfen Sie beim jeweiligen Modell)



**IT 640 BSC**  
INDUKTIONS-KOCHFELD  
Essential Line

LVP  
€ 349,00



59,5 cm Induktion



- Farbe: Schwarz
- **Rahmenlos - Flächenbündiger Einbau möglich**

**STEUERUNG**  
- TouchControl-Sensorbedienung

- EIGENSCHAFTEN**
- Timerfunktion
  - PowerBoost

- KOCHFLÄCHE**
- 4 Induktionskochzonen
  - Links vorne: Ø 21 cm, 1,5/2 kW
  - Rechts vorne: Ø 14,5 cm, 1,2/1,6 kW
  - Links hinten: Ø 14,5 cm, 1,2/1,6 kW
  - Rechts hinten: Ø 21 cm, 1,5/2 kW

- SICHERHEITSSYSTEME**
- Bedienteil mit integrierter Restwärmeanzeige
  - Kindersicherung

- TECHNISCHE DATEN**
- Anschlusswert: **7200 W**
  - Gerätemaß (HxBxT): **5,8 x 59,5 x 52 cm**
  - Einbaumaß (HxBxT): **7,4 x 56-56,2 x 49 cm**
  - Artikel-Nr.: **731742**



**IT 321 BCSC**  
INDUKTIONS-KOCHFELD  
Essential Line

LVP  
€ 349,00



30 cm Induktion



- Farbe: Schwarz
- **Facetenglasschliff vorne**

**STEUERUNG**  
- SmartControl Bedienung

- EIGENSCHAFTEN**
- Timerfunktion
  - StopGo-Funktion
  - Warmhaltefunktion
  - Schmelzfunktion
  - PowerBoost
  - Recall-Funktion
  - EggTimer

- KOCHFLÄCHE**
- 2 Induktionskochzonen
  - Vorne: Ø 16 cm, 1,4/1,85 kW
  - Hinten: Ø 21 cm, 2,3/3 kW

- SICHERHEITSSYSTEME**
- Bedienteil mit integrierter Restwärmeanzeige
  - Kindersicherung Pro
  - Sicherheitsabschaltfunktion

- TECHNISCHE DATEN**
- Anschlusswert: **3680 W**
  - Gerätemaß (HxBxT): **5,4 x 30 x 52 cm**
  - Einbaumaß (HxBxT): **7 x 28,3-28,5 x 49 cm**
  - Artikel-Nr.: **731820**



**ID 640 BX**  
INDUKTION-KOCHFELD FÜR  
HERD-SET  
Essential Line

LVP  
€ 459,00



59,5 cm Induktion



- Farbe: Schwarz
- **Edelstahlrahmen**

**EIGENSCHAFTEN**  
- PowerBoost

- KOCHFLÄCHE**
- 4 Induktionskochzonen
  - Links vorne: Ø 18,5 cm, 1,5/1,9 kW
  - Rechts vorne: Ø 16,5 cm, 1,2/1,4 kW
  - Links hinten: Ø 16,5 cm, 1,2/1,4 kW
  - Rechts hinten: Ø 20,5 cm, 1,9/2,1 kW

- SICHERHEITSSYSTEME**
- Bedienteil mit integrierter Restwärmeanzeige

- TECHNISCHE DATEN**
- Anschlusswert: **6800 W**
  - Gerätemaß (HxBxT): **5,5 x 59,5 x 52 cm**
  - Einbaumaß (HxBxT): **7,1 x 55,8-56 x 49 cm**
  - Artikel-Nr.: **733830**



**IS 646 BG**  
INDUKTIONS-KOCHFELD  
Advanced Line

LVP  
€ 749,00



59,5 cm Induktion



- Farbe: Schwarz
- **Rahmenlos - Flächenbündiger Einbau möglich**

**STEUERUNG**  
- SliderTouch- Sensorbedienung

- EIGENSCHAFTEN**
- Timerfunktion
  - AreaFlex: mit zwei erweiterbaren Kochzonen
  - PowerBoost
  - StopGo-Funktion
  - Schmelzfunktion
  - Warmhaltefunktion
  - 4 automatische IQ-Kochmodi: IQboil (Kochen mit größerer Wassermenge) IQsimmer (Kochen mit längerer Garzeit) IQgrill (Grillen) IQstayWarm (Warmhaltefunktion)
  - EggTimer
  - Delete-Funktion

- KOCHFLÄCHE**
- 4 Induktionskochfelder
  - Links vorne: Ø 21x19 cm, 2,1/3 kW
  - Rechts vorne: Ø 21x19 cm, 2,1/3 kW
  - Links hinten: Ø 21x19 cm, 2,1/3 kW
  - Rechts hinten: Ø 21x19 cm, 2,1/3 kW

- SICHERHEITSSYSTEME**
- Überhitzungsschutz
  - Kindersicherung Pro
  - Sicherheitsabschaltfunktion

- TECHNISCHE DATEN**
- Anschlusswert: **7400 W**
  - Gerätemaß (HxBxT): **5,4 x 59,5 x 52 cm**
  - Einbaumaß (HxBxT): **7 x 56-56,2 x 49 cm**
  - Artikel-Nr.: **731910**

Kombinierbar mit Gorenje Einbauherden BCPSI6737E09X / BCSI6737E06BG (siehe Seiten 43 und 44)



**IT 843 BX**  
INDUKTIONS-  
KOCHFELD  
Essential Line

LVP  
€ 599,00



- Farbe: Schwarz
  - **Edelstahlrahmen**
- STEUERUNG**
- SmartControl Bedienung

**EIGENSCHAFTEN**

- Timerfunktion
- StopGo-Funktion
- Warmhaltefunktion
- Schmelzfunktion
- PowerBoost
- BräterZone: eine erweiterbare Kochzone
- Recall-Funktion
- EggTimer

**KOCHFLÄCHE**

- 4 Induktionskochzonen
- Links vorne: Ø 18 cm, 1,4/2,1 kW
- Rechts vorne: Ø 16 cm, 1,4/1,85 kW
- Links hinten: Ø 18 cm, 1,4/2,1 kW
- Rechts hinten: Ø 21 cm, 2,3/3 kW

**SICHERHEITSSYSTEME**

- Bedienteil mit integrierter Restwärmanzeige
- Kindersicherung Pro
- Sicherheitsabschaltfunktion

**TECHNISCHE DATEN**

- Anschlusswert: **7200 W**
- Gerätemaß (HxBxT): **5,4 x 79,5 x 52 cm**
- Einbaumaß (HxBxT): **7 x 75-75,2 x 49 cm**
- Artikel-Nr.: **731828**



**IT 645 BX**  
INDUKTIONS-KOCHFELD  
Essential Line

LVP  
€ 549,00



- Farbe: Schwarz
  - **Edelstahlrahmen**
- STEUERUNG**
- SmartControl Bedienung

**EIGENSCHAFTEN**

- Timerfunktion
- StopGo-Funktion
- Warmhaltefunktion
- Schmelzfunktion
- PowerBoost
- 1 AreaFlex Zone
- AutoDetect
- Recall-Funktion
- EggTimer

**KOCHFLÄCHE**

- 4 Induktionskochzonen
- Links vorne: Ø 21x19 cm, 2,1/3 kW
- Rechts vorne: Ø 16 cm, 1,4/1,85 kW
- Links hinten: Ø 21x19 cm, 2,1/3 kW
- Rechts hinten: Ø 21 cm, 2,3/3 kW

**SICHERHEITSSYSTEME**

- Bedienteil mit integrierter Restwärmanzeige
- Kindersicherung Pro
- Sicherheitsabschaltfunktion

**TECHNISCHE DATEN**

- Anschlusswert: **7400 W**
- Gerätemaß (HxBxT): **5,4 x 60 x 52,5 cm**
- Einbaumaß (HxBxT): **7 x 56-56,2 x 49 cm**
- Artikel-Nr.: **731817**



**IT 640 BX**  
INDUKTIONS-KOCHFELD  
Essential Line

LVP  
€ 499,00



- Farbe: Schwarz
  - **Edelstahlrahmen**
- STEUERUNG**
- TouchControl-Sensorbedienung

**EIGENSCHAFTEN**

- Timerfunktion
- PowerBoost

**KOCHFLÄCHE**

- 4 Induktionskochzonen
- Links vorne: Ø 21 cm, 1,5/2 kW
- Rechts vorne: Ø 14,5 cm, 1,2/1,6 kW
- Links hinten: Ø 14,5 cm, 1,2/1,6 kW
- Rechts hinten: Ø 21 cm, 1,5/2 kW

**SICHERHEITSSYSTEME**

- Bedienteil mit integrierter Restwärmanzeige
- Kindersicherung

**TECHNISCHE DATEN**

- Anschlusswert: **7200 W**
- Gerätemaß (HxBxT): **6 x 60 x 52,5 cm**
- Einbaumaß (HxBxT): **7,4 x 56-56,2 x 49 cm**
- Artikel-Nr.: **731743**





# FREUDE AM KOCHEN

## GLASKERAMIK-KOCHFELDER

Glaskeramik-Kochfelder bieten viele Funktionen für schnelles, bequemes und effizientes Garen. Effizient und einfach, wie es die heutige Küche sein sollte. Denn jeder Moment zählt, ob Sie eine Mahlzeit zubereiten oder ihn mit Ihren Lieben genießen.

*Machen Sie Ihre Küchenmomente unvergesslich.*





### PowerZone

## Schnell & energiesparend

Diese Funktion erhöht die Leistung der HiLight-Kochzone um 25%, sodass Sie viel schneller und mit weniger Strom kochen können.



### FishZone

## Perfekt für großes Kochgeschirr

Die HiLight-Kochfelder verfügen mit der Bräterzone über eine erweiterte Kochzone, auf der Sie auch größeres Kochgeschirr wie zum Beispiel einen Bräter problemlos unterbringen können.

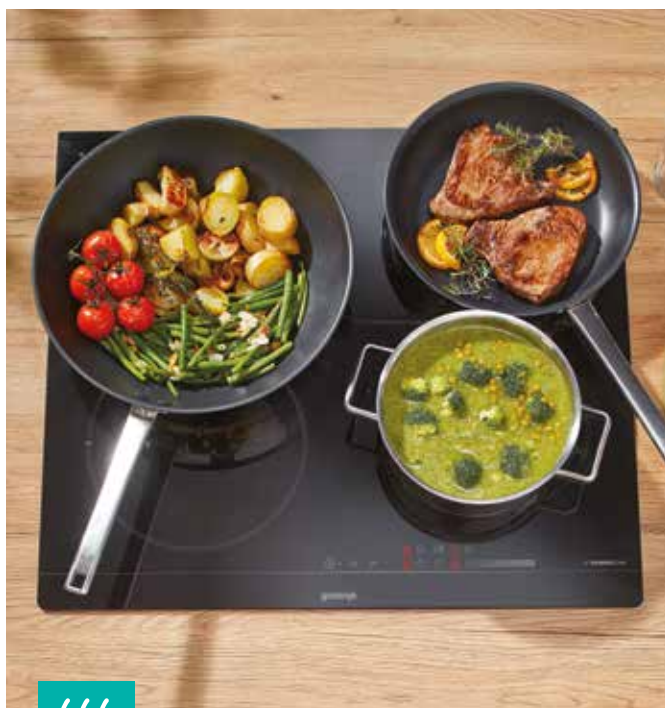

### StayWarm

## Warmhaltefunktion für die ideale Serviertemperatur

Die Warmhaltefunktion hält Gerichte bei einer konstanten Temperatur von 70°C. So behalten Speisen ihren ursprünglichen Geschmack und können richtig temperiert serviert werden.



### Recall

## Einstellungen wiederherstellen

Diese Funktion ist sehr hilfreich, wenn Sie das Kochfeld unbeabsichtigt ausschalten. Sie haben 5 Sekunden Zeit, um Ihre zuletzt verwendeten Einstellungen am Kochfeld abzurufen. Dies ist sehr praktisch, wenn Sie mehr als ein Gericht kochen. Schalten Sie das Kochfeld innerhalb von 5 Sekunden nach dem versehentlichen Ausschalten des Kochfelds erneut ein und drücken Sie innerhalb der nächsten 5 Sekunden die **StopGo-Funktion**.



StopGo

## Machen Sie eine Pause

Mit der StopGo-Funktion können Sie den Kochvorgang anhalten und später mit den gleichen Einstellungen einfach fortsetzen.



Timer

## Automatische Abschaltung

Der Timer kann auf bis zu 99 Minuten eingestellt werden. Wenn Sie die optimale Garzeit für ein bestimmtes Gericht wissen, stellen Sie den Timer ein und das Kochfeld schaltet sich automatisch ab, wenn die eingestellte Zeit abgelaufen ist. Ein akustisches Signal meldet dann: Ihr Essen ist fertig!



Kindersicherung Pro

## Sicher vor unkontrollierter Verwendung

Wer Kinder hat, wird von der Kindersicherung Pro-Funktion begeistert sein, denn nun können sie nach Herzenslust auf sämtliche Bedienelemente tippen – die Einstellungen werden dadurch nicht verändert. Natürlich sollten Sie Ihre Kinder trotzdem niemals unbeaufsichtigt in der Küche lassen, während Sie kochen.



Flächenbündiger Einbau

## Glatt und elegant

Ein weiterer Bonus ist definitiv die flächenbündige Installation, dadurch erhalten Sie einen eleganten Übergang zwischen Kochfeld und Arbeitsplatte. Es ist leichter zu reinigen und verleiht Ihrer Küche ein modernes, stilvolles Aussehen.

## GLASKERAMIK-KOCHFELDER

## WÄHLEN SIE IHR PERFEKTES KOCHFELD

30  
cm60  
cm

Essential line - Bedienknebel



Essential line - Touch Bedienung

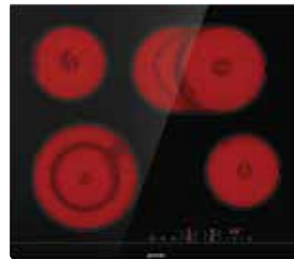

Advanced line - Slider Touch Bedienung

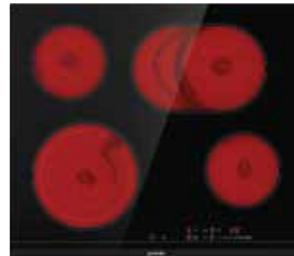

Bedienfeld	ESSENTIAL LINE		ADVANCED LINE
	Bedienknebel	SmartControl	Slider control
PowerZone		o	o
Recall-Funktion		•	•
StopGo		•	•
StayWarm		•	•
FishZone		•	•
Count-Down timer		•	•
EggTimer		•	•
Kindersicherung Pro		•	•
Flächenbündiger Einbau	o	o	o
Restwärmeanzeige	•	•	•

• - ja

o - verfügbar bei manchen Modellen (bitte überprüfen Sie beim jeweiligen Modell)

### ECS 646 BCSC

GLASKERAMIK-KOCHFELD  
Advanced Line

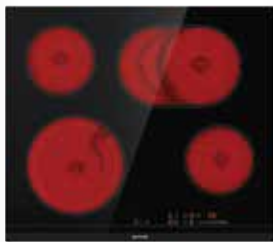

UVP  
€ 429,00

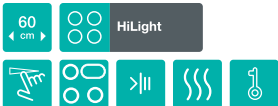

- Farbe: Schwarz
- **Facettenglasschliff vorne**

#### STEUERUNG

- SliderTouch- Sensorbedienung

#### EIGENSCHAFTEN

- Timerfunktion
- StopGo-Funktion
- StayWarm
- BräterZone
- Dreikreis-Kochzone

#### KOCHFLÄCHE

- 4 HiLight-Kochzonen
- Links vorne: Dreikreis-Kochzone  
21/17,5/12 cm, 2,3/1,6/0,8 kW
- Rechts vorne: Ø 14,5 cm, 1,2 kW
- Links hinten: Ø 14,5 cm, 1,2 kW
- Rechts hinten: Bräterzone Ø 26,5x17 cm,  
2,4/1,5 kW

#### SICHERHEITSSYSTEME

- Bedienteil mit integrierter Restwärmanzeige
- Kindersicherung Pro

#### TECHNISCHE DATEN

- Anschlusswert: **7100 W**
- Gerätemaß (HxBxT): **5,4 x 60 x 52 cm**
- Einbaumaß (HxBxT): **7 x 56 x 49 cm**
- Artikel-Nr.: **730729**

### ECT 643 BX

GLASKERAMIK-KOCHFELD  
Essential Line



UVP  
€ 359,00



- Farbe: Schwarz
- **Edelstahlrahmen**

#### STEUERUNG

- TouchControl-Sensorbedienung

#### EIGENSCHAFTEN

- Timerfunktion
- StopGo-Funktion
- StayWarm
- BräterZone
- Zweikreis-Kochzone

#### KOCHFLÄCHE

- 4 HiLight-Kochzonen
- Links vorne: Zweikreis-Kochzone  
Ø 21/12 cm, 2,2/0,8 kW
- Rechts vorne: Ø 14,5 cm, 1,2 kW
- Links hinten: Ø 14,5 cm, 1,2 kW
- Rechts hinten: Bräterzone Ø 26,5x17 cm,  
2,4/1,5 kW

#### SICHERHEITSSYSTEME

- Bedienteil mit integrierter Restwärmanzeige
- Kindersicherung

#### TECHNISCHE DATEN

- Anschlusswert: **7000 W**
- Gerätemaß (HxBxT): **5,4 x 60 x 52 cm**
- Einbaumaß (HxBxT): **7 x 56 x 49 cm**
- Artikel-Nr.: **730355**

### ECT 643 BSC

GLASKERAMIK-KOCHFELD  
Essential Line

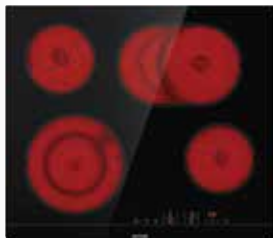

UVP  
€ 359,00



- Farbe: Schwarz
- Kochfeldrahmen: seitlich geschliffen

#### STEUERUNG

- Slider TouchControl-Sensorbedienung

#### EIGENSCHAFTEN

- Timerfunktion
- StopGo-Funktion
- StayWarm
- BräterZone
- Zweikreis-Kochzone

#### KOCHFLÄCHE

- 4 HiLight-Kochzonen
- Links vorne: Zweikreis-Kochzone  
Ø 21/12 cm, 2,2/0,8 kW
- Rechts vorne: Ø 14,5 cm, 1,2 kW
- Links hinten: Ø 14,5 cm, 1,2 kW
- Rechts hinten: Bräterzone Ø 26,5x17 cm,  
2,4/1,5 kW

#### SICHERHEITSSYSTEME

- Bedienteil mit integrierter Restwärmanzeige
- Kindersicherung

#### TECHNISCHE DATEN

- Anschlusswert: **7000 W**
- Gerätemaß (HxBxT): **5,4 x 59,5 x 52 cm**
- Einbaumaß (HxBxT): **7 x 56 x 49 cm**
- Artikel-Nr.: **730352**

### ECT 322 BCSC

GLASKERAMIK-KOCHFELD  
Essential Line



UVP  
€ 279,00



- Farbe: Schwarz
- **Facettenglasschliff vorne**

#### STEUERUNG

- TouchControl-Sensorbedienung

#### EIGENSCHAFTEN

- Timerfunktion
- StopGo-Funktion
- Warmhaltefunktion
- Zweikreis-Kochzone

#### KOCHFLÄCHE

- 1 HiLight-Kochzone + 1 HiLight-Zweikreis-Kochzone
- Vorne: Zweikreis-Kochzone Ø 18/12 cm,  
1,7/0,7 kW
- Hinten: Ø 14,5 cm, 1,2 kW

#### SICHERHEITSSYSTEME

- Bedienteil mit integrierter Restwärmanzeige
- Kindersicherung

#### TECHNISCHE DATEN

- Anschlusswert: **2900 W**
- Gerätemaß (HxBxT): **5,4 x 30 x 52 cm**
- Einbaumaß (HxBxT): **6,7 x 28,3 x 49 cm**
- Artikel-Nr.: **730780**



**EC 321 BCSC**  
GLASKERAMIK-KOCHFELD  
Essential Line

UVP  
€ 199,00



- Farbe: Schwarz
- Facettenglasschliff vorne

#### STEUERUNG

- Ergonomische Knebel

#### KOCHFLÄCHE

- 2 HiLight-Kochzonen
- Vorne: Ø 18 cm, 1,7 kW
- Hinten: Ø 14,5 cm, 1,2 kW

#### SICHERHEITSSYSTEME

- Bedienteil mit integrierter Restwärmanzeige

#### TECHNISCHE DATEN

- Anschlusswert: 2900 W
- Gerätemaß (HxBxT): 8,5 x 30 x 52 cm
- Einbaumaß (HxBxT): 6,7 x 28,3 x 49 cm
- Artikel-Nr.: 730781



**ECD 643 BX**  
GLASKERAMIK-KOCHFELD FÜR  
HERD-SET  
Essential Line

UVP  
€ 249,00

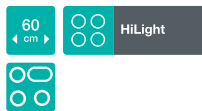

- Farbe: Schwarz
- Edelstahlrahmen

#### EIGENSCHAFTEN

- Bräterzone

#### KOCHFLÄCHE

- 4 HiLight-Kochzonen
- Links vorne: Zweikreis-Kochzone  
Ø 21/12 cm, 2,2/0,8 kW
- Rechts vorne: Ø 14,5 cm, 1,2 kW
- Links hinten: Ø 14,5 cm, 1,2 kW
- Rechts hinten: Bräterzone Ø 26,5x17 cm,  
2,4/1,5 kW

#### SICHERHEITSSYSTEME

- Bedienteil mit integrierter Restwärmanzeige

#### TECHNISCHE DATEN

- Anschlusswert: 7000 W
- Gerätemaß (HxBxT): 5,4 x 60 x 52 cm
- Einbaumaß (HxBxT): 7 x 56 x 49 cm
- Artikel-Nr.: 730779

Kombinierbar mit Gorenje Einbaugeräten BCS6737E06BG / BC6715E02XK  
(siehe Seiten 44 und 45)

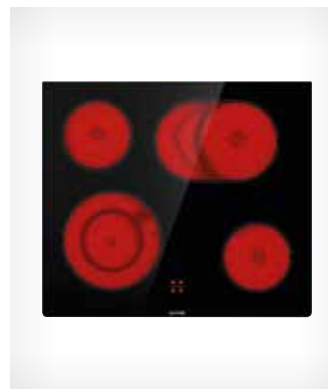

**ECD 643 BCSC**  
GLASKERAMIK-KOCHFELD FÜR  
HERD-SET  
Essential Line

UVP  
€ 279,00



- Farbe: Schwarz
- Facettenglasschliff vorne

#### EIGENSCHAFTEN

- Bräterzone

#### KOCHFLÄCHE

- 4 HiLight-Kochzonen
- Links vorne: Zweikreis-Kochzone  
Ø 21/12 cm, 2,2/0,8 kW
- Rechts vorne: Ø 14,5 cm, 1,2 kW
- Links hinten: Ø 14,5 cm, 1,2 kW
- Rechts hinten: Bräterzone Ø 26,5x17 cm,  
2,4/1,5 kW

#### SICHERHEITSSYSTEME

- Bedienteil mit integrierter Restwärmanzeige

#### TECHNISCHE DATEN

- Anschlusswert: 7000 W
- Gerätemaß (HxBxT): 5,4 x 60 x 52 cm
- Einbaumaß (HxBxT): 7 x 56 x 49 cm
- Artikel-Nr.: 730778

Kombinierbar mit Gorenje Einbaugeräten BCS6737E06BG / BC6715E02XK  
(siehe Seiten 44 und 45)



**ECD 641 BX**  
GLASKERAMIK-KOCHFELD FÜR  
HERD-SET  
Essential Line

LVP  
€ 259,00



**ECD 641 BSC**  
GLASKERAMIK-KOCHFELD FÜR  
HERD-SET  
Essential Line

LVP  
€ 249,00



- Farbe: Schwarz
- **Edelstahlrahmen**

**KOCHFLÄCHE**

- 4 HiLight-Kochzonen
- Links vorne: Ø 18 cm, 1,8 kW
- Rechts vorne: Ø 14,5 cm, 1,2 kW
- Links hinten: Ø 14,5 cm, 1,2 kW
- Rechts hinten: Ø 18 cm, 1,8 kW

**SICHERHEITSSYSTEME**

- Bedienteil mit integrierter Restwärmeanzeige

**TECHNISCHE DATEN**

- Anschlusswert: **6000 W**
- Gerätemaß (HxBxT): **5,4 x 60 x 52 cm**
- Einbaumaß (HxBxT): **7 x 56 x 49 cm**
- Artikel-Nr.: **730776**

Kombinierbar mit Gorenje Einbaugeräten BCS6737E06BG / BC6715E02XK  
(siehe Seiten 44 und 45)

- Farbe: Schwarz
- **Rahmenlos**

**KOCHFLÄCHE**

- 4 HiLight-Kochzonen
- Links vorne: Ø 18 cm, 1,8 kW
- Rechts vorne: Ø 14,5 cm, 1,2 kW
- Links hinten: Ø 14,5 cm, 1,2 kW
- Rechts hinten: Ø 18 cm, 1,8 kW

**SICHERHEITSSYSTEME**

- Bedienteil mit integrierter Restwärmeanzeige

**TECHNISCHE DATEN**

- Anschlusswert: **6000 W**
- Gerätemaß (HxBxT): **5,4 x 59,5 x 52 cm**
- Einbaumaß (HxBxT): **7 x 56 x 49 cm**
- Artikel-Nr.: **730750**

Kombinierbar mit Gorenje Einbaugeräten BCS6737E06BG / BC6715E02XK  
(siehe Seiten 44 und 45)





Unser Life Simplified Blog bietet mehr als nur einfache, schnelle und leckere **Rezepte**, die Ihre inneren Geister wieder zum Leben erwecken. Sie finden auch hilfreiche Tipps und Tricks für den Alltag und die **Hausarbeit** – Spaß für die ganze **Familie**. Wir glauben daran, dass das **Zuhause** der Ort ist, wo sich Liebesgeschichten entwickeln, Kinder aufwachsen und Erinnerungen entstehen. Da können der Alltag und die Hausarbeit einen schnell einholen. Wir unterstützen Sie und Ihre Familie und zeigen Ihnen, dass es auch einfacher geht.



Mit einem Scan  
in die vereinfachte Welt  
von Gorenje eintauchen.

Lassen Sie sich in die Welt der  
Rezepte, Tipps und Tricks entführen.







# ‘ES MUSS NICHT JEDER WISSEN’ MOMENTE

Unsere selbstanpassenden und leisen Dunstabzugshauben fangen Kochgerüche und Dampf ein. Behalten Sie das Aroma von gutem Essen auf Ihrem Teller, nicht in Ihrem gesamten Haus.



# LEISTUNGS- STARK UND STILVOLL

## DUNSTABZUGSHAUBEN

Dunstabzugshauben von Gorenje vereinen zwei Dinge: Ausgereifte Technik gepaart mit qualitativ hochwertigem Design. Für einen modernen Lebensstil sind sie ein perfekter Begleiter, denn sie tragen zu einem gesünderen Lebensumfeld bei, sie beseitigen wirksam unangenehme Gerüche und sie arbeiten leise und zuverlässig. Für Gorenje Dunstabzugshauben werden nur Materialien von höchster Qualität verwendet, und sie überzeugen immer – ob nun beim Kochen, beim Reinigen oder durch ihr Design.

*Luft sauber halten.*



## VORTEILE VON POLYURETHANSCHAUM

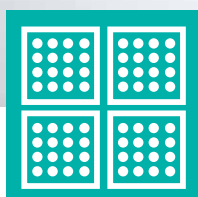

### Polyurethanfilter

Die einzigartigen AdaptAir- und Aluminiumfettfilter werden durch einen Polyurethanschaum noch effizienter, der bis zu 98 % sämtlicher Fettpartikel und sonstige Küchendünste beseitigt. Gleichzeitig behält die Abzugshaube ihre volle Absorptionswirkung.



### LED-Beleuchtung

#### Alles im Blickfeld

Die LED-Beleuchtung bietet eine ausgezeichnete und hochwirksame Ausleuchtung des gesamten Kochfelds. Ihre Lebensdauer ist dreißig Mal länger als die herkömmlicher Glühbirnen und sie spart bis zum Zehnfachen an Strom.

**FUNKTIONAL  
& ÄSTHETISCH**



### TouchControl-Bedienung

## Alles unter Kontrolle

Dank innovativer Sensortechnologie können Sie Ihre Gorenje Edelstahl-Dunstabzugshaube durch leichtes Berühren mit der Fingerspitze steuern. Die Edelstahloberfläche ist vollkommen glatt und lässt sich ganz einfach reinigen.



### SuperSilent

## Nicht mehr als ein Flüstern

Heutzutage ist die Küche in der Wohnung ein zentraler Treffpunkt. Umso wichtiger ist deshalb der flüsterleise Betrieb einer Dunstabzugshaube in der Küche. Bei Dunstabzugshauben von Gorenje kommen hochwertige schallabsorbierende Werkstoffe zum Einsatz. Der Geräuschpegel wird in Dezibel (dB) gemessen. Obenstehend einige Beispiele aus dem täglichen Leben mit den entsprechenden Werten zur Orientierung.

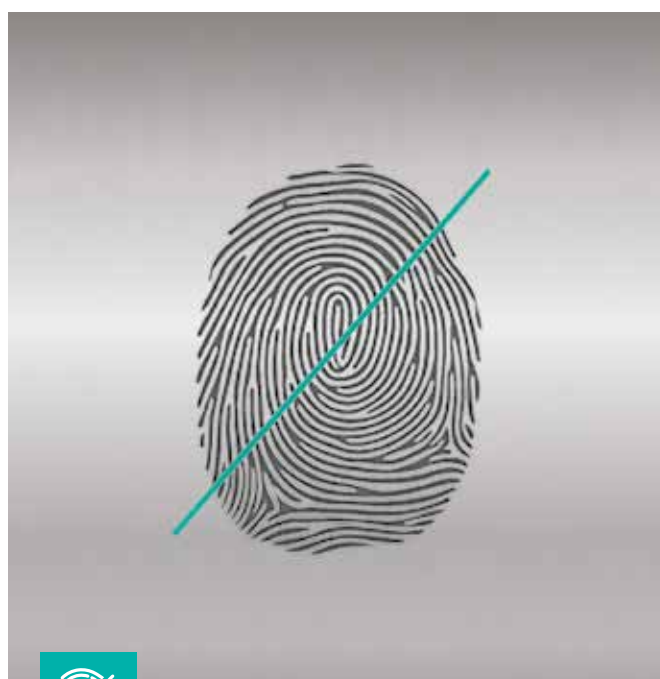

### TouchFree Inox

## Oberflächen frei von Fingerabdrücken

Sämtliche Edelstahl-Oberflächen sind mit einer speziellen Anti-Fingerprint-Beschichtung überzogen. Dadurch sind keine lästigen Fingerabdrücke mehr sichtbar und die Reinigung fällt umso leichter.

# WÄHLEN SIE IHREN **PERFEKTEN DUNSTABZUG**



1. **Kamin-Dunstabzugshaube**



2. **Flachschirm-Dunstabzugshaube**

3. **Lüfterbaustein**

4. **Unterbauhaube**

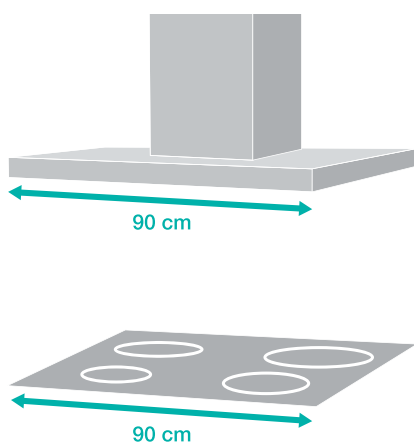

Passende Kochfeld Breite

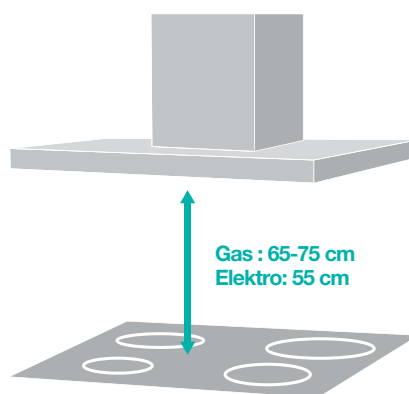

Abstand zwischen Kochfeld und Dunstabzug

Die Breite des Dunstabzugs entspricht normalerweise der des Kochfelds. Der empfohlene Abstand zwischen Kochfeld und Dunstabzug beträgt 65 - 75 cm, kann jedoch je nach Kochfeld geringer sein. Der Dunstabzug sollte immer mindestens eine Minute vor Beginn des Garvorgangs eingeschaltet sein. Die Leistung sollte danach eingestellt werden, wie viel Dampf und Geruch die Zubereitung eines einzelnen Gerichts voraussichtlich erzeugen wird. Wir raten Ihnen, den Abzug nach Beendigung des Garvorgangs weitere zehn Minuten in Betrieb zu lassen.

Das Sonderzubehör für den Umluftbetrieb ist nicht im Lieferumfang inkludiert und kann über [ersatzteile@gorenje.at](mailto:ersatzteile@gorenje.at) bestellt werden.



**WHI 649 EXBG**  
KAMIN-DUNSTABZUGSHAUBE  
Essential Line

UVP  
€ 499,00

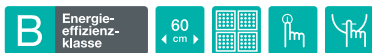

- Material Gehäuse/Kamin: gefärbter Stahl / Glas / Edelstahl
- Farbe Gehäuse/Kamin: silber / Edelstahl

#### LEISTUNG

- 3 Leistungsstufen
- Max. Luftleistung im Abluftbetrieb: **608 m³/h**
- Max. Luftleistung im Umluftbetrieb: **374 m³/h**
- Durchmesser des Abluftrohrs: **15 cm**

#### STEUERUNG

- Elektronische Steuerung
- TouchControl-Bedienung

#### EIGENSCHAFTEN

- Ab- oder Umluftbetrieb möglich
- Beleuchtungsart: LED-Streifen
- On/Off Licht
- Anzahl der Beleuchtung: 1
- Gesamtleistung der Beleuchtung: 3 W

#### AUSSTATTUNG

- Filtermaterial: waschbares Aluminium
- Anzahl der Motoren: 1
- Durchmesser Abluftstutzen: 150 mm

#### TECHNISCHE DATEN

- Max. Geräuschpegel: **63 dB(A)re 1 pW**
- Gerätemaß (Breite x Tiefe): **60 x 33,5 cm**
- Höhe: **380 mm**
- Mindesthöhe Kamin: **575 mm**
- Maximale Höhe Kamin: **705 mm**
- Jährlicher Energieverbrauch: **59,2 kWh**
- Artikel-Nr.: **735476**

- Aktivkohlefilter (1x): 808996\*

\*Bei Erstausrüstung (1 Stk.) Umluftset erforderlich, Art. Nr.: 735631



**WHT 923 E5X**  
KAMIN-DUNSTABZUGSHAUBE  
Essential Line

UVP  
€ 359,00



- Material Gehäuse/Kamin: Edelstahl / Edelstahl
- Farbe: Edelstahl

#### LEISTUNG

- 3 Leistungsstufen
- Max. Luftleistung im Abluftbetrieb: **560 m³/h**
- Max. Luftleistung im Umluftbetrieb: **420 m³/h**
- Durchmesser des Abluftrohrs: **15 cm**

#### STEUERUNG

- Mechanische Steuerung
- Drucktasten

#### EIGENSCHAFTEN

- Ab- oder Umluftbetrieb möglich
- Anti-Fingerprint Beschichtung
- Beleuchtungsart: LED
- On/Off Licht
- Anzahl der Beleuchtung: 2
- Gesamtleistung der Beleuchtung: 6 W

#### AUSSTATTUNG

- Filtermaterial: waschbares Aluminium
- Anzahl der Motoren: 1
- Durchmesser Abluftstutzen: 150 mm

#### TECHNISCHE DATEN

- Max. Geräuschpegel: **67 dB(A)**
- Gerätemaß (Breite x Tiefe): **89,8 x 45 cm**
- Höhe: **42 mm**
- Mindesthöhe Kamin: **740 mm**
- Maximale Höhe Kamin: **980 mm**
- Alufilter (3x): **683625**
- Artikel-Nr.: **679566**

- Aktivkohlefilter (1x): 698059\*

\*Bei Erstausrüstung (1 Stk.) Umluftset erforderlich, Art. Nr.: 683038



**WHT 623 E5X**  
KAMIN-DUNSTABZUGSHAUBE  
Essential Line

UVP  
€ 279,00



- Material Gehäuse/Kamin: Edelstahl / Edelstahl
- Farbe: Edelstahl

#### LEISTUNG

- 3 Leistungsstufen
- Max. Luftleistung im Abluftbetrieb: **550 m³/h**
- Max. Luftleistung im Umluftbetrieb: **413 m³/h**
- Durchmesser des Abluftrohrs: **15 cm**

#### STEUERUNG

- Mechanische Steuerung
- Drucktasten

#### EIGENSCHAFTEN

- Ab- oder Umluftbetrieb möglich
- Anti-Fingerprint Beschichtung
- Beleuchtungsart: LED
- On/Off Licht
- Anzahl der Beleuchtung: 2
- Gesamtleistung der Beleuchtung: 6 W

#### AUSSTATTUNG

- Filtermaterial: waschbares Aluminium
- Anzahl der Motoren: 1
- Durchmesser Abluftstutzen: 150 mm

#### TECHNISCHE DATEN

- Max. Geräuschpegel: **68 dB(A)**
- Gerätemaß (Breite x Tiefe): **59,8 x 45 cm**
- Höhe: **42 mm**
- Mindesthöhe Kamin: **740 mm**
- Maximale Höhe Kamin: **980 mm**
- Alufilter (2x): **683622**
- Artikel-Nr.: **679563**

- Aktivkohlefilter (1x): 698059\*

\*Bei Erstausrüstung (1 Stk.) Umluftset erforderlich, Art. Nr.: 683038



- Material Gehäuse/Kamin: Edelstahl
  - Farbe: Edelstahl
- LEISTUNG**
- 3 Leistungsstufen
  - Max. Luftleistung im Abluftbetrieb: **450 m<sup>3</sup>/h**
  - Max. Luftleistung im Umluftbetrieb: **305 m<sup>3</sup>/h**
  - Durchmesser des Abluftrohrs: **15 cm**
- STEUERUNG**
- Mechanische Steuerung
  - Drucktasten
- EIGENSCHAFTEN**
- Ab- oder Umluftbetrieb möglich
  - Beleuchtungsart: LED
  - On/Off Licht
  - Anzahl der Beleuchtung: 1
  - Gesamtleistung der Beleuchtung: 2 W

- AUSSTATTUNG**
- Filtermaterial: waschbarer Metall-Fettfilter
  - Anzahl der Motoren: 1
  - Kondensatormotor
  - Durchmesser Abluftstutzen: 150 mm
- TECHNISCHE DATEN**
- Max. Geräuschpegel: **65 dB(A)**
  - Gerätemaß (Breite x Tiefe): **90 x 49 cm**
  - Höhe: **166 mm**
  - Mindesthöhe Kamin: **330 mm**
  - Maximale Höhe Kamin: **630 mm**
  - Jährlicher Energieverbrauch: **38,2 kWh**
  - Alufilter (3x): **530104**
  - Artikel-Nr.: **738871**

- Aktivkohlefilter (3x): 315275\*



- Material Gehäuse/Kamin: Edelstahl
  - Farbe: Edelstahl
- LEISTUNG**
- 3 Leistungsstufen
  - Max. Luftleistung im Abluftbetrieb: **450 m<sup>3</sup>/h**
  - Max. Luftleistung im Umluftbetrieb: **305 m<sup>3</sup>/h**
  - Durchmesser des Abluftrohrs: **15 cm**
- STEUERUNG**
- Mechanische Steuerung
  - Drucktasten
- EIGENSCHAFTEN**
- Ab- oder Umluftbetrieb möglich
  - Beleuchtungsart: LED
  - On/Off Licht
  - Anzahl der Beleuchtung: 1
  - Gesamtleistung der Beleuchtung: 2 W

- AUSSTATTUNG**
- Filtermaterial: waschbarer Metall-Fettfilter
  - Anzahl der Motoren: 1
  - Kondensatormotor
  - Durchmesser Abluftstutzen: 150 mm
- TECHNISCHE DATEN**
- Max. Geräuschpegel: **65 dB(A)**
  - Gerätemaß (Breite x Tiefe): **60 x 45 cm**
  - Höhe: **166 mm**
  - Mindesthöhe Kamin: **330 mm**
  - Maximale Höhe Kamin: **630 mm**
  - Jährlicher Energieverbrauch: **38,2 kWh**
  - Alufilter (2x): **530104**
  - Artikel-Nr.: **738849**

- Aktivkohlefilter (2x): 315275\*

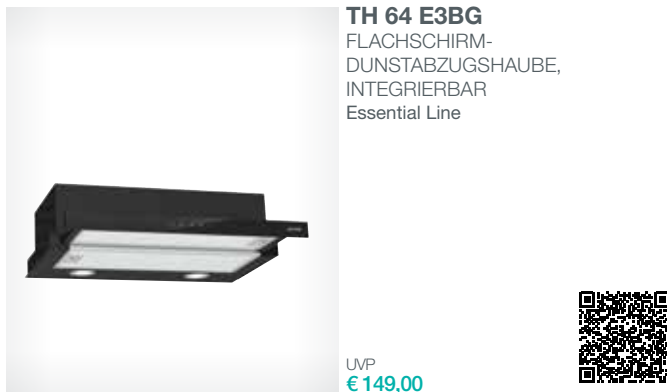

- Material Gehäuse/Kamin: gefärbter Stahl / Glas
  - Farbe Gehäuse/Kamin: schwarz
- LEISTUNG**
- 3 Leistungsstufen
  - Max. Luftleistung im Abluftbetrieb: **350 m<sup>3</sup>/h**
  - Max. Luftleistung im Umluftbetrieb: **180 m<sup>3</sup>/h**
  - Durchmesser des Abluftrohrs: **15 cm**
- STEUERUNG**
- Elektronische Steuerung
  - TouchControl
- EIGENSCHAFTEN**
- Ab- oder Umluftbetrieb möglich
  - LED Beleuchtung
  - On/Off Licht
  - Anzahl der Beleuchtung: 2
  - Gesamtleistung der Beleuchtung: 3 W

- AUSSTATTUNG**
- Filtermaterial: waschbares Aluminium
  - Anzahl der Motoren: 1
  - Motortyp: Kondensatormotor
- TECHNISCHE DATEN**
- Max. Geräuschpegel: **67 dB(A)**
  - Gerätemaß (Breite x Tiefe): **60 x 30,6 cm**
  - Höhe: **170 mm**
  - Jährlicher Energieverbrauch: **49 kWh**
  - Artikel-Nr.: **735443**

- Aktivkohlefilter: H10883187

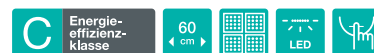

- Material Gehäuse/Kamin: Edelstahl
  - Farbe Gehäuse/Kamin: Edelstahl
- LEISTUNG**
- 3 Leistungsstufen
  - Max. Luftleistung im Abluftbetrieb: **350 m<sup>3</sup>/h**
  - Max. Luftleistung im Umluftbetrieb: **180 m<sup>3</sup>/h**
  - Durchmesser des Abluftrohrs: **15 cm**
- STEUERUNG**
- Mechanische Steuerung
  - Schieberegler
- EIGENSCHAFTEN**
- Beleuchtungsart: LED
  - On/Off Licht
  - Anzahl der Beleuchtung: 1
  - Gesamtleistung der Beleuchtung: 2,1 W

- AUSSTATTUNG**
- Filtermaterial: waschbares Aluminium
  - Anzahl der Motoren: 1
  - Motortyp: Kondensatormotor
- TECHNISCHE DATEN**
- Max. Geräuschpegel: **67 dB(A)**
  - Gerätemaß (Breite x Tiefe): **60 x 30,6 cm**
  - Höhe: **170 mm**
  - Jährlicher Energieverbrauch: **48,4 kWh**
  - Artikel-Nr.: **735407**

- Aktivkohlefilter: H10883187



**BHP 613 E7X**  
FLACHSCHIRM-  
DUNSTABZUGSHAUBE,  
INTEGRIERBAR  
Essential Line

UVP  
€ 179,00



- Material Gehäuse/Kamin: Edelstahl
- Farbe: Edelstahl

#### LEISTUNG

- 3 Leistungsstufen
- Max. Luftleistung im Abluftbetrieb: **433 m³/h**
- Max. Luftleistung im Umluftbetrieb: **370 m³/h**
- Durchmesser des Abluftrohrs: **15 cm**

#### STEUERUNG

- Mechanische Steuerung
- Schieberegler

#### EIGENSCHAFTEN

- Ab- oder Umluftbetrieb möglich
- Anti-Fingerprint Beschichtung
- Beleuchtungsart: LED
- On/Off Licht
- Anzahl der Beleuchtung: 2
- Gesamtleistung der Beleuchtung: 6 W

#### AUSSTATTUNG

- Filtermaterial: waschbares Aluminium
- Anzahl der Motoren: 1
- Kondensatormotor
- Durchmesser Abluftstutzen: 150 mm

#### TECHNISCHE DATEN

- Max. Geräuschpegel: **71 dB(A)**
- Gerätemaß (Breite x Tiefe): **60 x 30,5 cm**
- Höhe: **420 mm**
- Mindesthöhe Elektro-Kochfeld: **500 mm**
- Mindesthöhe Gas-Kochfeld: **650 mm**
- Alufilter (2x): **530367**
- Artikel-Nr.: **514414**

- Aktivkohlefilter (1x): 530408



**BHI 611 ES**  
LÜFTERBAUSTEIN  
Essential Line

UVP  
€ 139,00



- Montage in Oberschrank möglich
- Material Gehäuse/Kamin: Edelstahl lackiert
- Farbe: Grau

#### LEISTUNG

- 3 Leistungsstufen
- Max. Luftleistung im Abluftbetrieb: **370 m³/h**
- Max. Luftleistung im Umluftbetrieb: **140 m³/h**
- Durchmesser des Abluftrohrs: **12 cm**

#### STEUERUNG

- Mechanische Steuerung
- Schieberegler

#### EIGENSCHAFTEN

- Ab- oder Umluftbetrieb möglich
- Beleuchtungsart: LED
- On/Off Licht
- Anzahl der Beleuchtung: 2
- Gesamtleistung der Beleuchtung: 6 W

- Filtermaterial: Metall-Fettfilter
- Fettfilter waschbar
- Anzahl der Motoren: 1

#### TECHNISCHE DATEN

- Max. Geräuschpegel: **67 dB(A)**
- Gerätemaß (Breite x Tiefe): **53,4 x 30 cm**
- Höhe: **208 mm**
- Artikel-Nr.: **733140**

- Aktivkohlefilter (1x): 416912



**WHU 629 EX/M**  
UNTERBAUHAUBE  
Essential Line

UVP  
€ 119,00



- Material Gehäuse/Kamin: Edelstahl
- Farbe: Edelstahl

#### LEISTUNG

- 3 Leistungsstufen
- Max. Luftleistung im Abluftbetrieb: **249 m³/h**
- Max. Luftleistung im Umluftbetrieb: **115 m³/h**
- Durchmesser des Abluftrohrs: **12 cm**

#### STEUERUNG

- Mechanische Steuerung
- Drucktasten

#### EIGENSCHAFTEN

- Ab- oder Umluftbetrieb möglich
- Beleuchtungsart: LED
- On/Off Licht
- Anzahl der Beleuchtung: 1
- Gesamtleistung der Beleuchtung: 4 W

#### AUSSTATTUNG

- Filtermaterial: Metall-Fettfilter
- Fettfilter waschbar
- Anzahl der Motoren: 1

#### TECHNISCHE DATEN

- Max. Geräuschpegel: **67 dB(A)**
- Gerätemaß (Breite x Tiefe): **59,6 x 46,8 cm**
- Höhe: **125 mm**
- Artikel-Nr.: **733077**

- Aktivkohlefilter (2x): 784407



**WHU 629 ES/S**  
UNTERBAUHAUBE  
Essential Line

UVP  
€ 79,00



- Material Gehäuse/Kamin: Edelstahl lackiert
- Farbe: Silber

#### LEISTUNG

- 3 Leistungsstufen
- Max. Luftleistung im Abluftbetrieb: **200 m³/h**
- Max. Luftleistung im Umluftbetrieb: **115 m³/h**
- Durchmesser des Abluftrohrs: **12 cm**

#### STEUERUNG

- Mechanische Steuerung
- Drucktasten

#### EIGENSCHAFTEN

- Ab- oder Umluftbetrieb möglich
- Beleuchtungsart: LED
- On/Off Licht
- Anzahl der Beleuchtung: 1
- Gesamtleistung der Beleuchtung: 4 W

- Filtermaterial: Acryl-Fettfilter
- Fettfilter waschbar
- Anzahl der Motoren: 1
- Durchmesser Abluftstutzen: 125 mm

#### TECHNISCHE DATEN

- Max. Geräuschpegel: **64 dB(A)**
- Gerätemaß (Breite x Tiefe): **59,6 x 46,8 cm**
- Höhe: **125 mm**
- Artikel-Nr.: **733041**

- Aktivkohlefilter (1x): 784407





**WHU 629 EW/S**  
UNTERBAUHAUBE  
Essential Line

UVP  
€ 79,00



- Material Gehäuse/Kamin: Edelstahl lackiert
- Farbe: Weiß

#### LEISTUNG

- 3 Leistungsstufen
- Max. Luftleistung im Abluftbetrieb: **200 m³/h**
- Max. Luftleistung im Umluftbetrieb: **115 m³/h**
- Durchmesser des Abluftrohrs: **12 cm**

#### STEUERUNG

- Mechanische Steuerung
- Drucktasten

#### EIGENSCHAFTEN

- Ab- oder Umluftbetrieb möglich
- Beleuchtungsart: LED
- On/Off Licht
- Anzahl der Beleuchtung: 1
- Gesamtleistung der Beleuchtung: 4 W

#### AUSSTATTUNG

- Filtermaterial: Acryl-Fettfilter
- Fettfilter waschbar
- Anzahl der Motoren: 1
- Durchmesser Abluftstutzen: 125 mm

#### TECHNISCHE DATEN

- Max. Geräuschpegel: **64 dB(A)**
- Gerätemaß (Breite x Tiefe): **59,6 x 46,8 cm**
- Höhe: **125 mm**
- Artikel-Nr.: **733030**

- Aktivkohlefilter (1x): 784407

### Geräteinformation für Dunstabzugshauben

Technische Daten		WHI 649 EXBG	WHT 923 E5X	WHT 623 E5X	WHC 923 E14X	WHC 623 E14X	TH 64 E3BG
Energieeffizienzklasse <sup>1,2)</sup>		B	B	B	C	C	C
Energieverbrauch (kWh/Jahr) <sup>2)</sup>		59,2	68,9	69,3	59,9	59,9	48,4
Fluiddynamische Effizienzklasse <sup>1,2)</sup>		C	C	C	E	E	E
Beleuchtungseffizienzklasse <sup>1,2)</sup>		A	A	A	A	A	A
Klasse für den Fettabscheidungsgrad <sup>1,2)</sup>		C	B	B	A	A	A
Luftstrom bei min. / max. Geschwindigkeit	m³/h	367/608	240/560	248/550	258/412	250/408	150/350
min. / max. Schalleistungspegel (dB(A) re 1 pW) <sup>2)</sup>	dB	53/63	52/67	52/68	49/65	49/65	50/67
Max. Abluftleistung nach DIN/EN 61591	m³/h	608	560	550	412	408	350
Max. Umluftleistung nach DIN/EN 61591	m³/h	374	420	413	300	300	180
Aktivkohlefilter		735631	698059	698059	315275	315275	H10883187

Technische Daten		TH 60 E3X	BHP 613 E7X	BHI 611 ES	WHU 629 EX/M	WHU 629 ES/S / EW/S
Energieeffizienzklasse <sup>1,2)</sup>		C	C	D	C	B
Energieverbrauch (kWh/Jahr) <sup>2)</sup>		48,4	55,3	70,7	38,5	29,1
Fluiddynamische Effizienzklasse <sup>1,2)</sup>		E	C	E	E	E
Beleuchtungseffizienzklasse <sup>1,2)</sup>		A	A	C	B	B
Klasse für den Fettabscheidungsgrad <sup>1,2)</sup>		A	A	D	D	C
Luftstrom bei min. / max. Geschwindigkeit	m³/h	150/350	220/433	290/370	126/249	108/200
min. / max. Schalleistungspegel (dB(A) re 1 pW) <sup>2)</sup>	dB	50/67	45/71	62/67	60/67	46/64
Max. Abluftleistung nach DIN/EN 61591	m³/h	350	433	370	249	200
Max. Umluftleistung nach DIN/EN 61591	m³/h	180	370	140	115	115
Aktivkohlefilter		H10883187	530408	416912	784407	784407

#### Erläuterungen:

<sup>1)</sup> A = höchste Effizienz bis G = geringste Effizienz

<sup>2)</sup> Werte ermittelt gemäß VERORDNUNG (EU) Nr. 65/2014



# ‘WIE FRISCH AUS DEM GARTEN’ MOMENTE

Die perfekte Kombination aus Temperatur, automatisierter Feuchtigkeitskontrolle und speziellem Licht ermöglicht den Früchten und dem Gemüse, die Reifung zu halten.

**Obst und Gemüse wie frisch geerntet.**





# EXTRA FRISCHE, EXTRA VITAMINE

**NatureFresh** EINBAU-KÜHL UND GEFRIERGERÄTE

Wenn es darum geht, Lebensmittel herzustellen, die frisch, ausdrucksvoll im Geschmack und reich an Nährstoffen sind, weiß die Natur am besten Bescheid. Sie bietet genau die richtige Kombination aus Sonne, frischer Luft und Feuchtigkeit für optimales Wachstum und maximalen Geschmack. Deshalb ahmen die NatureFresh Einbau-Kühl- und Gefriergeräte von Gorenje die Bedingungen der Natur nach, indem sie den Prozess der Photosynthese aufrechterhalten, den Feuchtigkeitsgehalt regulieren und frische Luft bereitstellen. Darüber hinaus rangieren die Gorenje NatureFresh-Einbau-Kühl-Gefrierkombinationen in den besten Energieeffizienzklassen A++ und A+. Sie beeindruckt mit einer leistungsstarken Ausstattung, passen perfekt zu jedem Lebensstil und erleichtern Ihren Alltag.

*Perfekte Bedingungen für ein gesundes Leben.*

# GUTES ESSEN VERDIENT GUTE LAGERUNG

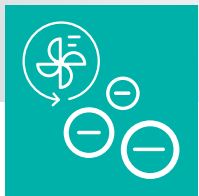

## IonAir und DynamCooling

Speziell mit Negativ-Ionen angereicherte Luft erhält den Geschmack und beseitigt unangenehme Gerüche. Das hochentwickelte Luft-Zirkulations-System führt im gesamten Kühlschrankinnenraum zu einem Temperatenausgleich und zur gleichmäßigen Verteilung der ionisierten Luft, weshalb auf jeder beliebigen Ablage Lebensmittel jeglicher Art gelagert werden können.

LANG  
ANHALTENDE  
FRISCHE



## Geringer Energieverbrauch

### Energiesparen auf höchstem Niveau

Gorenje Kühl-Gefrier-Kombinationen sind äußerst energieeffizient. Mit dem Einsatz von hochwertigen Materialien in Kombination mit modernster Anwendertechnologie sind Gorenje Kühlgeräte auf einen äußerst sparsamen Energieverbrauch ausgerichtet.

# GEMÜSE UND FRÜCHTE WIE FRISCH GEERNTET



## CrispZone mit Feuchteregler

**AUTOMATISCH  
ANGEPASSTE  
FEUCHTIGKEIT**

Das geräumige CrispZone XL-Schubfach zählt zu den größten Obst- und Gemüseschubfächern am Markt. Dort bleiben Obst und Gemüse nicht nur frisch, sondern Sie können sogar die Luftfeuchtigkeit regulieren. Mit Hilfe eines Feuchtereglers können Sie die Luftfeuchtigkeit ganz einfach einstellen. Die Lebensmittel bleiben viel länger frisch und knackig und behalten ihre Vitamine bei.



## FreshZone\*

### Wie frisch aus der Natur

Das Schubfach mit der niedrigsten Temperatur im Kühlschrank ist ideal für die Lagerung von Fleisch, Fisch, Obst und Gemüse. Darin gelagerte Lebensmittel bewahren viel länger Frische, Aroma, Farbe und Geschmack. Je nach Temperatureinstellung liegt die Temperatur um ca. 2°C niedriger als im restlichen Teil des Kühlschranks.



**ERKENNT  
IHRE  
GEWOHN-  
HEITEN**

**BLEIBT FRISCH,  
EGAL WIE OFT  
SIE DIE TÜR  
ÖFFNEN**



### AdaptTech\*

Das sensorgesteuerte AdaptTech-Kühlsystem mit Memory-Funktion sorgt für ein optimales Klima im Kühlschrankinnenraum. Ein elektronisches Programm registriert, wie oft die Kühlschranktür geöffnet wird. Die Speicherung der Daten erfolgt kontinuierlich und das AdaptTech-Kühlsystem passt die Temperaturverteilung und die Kompressortätigkeit entsprechend an. Wenn das System erkennt, dass der Kühlschrank beispielsweise zwischen 18h und 19h häufig geöffnet und geschlossen wird, erhöht es während dieser Zeit automatisch die Kühlleistung. Auf diese Weise bleibt die Temperatur im Kühlschrank stets konstant und die Lebensmittel bleiben gleichmäßig kühl und frisch.



### SuperCool

#### Schnellabkühlung nach dem Großeinkauf

Wenn der Kühlschrank nach einem Großeinkauf befüllt wird, sorgt die SuperCool-Funktion für eine Reduktion der Temperatur um 3°C niedriger als üblich, läuft nach der Aktivierung für 6 Stunden und schaltet sich dann automatisch ab.





**PERFEKTE  
ÜBERSICHT**



**MixBox**

## Ordnung im Kühlschrank

In dieses flache Schubfach gehören alle kleineren Abpackungen wie Brotaufstriche, Butter, Fischdosen und Snacks. So bleibt Ihr Kühlschrank aufgeräumt und Sie haben die Übersicht und vergessen keine Lebensmittel, die das Haltbarkeitsdatum überschritten haben. Durch die gleitende Lagerung haben Sie problemlos Zugriff zu seinem Inhalt.



**MultiBox 3-in-1\***

## Vielseitige Nutzung

Diese praktische Aufbewahrungsbox lässt sich vielseitig nutzen. Ein luftdichter Verschluss stellt sicher, dass mögliche Gerüche der darin gelagerten Lebensmittel nicht nach außen dringen. Die geschirrspülereignete MultiBox kann auch als Eierbehälter oder Eiskwürfelbehälter genutzt werden.



**MultiAdjust-Ablagen**

## Schaffen Ordnung bei der Unterbringung von Lebensmitteln

Die stabilen Glasabstellflächen können ganz einfach in den Kühlschrank eingeschoben oder entnommen werden. So können Sie Ihren Kühlschrankinnenraum ganz nach Ihren Wünschen individuell gestalten, so dass er Ihren Bedürfnissen entspricht. Die Ablagen aus Sicherheitsglas sind und tragen bis zu 22 kg Lebensmittel.





### LedLight

## Schön und effizient

Die LED-Innenbeleuchtung bietet ausgezeichnete und höchst effiziente Lichtverhältnisse. Ihre Lebensdauer ist 30x länger als herkömmliche Leuchtmittel und verbraucht nur ein Zehntel an Energie.



### HiddenSpace

## Extra Lagerfläche außer Sichtweite

Das versteckte Schubfach befindet sich unterhalb des CrispZone-Schubfachs. Darin können Dosen oder andere Dinge gelagert werden.



### Vertieftes Türfach

## Sicheres Verstauen von Flaschen

Das vertiefte Türfach hat genau die richtige Größe, um auch große Flaschen mit bis zu 2,5 l Inhalt aufnehmen zu können. Eine besondere Sicherheitsvorrichtung sorgt dafür, dass die Flaschen beim Öffnen und Schließen der Tür sicher gehalten werden.

# OPTIMALE DOPPELTE LUFTZIRKULATION



## NoFrost DualAdvance

Intensive Zirkulation kühler Luft im Gefrierraum reduziert den Feuchtigkeitsgehalt der Luft und verhindert die Eisbildung auf dem Gefriergut und an den Innenflächen im Gefrierraum. Im Kühlteil erzeugt sie optimale Bedingungen für die gelagerten Lebensmittel. Der Gefrierteil passt sich automatisch den Gegebenheiten und den Einstellungen im Kühlteil an.

NO FROST  
NO PROBLEMS

## NoFrost Vorteile

- › Kein zeitaufwändiges Abtauen mehr.
- › Hochwertige Tiefkühlkostlagerung – alle Nährstoffe bleiben erhalten.
- › Kein Zusammenkleben von Gefriergut.
- › Bessere Übersicht der Inhalte.
- › Mehr Platz für die Lebensmittel.
- › Kein Geruchsaustausch zwischen Gefrierschrank und Kühlfach.





### FastFreeze

## Schnelles Einfrieren

Vor allem nach einem Großeinkauf leistet diese Funktion gute Dienste, da sie für das Einfrieren größerer Mengen besonders gut geeignet ist. Nach der Aktivierung bleibt sie für 48 Stunden aktiv und hält die Temperatur bei  $-24^{\circ}\text{C}$ .



### Flaches Scharnier

## Einfaches Öffnen und Schließen der Tür

Das äußerst belastbare Scharnier sorgt dafür, dass schwerere Gegenstände in den Fächern der Innentür untergebracht werden können und die Tür bis zu einem Winkel von  $115^{\circ}$  geöffnet werden kann. So erhält man einen optimalen Überblick über den Innenraum, und das Befüllen des Kühlschranks und das Entnehmen von Lebensmitteln fällt wesentlich leichter, da die Tür nicht zufällt.



### XXL SpaceBox

## Für die größten Lebensmittel im Gefrierschrank.

Das geräumigste Schubfach der Kühl-Gefrier-Kombination befindet sich im Gefriereteil. Dort können Sie auch große Lebensmittel ganz leicht unterbringen. Einfach perfekt für die Weihnachtsgans, größere Fleischportionen, Pizza oder ganze Kuchen. Und wenn Sie noch mehr Platz benötigen, nehmen Sie das Schubfach einfach heraus.



### Side by side Aufteilung

## Das perfekte Paar für Ihre Küche

Die Aufteilung der Side-by-Sides ermöglicht Ihnen ein Maximum an Platz für Ihre Lebensmittel. Die Kombination von verschiedenen Geräten (Kühlschrank, Gefrierschrank und sogar Weinkühler) ermöglicht Ihnen individuelle Lagerung angepasst auf Ihre Bedürfnisse.

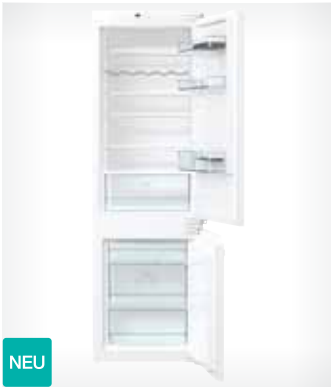

**NRKI 2181 E1**  
INTEGRIERBARE KÜHL-GEFRIER-  
KOMBINATION  
**FESTTÜRTECHNIK**  
NoFrost DualAdvance  
Essential Line

NEU

UVP  
€ 749,00

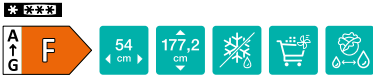

- Farbe: Weiß
- Türanschlag: Türanschlag wechselbar
- Türmaterial: Edelstahl
- Klimaklasse: **SN, N, ST, T**

**EFFIZIENZ**

- 1 Kompressor
- Gesamtvolumen: **248 L**
- Nettofassungsvermögen Kühlteil: **180 L**
- Nettofassungsvermögen Gefrierteil: **68 L**
- Gefriervermögen in 24 Stunden: **4 kg**
- Lagerzeit bei Störung: **8 h**

**STEUERUNG**

- Elektronische Steuerung
- LED Display

**EIGENSCHAFTEN**

- NoFrost DualAdvance
- SuperCool: schnelle Kühlung
- EcoMode-Sparprogramm
- Blinkende Beleuchtung für offene Tür
- Digitale Temperaturanzeige für das Kühlteil

**AUSSTATTUNG KÜHLTEIL**

- LED Innenbeleuchtung
- 5 Glasabstellflächen
- MultiAdjust-Ablagen
- Flaschengitter
- 2 Innentür-Ablagen
- Flaschenablage
- CrispZone-Gemüsefach mit Feuchtreger
- 1 Eierbehälter (7x)

**AUSSTATTUNG GEFRIERTEIL**

- XL Behälter-Schublade
- 3 herausziehbare Gefrierschubladen
- 2 Glasabstellflächen

**TECHNISCHE DATEN**

- Energieverbrauch pro Jahr: **281 kWh**
- Geräuschpegel dB (A) re 1 pW: **39 dB(A)**
- Luftschallemissionsklasse: **C**
- Gerätemaß (HxBxT): **177,2 x 54 x 54,5 cm**
- Einbaumaß (HxBxT): **177,5-178 x 56-57 x 56 cm**
- Artikel-Nr.: **732568**



**NRKI 4182 E1**  
INTEGRIERBARE KÜHL-GEFRIER-  
KOMBINATION  
**SCHLEPPTÜRTECHNIK**  
NoFrost DualAdvance  
Essential Line

UVP  
€ 849,00



- Farbe: Weiß
- Türanschlag: Türanschlag wechselbar
- Türmaterial: Edelstahl
- Klimaklasse: **SN, N, ST**

**EFFIZIENZ**

- 1 Kompressor
- Gesamtvolumen: **260 L**
- Nettofassungsvermögen Kühlteil: **189 L**
- Nettofassungsvermögen Gefrierteil: **71 L**
- Gefriervermögen in 24 Stunden: **3,3 kg**
- Lagerzeit bei Störung: **13 h**

**STEUERUNG**

- Elektronische Steuerung

**EIGENSCHAFTEN**

- FrostLess
- FastFreeze: schnelles Einfrieren
- EcoMode-Sparprogramm

**AUSSTATTUNG KÜHLTEIL**

- LED Innenbeleuchtung
- 5 Glasabstellflächen
- MultiAdjust-Ablagen
- Flaschengitter
- 2 Innentür-Ablagen
- Flaschenablage
- CrispZone-Gemüsefach mit Feuchtreger
- HiddenSpace
- 1 Eierbehälter (7x)

**AUSSTATTUNG GEFRIERTEIL**

- XL Behälter-Schublade
- 3 herausziehbare Gefrierschubladen
- 2 Glasabstellflächen

**TECHNISCHE DATEN**

- Energieverbrauch pro Jahr: **272 kWh**
- Geräuschpegel dB (A) re 1 pW: **38 dB(A)**
- Luftschallemissionsklasse: **C**
- Gerätemaß (HxBxT): **177,2 x 54 x 54,5 cm**
- Einbaumaß (HxBxT): **177,5-178 x 56-57 x 56 cm**
- Artikel-Nr.: **732548**



**RKI 2181 E1**  
INTEGRIERBARE KÜHL-GEFRIER-  
KOMBINATION  
**FESTTÜRTECHNIK**  
Essential Line

NEU

UVP  
€ 649,00

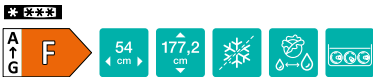

- Farbe: Weiß
- Türanschlag: Türanschlag wechselbar
- Türmaterial: Edelstahl
- Klimaklasse: **SN, N, ST**

**EFFIZIENZ**

- 1 Kompressor
- Gesamtvolumen: **260 L**
- Nettofassungsvermögen Kühlteil: **189 L**
- Nettofassungsvermögen Gefrierteil: **71 L**
- Gefriervermögen in 24 Stunden: **3,3 kg**
- Lagerzeit bei Störung: **13 h**

**STEUERUNG**

- Elektronische Steuerung

**EIGENSCHAFTEN**

- FrostLess
- FastFreeze: schnelles Einfrieren
- EcoMode-Sparprogramm

**AUSSTATTUNG KÜHLTEIL**

- LED Innenbeleuchtung
- 5 Glasabstellflächen
- MultiAdjust-Ablagen
- Flaschengitter
- 2 Innentür-Ablagen
- Flaschenablage
- CrispZone-Gemüsefach mit Feuchtreger
- HiddenSpace
- 1 Eierbehälter (7x)

**AUSSTATTUNG GEFRIERTEIL**

- XL Behälter-Schublade
- 3 herausziehbare Gefrierschubladen
- 2 Glasabstellflächen

**TECHNISCHE DATEN/MASSE**

- Energieverbrauch pro Jahr: **272 kWh**
- Geräuschpegel dB (A) re 1 pW: **38 dB(A)**
- Luftschallemissionsklasse: **C**
- Gerätemaß (HxBxT): **177,2 x 54 x 54,5 cm**
- Einbaumaß (HxBxT): **177,5-178 x 56-57 x 56 cm**
- Artikel-Nr.: **732561**



**RKI 4182 E1**  
INTEGRIERBARE KÜHL-GEFRIER-  
KOMBINATION  
**SCHLEPPTÜRTECHNIK**  
FrostLess  
Essential Line

UVP  
€ 749,00



- Farbe: Weiß
- Türanschlag: Türanschlag wechselbar
- Türmaterial: Edelstahl
- Klimaklasse: **SN, N, ST**

**EFFIZIENZ**

- 1 Kompressor
- Gesamtvolumen: **260 L**
- Nettofassungsvermögen Kühlteil: **189 L**
- Nettofassungsvermögen Gefrierteil: **71 L**
- Gefriervermögen in 24 Stunden: **3,3 kg**
- Lagerzeit bei Störung: **13 h**

**STEUERUNG**

- Elektronische Steuerung

**EIGENSCHAFTEN**

- FrostLess
- FastFreeze: schnelles Einfrieren
- EcoMode-Sparprogramm

**AUSSTATTUNG KÜHLTEIL**

- LED Innenbeleuchtung
- 5 Glasabstellflächen
- MultiAdjust-Ablagen
- Flaschengitter
- 2 Innentür-Ablagen
- Flaschenablage
- CrispZone-Gemüsefach mit Feuchtreger
- HiddenSpace
- 1 Eierbehälter (7x)

**AUSSTATTUNG GEFRIERTEIL**

- XL Behälter-Schublade
- 3 herausziehbare Gefrierschubladen
- 2 Glasabstellflächen

**TECHNISCHE DATEN**

- Energieverbrauch pro Jahr: **272 kWh**
- Geräuschpegel dB (A) re 1 pW: **38 dB(A)**
- Luftschallemissionsklasse: **C**
- Gerätemaß (HxBxT): **177,2 x 54 x 54,5 cm**
- Einbaumaß (HxBxT): **177,5-178 x 56-57 x 56 cm**
- Artikel-Nr.: **732548**



**RKI 4151 P1**  
INTEGRIERBARE-KÜHL-GEFRIER-  
KOMBINATION  
**SCHLEPPTÜRTECHNIK**  
Primary Line

UVP  
**€ 569,00**



- Farbe: Weiß
- Türanschlag: Türanschlag wechselbar
- Türmaterial: Edelstahl
- Klimaklasse: **N, ST**

**EFFIZIENZ**

- 1 Kompressor
- Gesamtvolumen: **212 L**
- Nettofassungsvermögen Kühlteil: **162 L**
- Nettofassungsvermögen Gefrierteil: **50 L**
- Gefriervermögen in 24 Stunden: **2,05 kg**
- Lagerzeit bei Störung: **11 h**

**STEUERUNG**

- Mechanische Steuerung

**AUSSTATTUNG KÜHLTEIL**

- LED Innenbeleuchtung
- 4 Glasabstellflächen
- 2 Gemüseschubfächer
- 3 Innentür-Ablagen
- 1 Flaschenablage ohne Flaschenhalter
- 1 Eierbehälter

**AUSSTATTUNG GEFRIERTEIL**

- 2 herausziehbare Gefrierschubladen
- 1 klassischer Eiswürfelbehälter

**TECHNISCHE DATEN**

- Energieverbrauch pro Jahr: **242 kWh**
- Geräuschpegel dB (A) re 1 pW: **39 dB(A)**
- Luftschallemissionsklasse: **C**
- Gerätemaß (HxBxT): **144 x 54 x 54 cm**
- Einbaumaß (HxBxT): **144,3-145 x 56 x 55 cm**
- Artikel-Nr.: **733141**



**RFI 4152 P1**  
INTEGRIERBARE KÜHL-GEFRIER-  
KOMBINATION  
**SCHLEPPTÜRTECHNIK**  
Primary Line

UVP  
**€ 499,00**

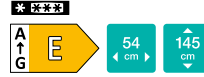

- Farbe: Weiß
- Türanschlag: Türanschlag wechselbar
- Türmaterial: Edelstahl
- Klimaklasse: **N, ST**

**EFFIZIENZ**

- 1 Kompressor
- Gesamtvolumen: **205 L**
- Nettofassungsvermögen Kühlteil: **169 L**
- Nettofassungsvermögen Gefrierteil: **36 L**
- Gefriervermögen in 24 Stunden: **2,4 kg**
- Lagerzeit bei Störung: **18 h**

**STEUERUNG**

- Mechanische Steuerung

**AUSSTATTUNG KÜHLTEIL**

- LED Innenbeleuchtung
- 4 Glasabstellflächen
- 1 Gemüseschubfach
- 1 Flaschenablage ohne Flaschenhalter
- 1 Eierbehälter (6x)

**AUSSTATTUNG GEFRIERTEIL**

- 1 klassischer Eiswürfelbehälter

**TECHNISCHE DATEN**

- Energieverbrauch pro Jahr: **175 kWh**
- Geräuschpegel dB (A) re 1 pW: **39 dB(A)**
- Luftschallemissionsklasse: **C**
- Gerätemaß (HxBxT): **145 x 54 x 54 cm**
- Einbaumaß (HxBxT): **144,5-145 x 56-57 x 55 cm**
- Artikel-Nr.: **733108**



**RFI 4121 P1**  
INTEGRIERBARE-KÜHL-GEFRIER-  
KOMBINATION  
**SCHLEPPTÜRTECHNIK**  
Primary Line

UVP  
**€ 469,00**



- Farbe: Weiß
- Türanschlag: Türanschlag wechselbar
- Klimaklasse: **N, ST**

**EFFIZIENZ**

- 1 Kompressor
- Gesamtvolumen: **170 L**
- Nettofassungsvermögen Kühlteil: **135 L**
- Nettofassungsvermögen Gefrierteil: **35 L**
- Gefriervermögen in 24 Stunden: **2,05 kg**
- Lagerzeit bei Störung: **11 h**

**STEUERUNG**

- Mechanische Steuerung

**AUSSTATTUNG KÜHLTEIL**

- LED Innenbeleuchtung
- 4 Glasabstellflächen
- Ablagen in der Innentür: 2 Türfächer
- 1 Gemüseschubfach
- 1 Flaschenablage ohne Flaschenhalter
- 1 Eierbehälter

**AUSSTATTUNG GEFRIERTEIL**

- 1 klassischer Eiswürfelbehälter

**TECHNISCHE DATEN**

- Energieverbrauch pro Jahr: **219 kWh**
- Geräuschpegel dB (A) re 1 pW: **39 dB(A)**
- Luftschallemissionsklasse: **C**
- Gerätemaß (HxBxT): **122,1 x 54 x 54 cm**
- Einbaumaß (HxBxT): **122,3-123 x 56 x 55 cm**
- Artikel-Nr.: **733110**



**RBI 4182 E1**  
INTEGRIERBARER KÜHLSCHRANK  
MIT GEFRIERFACH  
**SCHLEPPTÜRTECHNIK**  
Essential Line

UVP  
**€ 849,00**

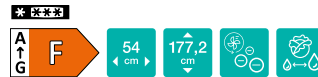

- Farbe: Weiß
- Türanschlag: Türanschlag wechselbar
- Türmaterial: Edelstahl
- Klimaklasse: **N, ST**

**EFFIZIENZ**

- 1 Kompressor
- Gesamtvolumen: **280 L**
- Nettofassungsvermögen Kühlteil: **251 L**
- Nettofassungsvermögen Gefrierteil: **29 L**
- Gefriervermögen in 24 Stunden: **2 kg**
- Lagerzeit bei Störung: **11 h**

**STEUERUNG**

- Elektronische Steuerung

**EIGENSCHAFTEN**

- IonAir und DynamiCooling
- FastFreeze: schnelles Einfrieren
- EcoMode-Sparprogramm

**AUSSTATTUNG KÜHLTEIL**

- LED Streifen an Seite
- 5 Glasabstellflächen
- MultiAdjust-Ablagen
- Flaschengitter
- 4 Innentür-Ablagen
- 2 Fächer mit Flaschenhalter
- CrispZone-Gemüsefach mit Feuchtheregler
- CrispZone-Gemüsefach
- 1 Eierbehälter (7x)

**AUSSTATTUNG GEFRIERTEIL**

- 1 Gefrierfach mit Klappe
- 1 Glasabstellfläche

**TECHNISCHE DATEN**

- Energieverbrauch pro Jahr: **215 kWh**
- Geräuschpegel dB (A) re 1 pW: **38 dB(A)**
- Luftschallemissionsklasse: **C**
- Gerätemaß (HxBxT): **177,2 x 54 x 54,5 cm**
- Einbaumaß (HxBxT): **177,5-178 x 56-57 x 56 cm**
- Artikel-Nr.: **732556**



**RBI 2122 E1**  
 INTEGRIERBARER KÜHLSCHRANK  
 MIT GEFRIERFACH  
**FESTTÜRTECHNIK**  
 Essential Line

UVP  
**€ 699,00**

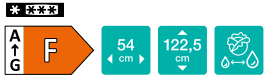

- Farbe: Weiß
- Türanschlag: Türanschlag wechselbar
- Türmaterial: Edelstahl
- Klimaklasse: **SN, N, ST**

**EFFIZIENZ**

- 1 Kompressor
- Gesamtvolumen: **180 L**
- Nettofassungsvermögen Kühlteil: **165 L**
- Nettofassungsvermögen Gefrierteil: **15 L**
- Gefriervermögen in 24 Stunden: **2 kg**
- Lagerzeit bei Störung: **6 h**

**STEUERUNG**

- Mechanische Steuerung

**EIGENSCHAFTEN**

- EcoMode-Sparprogramm

**AUSSTATTUNG KÜHLTEIL**

- LED Streifen an Seite
- 4 Glasabstellflächen
- MultiAdjust-Ablagen
- 2 Innentür-Ablagen
- Flaschenablage
- CrispZone-Gemüsefach mit Feuchteregler

**AUSSTATTUNG GEFRIERTEIL**

- 1 Gefrierfach mit Klappe
- 1 klassischer Eiswürfelbehälter

**TECHNISCHE DATEN**

- Energieverbrauch pro Jahr: **183 kWh**
- Geräuschpegel dB (A) re 1 pW: **39 dB(A)**
- Luftschallemissionsklasse: **C**
- Gerätemaß (HxBxT): **122,5 x 54 x 54,5 cm**
- Einbaumaß (HxBxT): **122,8-123,3 x 56-57 x 56 cm**
- Artikel-Nr.: **732404**



**RBI 4122 E1**  
 INTEGRIERBARER KÜHLSCHRANK  
 MIT GEFRIERFACH  
**SCHLEPPTÜRTECHNIK**  
 Essential Line

UVP  
**€ 619,00**



- Farbe: Weiß
- Türanschlag: Türanschlag wechselbar
- Türmaterial: Edelstahl
- Klimaklasse: **SN, N, ST**

**EFFIZIENZ**

- 1 Kompressor
- Gesamtvolumen: **180 L**
- Nettofassungsvermögen Kühlteil: **165 L**
- Nettofassungsvermögen Gefrierteil: **15 L**
- Gefriervermögen in 24 Stunden: **2 kg**
- Lagerzeit bei Störung: **6 h**

**STEUERUNG**

- Mechanische Steuerung

**EIGENSCHAFTEN**

- EcoMode-Sparprogramm

**AUSSTATTUNG KÜHLTEIL**

- LED Streifen an Seite
- 4 Glasabstellflächen
- MultiAdjust-Ablagen
- 2 Innentür-Ablagen
- Flaschenablage
- CrispZone-Gemüsefach mit Feuchteregler

**AUSSTATTUNG GEFRIERTEIL**

- 1 Gefrierfach mit Klappe
- 1 klassischer Eiswürfelbehälter

**TECHNISCHE DATEN**

- Energieverbrauch pro Jahr: **183 kWh**
- Geräuschpegel dB (A) re 1 pW: **39 dB(A)**
- Luftschallemissionsklasse: **C**
- Gerätemaß (HxBxT): **122,5 x 54 x 54,5 cm**
- Einbaumaß (HxBxT): **122,8-123,3 x 56-57 x 56 cm**
- Artikel-Nr.: **732398**



**RBI 4092 E1**  
 INTEGRIERBARER KÜHLSCHRANK  
 MIT GEFRIERFACH  
**SCHLEPPTÜRTECHNIK**  
 Essential Line

UVP  
**€ 399,00**



- Farbe: Weiß
- Türanschlag: Türanschlag wechselbar
- Türmaterial: Edelstahl
- Klimaklasse: **SN, N, ST**

**EFFIZIENZ**

- 1 Kompressor
- Gesamtvolumen: **114 L**
- Nettofassungsvermögen Kühlteil: **99 L**
- Nettofassungsvermögen Gefrierteil: **15 L**
- Gefriervermögen in 24 Stunden: **2 kg**
- Lagerzeit bei Störung: **6 h**

**STEUERUNG**

- Mechanische Steuerung

**EIGENSCHAFTEN**

- EcoMode-Sparprogramm

**AUSSTATTUNG KÜHLTEIL**

- LED Streifen an Seite
- 2 Glasabstellflächen
- MultiAdjust-Ablagen
- 1 Innentür-Ablage
- Flaschenablage
- CrispZone-Gemüsefach mit Feuchteregler

**AUSSTATTUNG GEFRIERTEIL**

- 1 Gefrierfach mit Klappe
- 1 Eiswürfelbehälter

**TECHNISCHE DATEN**

- Energieverbrauch pro Jahr: **180 kWh**
- Geräuschpegel dB (A) re 1 pW: **39 dB(A)**
- Luftschallemissionsklasse: **C**
- Gerätemaß (HxBxT): **87,5 x 54 x 54,5 cm**
- Einbaumaß (HxBxT): **87,8-88,3 x 56-57 x 56 cm**
- Artikel-Nr.: **732393**



**RI 4182 E1**  
 INTEGRIERBARER KÜHLSCHRANK  
**SCHLEPPTÜRTECHNIK**  
 Essential Line

UVP  
**€ 739,00**



- Farbe: Weiß
- Türanschlag: Türanschlag wechselbar
- Türmaterial: Edelstahl
- Klimaklasse: **SN, N, ST**

**EFFIZIENZ**

- 1 Kompressor
- Gesamtvolumen: **301 L**

**STEUERUNG**

- Mechanische Steuerung

**EIGENSCHAFTEN**

- IonAir und DynamCooling
- EcoMode-Sparprogramm

**AUSSTATTUNG KÜHLTEIL**

- LED Innenbeleuchtung
- 7 Glasabstellflächen
- MultiAdjust-Ablagen
- Flaschengitter
- 4 Innentür-Ablagen
- 2 Fächer mit Flaschenhalter
- CrispZone mit Feuchteregler
- CrispZone-Gemüsefach
- 1 Eierbehälter (7x)

**TECHNISCHE DATEN/MASSE**

- Energieverbrauch pro Jahr: **141 kWh**
- Geräuschpegel dB (A) re 1 pW: **37 dB(A)**
- Luftschallemissionsklasse: **C**
- Gerätemaß (HxBxT): **177,2 x 54 x 54,5 cm**
- Einbaumaß (HxBxT): **177,5-178 x 56-57 x 56 cm**
- Artikel-Nr.: **732574**



**RI 4122 E1**  
INTEGRIERBARER KÜHLSCHRANK  
**SCHLEPPTÜRTECHNIK**  
Essential Line

UVP  
**€ 599,00**

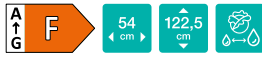

- Farbe: Weiß
- Türanschlag: Türanschlag wechselbar
- Türmaterial: Edelstahl
- Klimaklasse: **SN, N, ST**

**EFFIZIENZ**

- 1 Kompressor
- Gesamtvolumen: **199 L**

**STEUERUNG**

- Mechanische Steuerung

**EIGENSCHAFTEN**

- EcoMode-Sparprogramm

**AUSSTATTUNG KÜHLTEIL**

- LED Innenbeleuchtung
- 5 Glasabstellflächen
- MultiAdjust-Ablagen
- 2 Innentür-Ablagen
- Flaschenablage
- CrispZone-Gemüsefach mit Feuchteregler

**TECHNISCHE DATEN/MASSE**

- Energieverbrauch pro Jahr: **126 kWh**
- Geräuschpegel dB (A) re 1 pW: **35 dB(A)**
- Luftschallemissionsklasse: **B**
- Gerätemaß (HxBxT): **122,5 x 54 x 54,5 cm**
- Einbaumaß (HxBxT): **122,8-123,3 x 56-57 x 56 cm**
- Artikel-Nr.: **732402**



**RI 4092 E1**  
INTEGRIERBARER KÜHLSCHRANK  
**SCHLEPPTÜRTECHNIK**  
Essential Line

UVP  
**€ 389,00**



- Farbe: Weiß
- Türanschlag: Türanschlag wechselbar
- Türmaterial: Edelstahl
- Klimaklasse: **SN, N, ST**

**EFFIZIENZ**

- 1 Kompressor
- Gesamtvolumen: **131 L**

**STEUERUNG**

- Mechanische Steuerung

**EIGENSCHAFTEN**

- EcoMode-Sparprogramm

**AUSSTATTUNG KÜHLTEIL**

- LED Innenbeleuchtung
- 4 Glasabstellflächen
- MultiAdjust-Ablagen
- 1 Innentür-Ablage
- Flaschenablage
- CrispZone-Gemüsefach mit Feuchteregler

**TECHNISCHE DATEN/MASSE**

- Energieverbrauch pro Jahr: **115 kWh**
- Geräuschpegel dB (A) re 1 pW: **35 dB(A)**
- Luftschallemissionsklasse: **B**
- Gerätemaß (HxBxT): **87,5 x 54 x 54,5 cm**
- Einbaumaß (HxBxT): **87,8-88,3 x 56-57 x 56 cm**
- Artikel-Nr.: **732354**



**RI 2092 E1**  
INTEGRIERBARER KÜHLSCHRANK  
**FESTTÜRTECHNIK**  
Essential Line

UVP  
**€ 449,00**



- Farbe: Weiß
- Türanschlag: Türanschlag wechselbar
- Türmaterial: Edelstahl
- Klimaklasse: **SN, N, ST**

**EFFIZIENZ**

- 1 Kompressor
- Gesamtvolumen: **131 L**

**STEUERUNG**

- Mechanische Steuerung

**EIGENSCHAFTEN**

- EcoMode-Sparprogramm

**AUSSTATTUNG KÜHLTEIL**

- LED Innenbeleuchtung
- 4 Glasabstellflächen
- MultiAdjust-Ablagen
- 1 Innentür-Ablage
- Flaschenablage
- CrispZone-Gemüsefach mit Feuchteregler

**TECHNISCHE DATEN/MASSE**

- Energieverbrauch pro Jahr: **115 kWh**
- Geräuschpegel dB (A) re 1 pW: **35 dB(A)**
- Luftschallemissionsklasse: **B**
- Gerätemaß (HxBxT): **87,5 x 54 x 54,5 cm**
- Einbaumaß (HxBxT): **87,8-88,3 x 56-57 x 56 cm**
- Artikel-Nr.: **732392**



**RBIU 6092 AW**  
UNTERBAU-KÜHLSCHRANK MIT  
GEFRIERFACH, INTEGRIERBAR  
**FESTTÜRTECHNIK**  
Essential Line

UVP  
**€ 559,00**

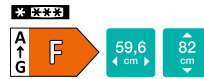

- Farbe: Weiß
- Türanschlag: Türanschlag wechselbar
- Türmaterial: Edelstahl
- Klimaklasse: **N, ST**

**EFFIZIENZ**

- 1 Kompressor
- Gesamtvolumen: **126 L**
- Nettofassungsvermögen Kühlteil: **105 L**
- Nettofassungsvermögen Gefrierfachteil: **21 L**
- Gefriervermögen in 24 Stunden: **2 kg**
- Lagerzeit bei Störung: **7 h**

**STEUERUNG**

- Mechanische Steuerung

**AUSSTATTUNG KÜHLTEIL**

- LED Innenbeleuchtung
- 2 Glasabstellflächen
- 1 höhenverstellbare Ablage in der Innentür
- 1 Gemüseschubfach
- 1 Flaschenablage ohne Flaschenhalter
- 1 MultiBox 3-in-1: vielseitige Aufbewahrungsbox
- Be- und Entlüftung mit Ventilator im Sockel

**AUSSTATTUNG GEFRIERTEIL**

- 1 Gefrierfach mit Klappe

**TECHNISCHE DATEN/MASSE**

- Energieverbrauch pro Jahr: **193 kWh**
- Geräuschpegel dB (A) re 1 pW: **39 dB(A)**
- Luftschallemissionsklasse: **C**
- Gerätemaß (HxBxT): **82 x 59,6 x 54,5 cm**
- Einbaumaß (HxBxT): **82-90 x 60 x 55 cm**
- Artikel-Nr.: **527168**



**RIU 6092 AW**  
UNTERBAU-KÜHLSCHRANK,  
INTEGRIERBAR  
**FESTTÜRTECHNIK**  
Essential Line

UVP  
**€ 539,00**



- Farbe: Weiß
- Türanschlag: Türanschlag wechselbar
- Türmaterial: Edelstahl

**EFFIZIENZ**

- 1 Kompressor
- Gesamtvolumen: **143 L**

**STEUERUNG**

- Mechanische Steuerung

**AUSSTATTUNG KÜHLTEIL**

- LED Innenbeleuchtung
- 3 Glasabstellflächen
- 1 höhenverstellbare Ablage in der Innentür
- 1 Gemüseschubfach
- 1 Flaschenablage ohne Flaschenhalter
- 1 MultiBox 3-in-1: vielseitige Aufbewahrungsbox
- Be- und Entlüftung mit Ventilator im Sockel

**TECHNISCHE DATEN/MASSE**

- Energieverbrauch pro Jahr: **115 kWh**
- Geräuschpegel dB (A) re 1 pW: **36 dB(A)**
- Luftschallemissionsklasse: **C**
- Gerätemaß (HxBxT): **82 x 59,6 x 54,5 cm**
- Einbaumaß (HxBxT): **82-90 x 60 x 55 cm**
- Artikel-Nr.: **525691**

Neues Modell ab Jan. 2022: 20008826 **RIU609FA1** (EAN 3838782562860)



**FI 2092 E1**  
INTEGRIERBARER  
GEFRIERSCHRANK  
**FESTTÜRTECHNIK**  
Essential Line

UVP  
**€ 559,00**



- Farbe: Weiß
- Türanschlag: Türanschlag wechselbar
- Klimaklasse: **SN, N, ST, T**

**EFFIZIENZ**

- 1 Kompressor
- Gesamtvolumen: **95 L**
- Gefriervermögen in 24 Stunden: **5 kg**
- Lagerzeit bei Störung: **12 h**

**STEUERUNG**

- Elektronische Steuerung
- LED Display

**EIGENSCHAFTEN**

- Manuelle Abtauung
- Digitale Temperaturanzeige für Gefrierfach
- FastFreeze: schnelles Einfrieren

**AUSSTATTUNG GEFRIERTEIL**

- 3 Glasabstellflächen

**TECHNISCHE DATEN/MASSE**

- Energieverbrauch pro Jahr: **176 kWh**
- Luftschallemissionsklasse: **C**
- Geräuschpegel dB (A) re 1 pW: **37 dB(A)**
- Gerätemaß (HxBxT): **87,5 x 54 x 54,5 cm**
- Einbaumaß (HxBxT): **87,8-88,3 x 56-57 x 56 cm**
- Artikel-Nr.: **733935**



**FI 4091 E1**  
INTEGRIERBARER  
GEFRIERSCHRANK  
**SCHLEPPTÜRTECHNIK**  
Essential Line

UVP  
**€ 409,00**

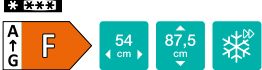

- Farbe: Weiß
- Türanschlag: Türanschlag wechselbar
- Klimaklasse: **SN, N, ST, T**

**EFFIZIENZ**

- 1 Kompressor
- Gesamtvolumen: **95 L**
- Gefriervermögen in 24 Stunden: **5 kg**
- Lagerzeit bei Störung: **12 h**

**STEUERUNG**

- Elektronische Steuerung
- LED Display

**EIGENSCHAFTEN**

- Manuelle Abtauung
- Digitale Temperaturanzeige für Gefrierfach
- FastFreeze: schnelles Einfrieren

**AUSSTATTUNG GEFRIERTEIL**

- 3 Glasabstellflächen

**TECHNISCHE DATEN/MASSE**

- Energieverbrauch pro Jahr: **220 kWh**
- Geräuschpegel dB (A) re 1 pW: **37 dB(A)**
- Luftschallemissionsklasse: **C**
- Gerätemaß (HxBxT): **87,5 x 54 x 54,5 cm**
- Einbaumaß (HxBxT): **87,8-88,3 x 56-57 x 56 cm**
- Artikel-Nr.: **732373**



**FIU 6092 AW**  
UNTERBAU-GEFRIERSCHRANK,  
INTEGRIERBAR  
**FESTTÜRTECHNIK**  
Essential Line

UVP  
**€ 589,00**

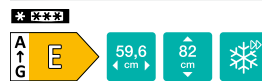

- Farbe: Weiß
- Türanschlag: Türanschlag wechselbar
- Klimaklasse: **SN, N, ST, T**

**EFFIZIENZ**

- 1 Kompressor
- Gesamtvolumen: **86 L**
- Gefriervermögen in 24 Stunden: **7 kg**
- Lagerzeit bei Störung: **12 h**

**STEUERUNG**

- Elektronische Steuerung

**EIGENSCHAFTEN**

- Manuelle Abtauung
- FastFreeze: schnelles Einfrieren
- Rotes Warnsignal bei zu hoher Temperatur im Gefrierfach

**AUSSTATTUNG GEFRIERTEIL**

- 2 herausziehbare Gefrierschubladen
- 1 Gefrierfach zum Schnellgefrieren

**TECHNISCHE DATEN/MASSE**

- Energieverbrauch pro Jahr: **173 kWh**
- Geräuschpegel dB (A) re 1 pW: **38 dB(A)**
- Luftschallemissionsklasse: **C**
- Gerätemaß (HxBxT): **82 x 59,6 x 54,5 cm**
- Einbaumaß (HxBxT): **82-90 x 60 x 55 cm**
- Artikel-Nr.: **527172**

Neues Modell ab Jan. 2022: 20008830 **FIU609EA1** (EAN 3838782562907)







A woman in a red skirt is standing in a modern kitchen. The kitchen features white cabinetry and a wooden countertop. On the counter, there is a metal dish rack with white dishes, a wooden cutting board, and a teal vase. A teal overlay covers the right side of the image, containing text.

# ‘MIT DER HAND ABWASCHEN IST SO VON GESTERN’ MOMENTE

Eine Spülmaschine, die sich mit einer Vielzahl von Funktionen ganz an Ihre Bedürfnisse anpasst.

**Sparen Sie Zeit für die kostbaren Momente.**



# GENAU RICHTIG, UM IHREN ALLTAG ZU ERLEICHTERN

## SmartFlex-GESCHIRRSPÜLER

Gorenje Geschirrspüler sind vom modernen Lebensstil inspiriert. Flexibel und geräumig genug, um jede Aufgabe zu bewältigen, wurden sie mit Blick auf die Dynamik des Alltags geschaffen. Sie passen sich ganz Ihren Wünschen an und bieten eine Vielzahl von Funktionen sowie voll anpassbare Innenräume. Effiziente Programme, automatische Türöffnung am Ende des Waschzyklus, geringer Energie- und Wasserverbrauch – all das trägt zur Qualität bei und geräuschloses Arbeiten zählt ebenso dazu bei unserem Familienhelfer.

*Entwickelt, um die Last von den Schultern zu nehmen.*

# GENUG PLATZ FÜR ALL IHR GESCHIRR – AUCH NACH EINER PARTY

**BELADEN &  
VERGESSEN!**



## 16 Maßgedecke

Die neuen Gorenje SmartFlex Geschirrspüler bieten genügend Platz für große Geschirrmengen. In zwei Geschirrkörben und einer Besteckschublade können bis zu 16 Maßgedecke in einem Spülgang gereinigt werden. Dank des vollkommen flexiblen Innenraums sind unterschiedliche Beladeoptionen möglich. Die Handhabung ist einfach und die Spülergebnisse sind perfekt.



## SmartFlex Besteckkorb

### Ultimative Flexibilität für Ihr Besteck

Die SmartFlex Besteckkörbe bieten ultimative Flexibilität beim Waschen von Besteck. Je nach Bedarf können Sie den vollen Besteckkorb verwenden oder ihn in zwei separate Teile teilen, die an verschiedenen Stellen im unteren Geschirrspülkorb platziert werden können. Auf diese Weise können Sie so viel Geschirr, Töpfe und Pfannen wie möglich in die Spülmaschine stellen.

# BIS ZU 30 % VERBESSERTE SPÜLLEISTUNG

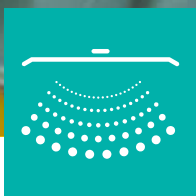

## Dritter Sprüharm

Der zusätzliche Sprüharm sorgt für eine bessere Wasserabdeckung und Durchspülung für bis zu 30 % bessere Reinigungsergebnisse. Sämtliches Geschirr und Besteck wird immer perfekt gespült.

**30 %  
BESSERE  
ERGEBNISSE**



## Flexible Körbe

Perfekt an Ihre  
Bedürfnisse  
angepasst



## MultiClick

## An jeden einzelnen Topf angepasst

Das wirklich einfache Korbverstellsystem mit zwei oder drei Ebenen ermöglicht es Ihnen, selbst die größten Töpfe und Teller unterzubringen. Passen Sie das Innere Ihres Geschirrspülers vollständig an Ihre aktuellen Bedürfnisse an.



### SmartControl

## Intuitive Steuerung

Die Bedienung Ihres Geschirrspülers war niemals einfacher. Alle Programme und Zusatzfunktionen sind auf dem Bedienpanel von links nach rechts angeordnet und lassen sich intuitiv bedienen. Die Topmodelle verfügen über ein hochwertiges DirecTouch Control Bedienpanel. Zum Starten des Programms genügt ein einziger Fingertouch.

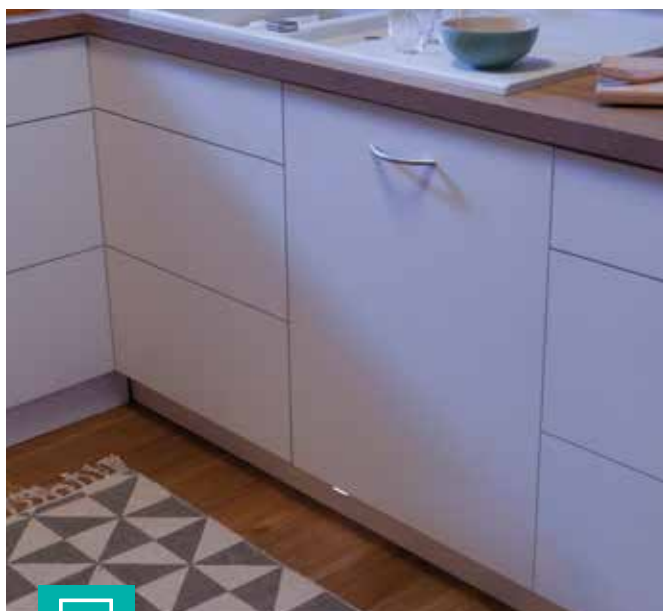

### LED Statuslicht

## Immer unter Kontrolle

Dank der LED-Statusleuchte unterhalb der Gerätetür (bei vollintegrierbaren Superior Modellen) lässt sich feststellen, welche Phase des Spülprogramms gerade abläuft. So sehen Sie immer, wenn der Geschirrspüler noch arbeitet oder der Spülvorgang bereits abgeschlossen ist.



### SmartLook

## Maximale Einbauflexibilität

Der spezielle Türmechanismus ermöglicht das Gleiten der Frontblende und gestattet den Einbau des vollintegrierbaren Geschirrspülers in jede Art von Küchenmöbel, unabhängig vom Maß der Frontblende oder der Art der Sockelblende. Außerdem ermöglicht ein integrierter Anti-Siphon den Einbau des Geschirrspülers in ergonomischer Höhe. Ohne Zwischenräume unterhalb der Frontblende.



### XXL in Edelstahl

## Mehr Platz für schmutziges Geschirr

Die XL-Geschirrspüler mit einer Höhe von 86 cm passen perfekt zu Küchen mit einer an die Nutzer angepassten Arbeitsplattenhöhe. Ein vollkommen aus Edelstahl gefertigter Innenraum mit einer beeindruckenden Höhe von 65 cm, bietet genügend Platz für Ihr Geschirr. Selbst für Teller mit einem Durchmesser von 35 cm bei XL-Modellen und 31 cm bei Standardmodellen.



**AUTO**  
programmes

### Automatik-Programm

## Automatisch sauberes Geschirr

Manchmal müssen Gläser schnell gespült werden, ein anderes Mal ist Ihr Geschirrspüler voller schwerer Geschirrtteile, die vom Abendessen übriggeblieben sind. Die moderne Sensortechnologie passt das Spülprogramm stets so an, dass Ihr Geschirr mit perfekt optimiertem Wasser- und Energieverbrauch gereinigt wird. Sie benötigen keine besonderen Spezialprogramme – das Automatikprogramm passt sich den Bedürfnissen Ihres Geschirrs an.



### 1 Stunde-Programm

## Effektiv und schnell

Ein effektives und schnelles Programm, das für den täglichen Einsatz bei Geschirr mit leicht angetrockneten Resten entwickelt wurde. Zusammen mit der SpeedWash-Funktion kann es auf nur 15 Minuten verkürzt werden.

**SAUBERE  
GLÄSER  
IM HAND-  
UMDREHEN**



### SpeedWash in 15 Minuten

## Schnellspülprogramm + Funktion SpeedWash

Manchmal benötigt man in besonders kurzer Zeit viel Geschirr, beispielsweise wenn viele Gäste eingeladen sind. Ein 20-minütiges Schnellspülprogramm erledigt Ihren Abwasch mit der zuschaltbaren SpeedWash-Funktion in nur 15 Minuten. Perfekt für eine große Menge an Geschirr, wenn viele Gäste kommen.



### QuickIntensive

## Schnelle tägliche Wäsche

Durch die Optimierung aller Phasen des Geschirrspülzyklus können SmartFlex-Geschirrspüler die Arbeit in nur 90 Minuten erledigen. Das bedeutet, dass Sie in kürzester Zeit eine volle Ladung schmutzigen Geschirrs perfekt sauber und trocken bekommen können, während Sie viel weniger Wasser und Energie verbrauchen, als wenn Sie das Geschirr von Hand spülen würden.



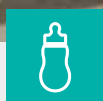

### ExtraHygiene

## Stets sauberes und hygienisches Geschirr

Ein zusätzlicher Kaltwasserspülzyklus und ein nachfolgender, ausgedehnter Spülgang mit 70°C heißem Wasser sorgen bei der optionalen ExtraHygiene- Funktion dafür, dass nahezu alle Bakterien beseitigt werden. Das einen Sterilisationseffekt simulierende Programm wurde insbesondere für Familien mit Babys zur Reinigung von Babygeschirr und Babyutensilien entwickelt.



### Nachtprogramm

## Leises Spülen bei nur 37 dB

Mit nur 37 dB ist dieses Programm weniger laut als eine Bibliothek. Ihr Geschirr ist am Morgen sauber und Ihr Schlaf bleibt ungestört.



### Glas-Programm

## Schonende Reinigung auch für Kristallgläser

Mit dem speziell entwickelten Glas-Programm schonen Gorenje SmartFlex Geschirrspüler alle Ihre Gläser. Durch die niedrigere Spültemperatur ist es selbst für Kristallgläser sicher.

# OPTIONALE AUTOMATISCHE TÜRÖFFNUNG

OHNE  
ZUSÄTZLICHEN  
ENERGIE-  
VERBRAUCH



**TotalDry**

Nach dem Spülvorgang öffnet sich die Gerätetür automatisch gerade so weit, dass der überschüssige Dampf entweichen kann. Dadurch gelangt Frischluft an das Geschirr, damit gespülte Gegenstände schnell und vollkommen trocknen. Ausgezeichnete Trockenergebnisse bei geringem Energieverbrauch.



**9,5 L Wasser-  
verbrauch**

## Spart Zeit und Wasser

Das Geschirrspülen von Hand erfordert bis zu 100 Liter Frischwasser zur Reinigung von 12 Standard-Maßgedecken. Sie im Geschirrspüler zu spülen, würde den Wasserverbrauch um das 10fache senken. Unsere Modelle in 60 cm breite verringern den Wasserverbrauch auf nur 9,6 L Wasser je Spülzyklus.



**SuperSilent**

## Flüsterleise

Die leisesten Geschirrspüler arbeiten mit einem Geräuschpegel von 39 dB, was der Lautstärke entspricht, wenn sich zwei Personen flüsternd unterhalten. Der extraleise Betrieb ist auf eine spezielle Schallsolierung, effiziente Motoren und besonders hochwertigen Materialien zurückzuführen.



LEISE  
EFFIZIENT  
LANGLEBIG



**Inverter  
PowerDrive  
Motor**

## Hocheffizient und leistungsstark

Dieser leise, aber sehr effiziente Motor ist für eine lange Lebensdauer Ihres Geschirrspülers ausgelegt und spart bei jedem Zyklus Energie.



**GV 671 C60XXL**  
VOLLINTEGRIERBARER  
GESCHIRRSPÜLER  
Advanced Line



Frontblende im  
Lieferumfang nicht  
enthalten

NEU

LVP  
€ 929,00



**EFFIZIENZ**

- Maximale Temperatur Wasserzuluß: 70 °C
- Bürstenloser PowerDrive-Motor

**STEUERUNG**

- Bedientasten

**PROGRAMME**

- Spültemperatur: 70, 65, 55, 45, 35 °C
- 5 Programme: Automatikprogramme; Intensiv-Programm; ECO-Sparprogramm; Kristallgläser; 1h Programm
- 1 Referenzprogramm
- Memory-Funktion
- Automatikprogramm
- QuickIntensiv-Programm

**EIGENSCHAFTEN**

- 16 Maßgedecke
- SpeedWash-Funktion
- TotalDry - automatische Türöffnung
- ExtraHygiene
- Selbstreinigungsprogramm
- Anzeige Programmende
- 3 in 1 Funktion
- **Schiebetür**
- Startzeitvorwahl bis zu 24 h

**SERIENZUBEHÖR**

- 3 Geschirrkörbe und 1 Bestecklade
- Höhenverstellbarer Oberkorb
- Multifunktionaler Unterkorb
- Sprühebene: 5 // Sprüharme: 3
- Selbstreinigender Filter

**SICHERHEIT**

- Totaler AquaStop
- Fehlerdiagnosesystem
- Innenraum Edelstahl rostfrei

**TECHNISCHE DATEN**

- Sockelhöhe verstellbar: 70 mm
- Sockelhöhe: 17-117 mm
- Hochbaufähig mit Türhöhe: 770-840 mm
- Energieverbrauch pro 100 Reinigungszyklen: 76 kWh
- Energie-/Wasserverbrauch im eco-Programm: 0,76 kWh/9,6 L
- Programmdauer im eco-Programm: 3:25 h
- Luftschallemissionen: 42 dB(A)
- Luftschallemissionsklasse: B
- Gerätemaß (HxBxT): 85,7 x 59,6 x 55,6 cm
- Einbaumaß (HxBxT): 86 x 60 x 57 cm
- Artikel-Nr.: 737994



**GV 671 C60**  
VOLLINTEGRIERBARER  
GESCHIRRSPÜLER  
Advanced Line



Frontblende im  
Lieferumfang nicht  
enthalten

NEU

LVP  
€ 749,00



**EFFIZIENZ**

- Maximale Temperatur Wasserzuluß: 70 °C
- Bürstenloser PowerDrive-Motor

**STEUERUNG**

- Bedientasten

**PROGRAMME**

- Spültemperatur: 70, 65, 55, 45, 35 °C
- 5 Programme: Automatikprogramme; Intensiv-Programm; ECO-Sparprogramm; Kristallgläser; 1h Programm
- 1 Referenzprogramm
- Memory-Funktion
- Automatikprogramm
- QuickIntensiv-Programm

**EIGENSCHAFTEN**

- 16 Maßgedecke
- SpeedWash-Funktion
- TotalDry - automatische Türöffnung
- ExtraHygiene
- Selbstreinigungsprogramm
- Anzeige Programmende
- 3 in 1 Funktion
- Startzeitvorwahl bis zu 24 h

**SERIENZUBEHÖR**

- 3 Geschirrkörbe und 1 Bestecklade
- Höhenverstellbarer Oberkorb
- Sprühebene: 5
- Sprüharme: 3
- Selbstreinigender Filter

**SICHERHEIT**

- Totaler AquaStop
- Fehlerdiagnosesystem
- Innenraum Edelstahl rostfrei

**TECHNISCHE DATEN**

- Sockelhöhe verstellbar: 70 mm
- Sockelhöhe: 57-157 mm
- Hochbaufähig mit Türhöhe: 730-760 mm
- Energieverbrauch pro 100 Reinigungszyklen: 76 kWh
- Energie-/Wasserverbrauch im eco-Programm: 0,76 kWh/9,6 L
- Programmdauer im eco-Programm: 3:25 h
- Luftschallemissionen: 42 dB(A)
- Luftschallemissionsklasse: B
- Gerätemaß (HxBxT): 81,7 x 59,6 x 55,6 cm
- Einbaumaß (HxBxT): 82 x 60 x 57 cm
- Artikel-Nr.: 736567



**GV 631 E60**  
VOLLINTEGRIERBARER  
GESCHIRRSPÜLER  
Advanced Line



Frontblende im  
Lieferumfang nicht  
enthalten

NEU

LVP  
€ 549,00



**EFFIZIENZ**

- Maximale Temperatur Wasserzuluß: 70 °C
- Einphasen-Asynchronmotor

**STEUERUNG**

- Bedientasten

**PROGRAMME**

- SSpültemperatur: 70, 60, 55, 35 °C
- 5 Programme: Intensiv-Programm; ECO-Sparprogramm; Universal; Kristallgläser; 1h Programm
- 3 Referenzprogramme
- Memory-Funktion

**EIGENSCHAFTEN**

- 13 Maßgedecke
- SpeedWash-Funktion
- Extra Trocknen
- ExtraHygiene
- Selbstreinigungsprogramm
- 3 in 1 Funktion
- Anzeige Programmende
- Startzeitvorwahl bis zu 24 h

**SERIENZUBEHÖR**

- 2 Geschirrkörbe
- Höhenverstellbarer Oberkorb
- Sprühebene: 4 // Sprüharme: 2
- Selbstreinigender Filter

**SICHERHEIT**

- Totaler AquaStop
- Fehlerdiagnosesystem
- Innenraum Edelstahl rostfrei

**TECHNISCHE DATEN**

- Sockelhöhe verstellbar: 70 mm
- Sockelhöhe: 57-157 mm
- Hochbaufähig mit Türhöhe: 730-760 mm
- Energieverbrauch pro 100 Reinigungszyklen: 93 kWh
- Energie-/Wasserverbrauch im eco-Programm: 0,93 kWh/9,9 L
- Programmdauer im eco-Programm: 3:59 h
- Luftschallemissionen: 47 dB(A)
- Luftschallemissionsklasse: C
- Gerätemaß (HxBxT): 81,7 x 59,6 x 55,6 cm
- Einbaumaß (HxBxT): 82 x 60 x 57 cm
- Artikel-Nr.: 737699



**GV 561 D10**  
VOLLINTEGRIERBARER  
GESCHIRRSPÜLER  
Advanced Line



Frontblende im  
Lieferumfang nicht  
enthalten

NEU

UVP  
€ 589,00



**EFFIZIENZ**

- Maximale Temperatur Wasserzufluss: 60 °C
- Bürstenloser PowerDrive-Motor

**STEUERUNG**

- Bedientasten

**PROGRAMME**

- Spültemperatur: 60, 55, 45, 35 °C
- 5 Programme: Automatikprogramm; Intensiv-Programm; ECO-Sparprogramm; Gläser-Programm; 1h Programm
- 3 Referenzprogramme
- Automatikprogramm

**EIGENSCHAFTEN**

- 11 Maßgedecke
- SpeedWash-Funktion
- TotalDry - automatische Türöffnung
- ExtraHygiene
- 3 in 1 Funktion
- Akustisches Signal bei Programmende
- Startzeitvorwahl bis zu 24 h

**SERIENZUBEHÖR**

- 3 Geschirrkörbe und 1 Bestecklade
- Höhenverstellbarer Oberkorb
- Multifunktionaler Unterkorb
- Sprühebene: 5
- Sprüharme: 3
- Selbstreinigender Filter

**SICHERHEIT**

- Totaler AquaStop
- Fehlerdiagnosesystem
- Innenraum Edelstahl rostfrei

**TECHNISCHE DATEN**

- Sockelhöhe verstellbar: 50 mm
- Sockelhöhe: 90-155 mm
- Energieverbrauch pro 100 Reinigungszyklen: 72 kWh
- Energie-/Wasserverbrauch im eco-Programm: 0,719 kWh/9,5 L
- Programmdauer im eco-Programm: 3:25 h
- Luftschallemissionen: 45 dB(A)
- Luftschallemissionsklasse: C
- Gerätemaß (HxBxT): 81,5 x 44,8 x 55 cm
- Einbaumaß (HxBxT): 82 x 45 x 58 cm
- Artikel-Nr.: 737468



**GV 520 E15**  
VOLLINTEGRIERBARER  
GESCHIRRSPÜLER  
Essential Line

Verfügbar ab  
Jan. 2022

NEU

UVP  
€ 499,00



**EFFIZIENZ**

- Maximale Temperatur Wasserzufluss: 60 °C
- Einphasen-Asynchronmotor

**STEUERUNG**

- Bedientasten

**PROGRAMME**

- Spültemperatur: 65, 60, 45, 35 °C
- 5 Programme: Quick-Schnellprogramm; Intensiv-Programm; ECO-Sparprogramm; Vorspülen/Einweichen; 1h Programm
- 3 Referenzprogramme

**EIGENSCHAFTEN**

- 9 Maßgedecke
- Halbe Beladung
- 3 in 1 Funktion
- Akustisches Signal bei Programmende

**SERIENZUBEHÖR**

- 2 Geschirrkörbe
- Höhenverstellbarer Oberkorb
- Multifunktionaler Unterkorb
- Sprühebene: 4
- Sprüharme: 2
- Selbstreinigender Filter

**SICHERHEIT**

- Totaler AquaStop
- Fehlerdiagnosesystem
- Innenraum Edelstahl rostfrei

**TECHNISCHE DATEN**

- Sockelhöhe verstellbar: 50 mm
- Sockelhöhe: 90-155 mm
- Energieverbrauch pro 100 Reinigungszyklen: 70 kWh
- Energie-/Wasserverbrauch im eco-Programm: 0,704 kWh/9 L
- Programmdauer im eco-Programm: 3:55 h
- Luftschallemissionen: 47 dB(A)
- Luftschallemissionsklasse: C
- Gerätemaß (HxBxT): 81,5 x 44,8 x 55 cm
- Einbaumaß (HxBxT): 82 x 45 x 58 cm
- Artikel-Nr.: 740034



**GI 661 C60X**  
INTEGRIERBARER  
GESCHIRRSPÜLER  
Advanced Line



Frontblende im  
Lieferumfang nicht  
enthalten

NEU

UVP  
€ 669,00



**EFFIZIENZ**

- Maximale Temperatur Wasserzufluss: 70 °C
- Bürstenloser PowerDrive-Motor

**STEUERUNG**

- Bedientasten

**PROGRAMME**

- Spültemperatur: 70, 65, 55, 45, 35 °C
- 5 Programme: Automatikprogramm; Intensiv-Programm; ECO-Sparprogramm; Kristallgläser; 1h Programm
- 1 Referenzprogramm
- Memory-Funktion
- Automatikprogramm
- QuickIntensiv-Programm

**EIGENSCHAFTEN**

- 16 Maßgedecke
- SpeedWash-Funktion
- TotalDry - automatische Türöffnung
- ExtraHygiene
- Selbstreinigungsprogramm
- 3 in 1 Funktion
- Anzeige Programmende
- Startzeitvorwahl 24 h

**SERIENZUBEHÖR**

- 2 Geschirrkörbe und 1 Bestecklade
- Höhenverstellbarer Oberkorb
- Sprühebene: 5
- Sprüharme: 3
- Selbstreinigender Filter

**SICHERHEIT**

- Totaler AquaStop
- Fehlerdiagnosesystem
- Innenraum Edelstahl rostfrei

**TECHNISCHE DATEN**

- Sockelhöhe verstellbar: 70 mm
- Energieverbrauch pro 100 Reinigungszyklen: 76 kWh
- Energie-/Wasserverbrauch im eco-Programm: 0,76 kWh/9,6 L
- Programmdauer im eco-Programm: 3:25 h
- Luftschallemissionen: 42 dB(A)
- Luftschallemissionsklasse: B
- Gerätemaß (HxBxT): 81,7 x 59,6 x 57,5 cm
- Einbaumaß (HxBxT): 82 x 60 x 57,6 cm
- Artikel-Nr.: 736655



**GI 661 D60**  
INTEGRIERBARER  
GESCHIRRSPÜLER  
Advanced Line



Frontblende im  
Lieferumfang nicht  
enthalten

NEU

UVP  
€ 559,00



**EFFIZIENZ**

- Maximale Temperatur Wasserzufluss: 70 °C
- Einphasen-Asynchronmotor

**STEUERUNG**

- Bedientasten

**PROGRAMME**

- Spültemperatur: 70, 65, 55, 45, 35 °C
- 5 Programme: Automatikprogramm; Intensiv-Programm; ECO-Sparprogramm; Kristallgläser; 1h Programm
- 1 Referenzprogramm
- Memory-Funktion
- Automatikprogramm
- QuickIntensiv-Programm

**EIGENSCHAFTEN**

- 16 Maßgedecke
- SpeedWash-Funktion
- Memory-Funktion
- Automatikprogramm
- QuickIntensiv-Programm
- 3 in 1 Funktion
- Anzeige Programmende
- Startzeitvorwahl 24 h

**SERIENZUBEHÖR**

- 2 Geschirrkörbe und 1 Bestecklade
- Höhenverstellbarer Oberkorb
- Sprühebene: 5
- Sprüharme: 3
- Selbstreinigender Filter

**SICHERHEIT**

- Totaler AquaStop
- Fehlerdiagnosesystem
- Innenraum Edelstahl rostfrei

**TECHNISCHE DATEN**

- Sockelhöhe verstellbar: 70 mm
- Energieverbrauch pro 100 Reinigungszyklen: 85 kWh
- Energie-/Wasserverbrauch im eco-Programm: 0,85 kWh/11 L
- Programmdauer im eco-Programm: 3:25 h
- Luftschallemissionen: 45 dB(A)
- Luftschallemissionsklasse: C
- Gerätemaß (HxBxT): 81,7 x 59,6 x 57,5 cm
- Einbaumaß (HxBxT): 82 x 60 x 57,6 cm
- Artikel-Nr.: 736658



Frontblende im Lieferumfang nicht enthalten

NEU

**GI 641 D60**  
INTEGRIERBARER  
GESCHIRRSPÜLER  
Advanced Line



LVP  
€ 559,00



Frontblende im Lieferumfang nicht enthalten

NEU

**GI 62040 X**  
INTEGRIERBARER  
GESCHIRRSPÜLER  
Essential Line



LVP  
€ 499,00



**EFFIZIENZ**

- Maximale Temperatur Wasserzufluss: 70 °C
- Einphasen-Asynchronmotor

**STEUERUNG**

- Bedientasten

**PROGRAMME**

- Spültemperatur: 70, 65, 55, 45, 35 °C
- 5 Programme: Automatikprogramme; Intensiv-Programm; ECO-Sparprogramm; Kristallgläser; 1h Programm
- 1 Referenzprogramm
- Memory-Funktion
- Automatikprogramme
- QuickIntensiv-Programm

**EIGENSCHAFTEN**

- 13 Maßgedecke
- SpeedWash Funktion
- TotalDry - automatische Türöffnung
- ExtraHygiene
- Selbstreinigungsprogramm
- 3 in 1 Funktion
- Anzeige Programmende
- Startzeitvorwahl 24 h

**SERIENZUBEHÖR**

- 2 Geschirrkörbe
- Höhenverstellbarer Oberkorb
- Sprühebene: 4
- Sprüharme: 2
- Selbstreinigender Filter

**SICHERHEIT**

- Totaler AquaStop
- Fehlerdiagnosesystem
- Innenraum Edelstahl rostfrei

**TECHNISCHE DATEN**

- Sockelhöhe verstellbar: 70 mm
- Energieverbrauch pro 100 Reinigungszyklen: 77 kWh
- Energie-/Wasserverbrauch im eco-Programm: 0,77 kWh/9,9 L
- Programmdauer im eco-Programm: 3:25 h
- Luftschallemissionen: 47 dB(A)
- Luftschallemissionsklasse: C
- Gerätemaß (HxBxT): 81,7 x 59,6 x 57,5 cm
- Einbaumaß (HxBxT): 82 x 60 x 57,6 cm
- Artikel-Nr.: 736475

**EFFIZIENZ**

- Maximale Temperatur Wasserzufluss: 60 °C
- Einphasen-Asynchronmotor

**STEUERUNG**

- Bedientasten

**PROGRAMME**

- Spültemperatur: 60, 44, 40 °C
- 5 Programme: Quick-Schnellprogramm; Intensiv-Programm; ECO-Sparprogramm; Vorspülen/Einweichen; Daily wash
- 3 Referenzprogramme

**EIGENSCHAFTEN**

- 13 Maßgedecke
- 3 in 1 Funktion
- Akustisches Signal bei Programmende
- Startzeitvorwahl 3/6/9 Stunden

**SERIENZUBEHÖR**

- 2 Geschirrkörbe
- Oberkorb System: Manuell
- Multifunktionaler Unterkorb
- Sprühebene: 4
- Sprüharme: 2
- Selbstreinigender Filter

**SICHERHEIT**

- Totaler AquaStop
- Fehlerdiagnosesystem
- Innenraum Edelstahl rostfrei

**TECHNISCHE DATEN**

- Sockelhöhe verstellbar: 50 mm
- Energieverbrauch pro 100 Reinigungszyklen: 93 kWh
- Energie-/Wasserverbrauch im eco-Programm: 0,936 kWh/11 L
- Programmdauer im eco-Programm: 3:57 h
- Luftschallemissionen: 47 dB(A)
- Luftschallemissionsklasse: C
- Gerätemaß (HxBxT): 81,7 x 59,6 x 57,5 cm
- Einbaumaß (HxBxT): 82 x 60 x 57,6 cm
- Artikel-Nr.: 735996



Frontblende im Lieferumfang nicht enthalten

NEU

**GI 561 D10S**  
INTEGRIERBARER  
GESCHIRRSPÜLER  
Advanced Line



LVP  
€ 499,00



Frontblende im Lieferumfang nicht enthalten

NEU

**GI 520 E15X**  
INTEGRIERBARER  
GESCHIRRSPÜLER  
Essential Line

Verfügbar ab  
Jan. 2022



LVP  
€ 449,00



**EFFIZIENZ**

- Maximale Temperatur Wasserzufluss: 60 °C
- Bürstenloser PowerDrive-Motor

**STEUERUNG**

- Bedientasten

**PROGRAMME**

- Spültemperatur: 60, 55, 45, 35 °C
- 5 Programme: Automatikprogramme; Intensiv-Programm; ECO-Sparprogramm; Gläser-Programm; 1h Programm
- 3 Referenzprogramme
- Automatikprogramm

**EIGENSCHAFTEN**

- 11 Maßgedecke
- SpeedWash-Funktion
- TotalDry - automatische Türöffnung
- ExtraHygiene
- 3 in 1 Funktion
- Anzeige Programmende
- Akustisches Signal bei Programmende
- Startzeitvorwahl bis zu 24 h

**SERIENZUBEHÖR**

- 3 Geschirrkörbe und 1 Bestecklade
- Oberkorb System: Manuell
- Multifunktionaler Unterkorb
- Sprühebene: 5
- Sprüharme: 3
- Selbstreinigender Filter

**SICHERHEIT**

- Totaler AquaStop
- Fehlerdiagnosesystem
- Innenraum Edelstahl rostfrei

**TECHNISCHE DATEN**

- Sockelhöhe verstellbar: 50 mm
- Energieverbrauch pro 100 Reinigungszyklen: 72 kWh
- Energie-/Wasserverbrauch im eco-Programm: 0,719 kWh/9,5 L
- Programmdauer im eco-Programm: 3:25 h
- Luftschallemissionen: 45 dB(A)
- Luftschallemissionsklasse: C
- Gerätemaß (HxBxT): 81,5 x 44,8 x 57 cm
- Einbaumaß (HxBxT): 82 x 45 x 58 cm
- Artikel-Nr.: 737502

**EFFIZIENZ**

- Maximale Temperatur Wasserzufluss: 60 °C
- Einphasen-Asynchronmotor

**STEUERUNG**

- Bedientasten

**PROGRAMME**

- Spültemperatur: 65, 60, 45, 35 °C
- 5 Programme: Quick-Schnellprogramm; Intensiv-Programm; ECO-Sparprogramm; Vorspülen/Einweichen; 1h Programm
- 3 Referenzprogramme

**EIGENSCHAFTEN**

- 9 Maßgedecke
- Halbe Beladung
- 3 in 1 Funktion
- Akustisches und optisches Signal bei Programmende

**SERIENZUBEHÖR**

- 2 Geschirrkörbe
- Höhenverstellbarer Oberkorb
- Multifunktionaler Unterkorb
- Sprühebene: 4
- Sprüharme: 2
- Selbstreinigender Filter

**SICHERHEIT**

- Totaler AquaStop
- Fehlerdiagnosesystem
- Innenraum Edelstahl rostfrei

**TECHNISCHE DATEN**

- Sockelhöhe verstellbar: 50 mm
- Totaler AquaStop
- Sockelhöhe: 90-155 mm
- Energieverbrauch pro 100 Reinigungszyklen: 70 kWh
- Energie-/Wasserverbrauch im eco-Programm: 0,704 kWh/9 L
- Programmdauer im eco-Programm: 3:55 h
- Luftschallemissionen: 47 dB(A)
- Luftschallemissionsklasse: C
- Gerätemaß (HxBxT): 81,5 x 44,8 x 57,5 cm
- Einbaumaß (HxBxT): 82 x 45 x 58 cm
- Artikel-Nr.: 740035



# ‘DER MASTERCHEF ZUHAUSE’ MOMENTE

Unser MultiAir  
selbstreinigender Ofen kocht  
das Essen gleichmäßig,  
perfekt und köstlich. Die große  
Kochfläche bietet Platz für  
Töpfe und Pfannen für die  
größeren Kochambitionen.





**WIR MACHEN  
ES EINFACHER.  
SIE MACHEN  
ES PERFEKT.**

STANDHERDE

Sind Sie bereit für köstliche Momente in Ihrer Küche? Mit der **neuen Generation an Gorenje HomeMade Standherden** wird das herrlich einfach. Die der ovalen Form traditioneller Steinbacköfen nachempfundenen Backofenform ermöglicht Ihnen perfekte Kochergebnisse. Zaubern Sie Ihre Lieblingsgerichte und beeindrucken Sie Ihre Familie mit einer Auswahl an verschiedenen Geschmackserlebnissen. Gorenje Standherde sind mit **intelligenten** und **anwenderfreundlichen Lösungen** ausgestattet, auf die Sie sich stets verlassen können.

*Fügen Sie einfach Ihre letzte Note hinzu.*



# SAFTIGE UND DENNOCH KNUSPRIGE SPEISEN JEDERZEIT

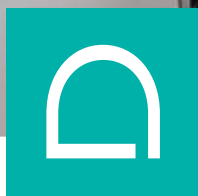

## HomeMade Plus Form

INSPIRIERT VON  
TRADITIONELLEN  
HOLZÖFEN

Es scheint, als ob es ein universelles Bild gibt, das wir alle in unseren Köpfen haben, sobald wir ein Gericht zum Backen in den Ofen stellen – wir alle stellen uns diese saftige, aber knusprige Delikatesse vor, die herauskommt, sobald das Backen abgeschlossen ist. Was einst ein Traum war, ist jetzt ein konstantes Ergebnis, das Sie dank unseres speziellen ovalen Interieurs erhalten, inspiriert von traditionellen Holzöfen. Dadurch wird eine freie Bewegung der heißen Luft ermöglicht, um Ihr Gericht vollständig mit warmer Luft zu ummanteln und das gewünschte knusprige, aber dennoch innen saftige Ergebnis zu erzeugen.



## SuperSize

GLEICH-  
MÄSSIGES  
BACKEN

## Für XXL-Rezepte gut gerüstet

Gorenje Standherde bieten ein großzügiges Innenraumvolumen und sind mit extragroßen Backblechen ausgestattet. Innovative Lösungen sorgen für einen optimierten Energieverbrauch und gleichmäßiges Garen der Speisen, ganz gleich, wie viele es sind. Der Backofen-Innenraum wird über die gesamte Breite genutzt, und ein ausgeklügeltes Luftstromsystem stellt sicher, dass die Speisen auf allen Ebenen gleichmäßig gegart werden.



## BigSpace

## Mehr Platz für mehr Flexibilität beim Kochen

Das größere Innenraum-Volumen (bis zu 74 Liter) ermöglicht die gleichzeitige Zubereitung größerer Mengen an Speisen. Der optimierte Luftstrom kann im Innenraum völlig ungehindert zirkulieren. Dank des riesigen Fassungsvermögens kann selbst ein großer Truthahn darin zubereitet werden.



**DYNAMISCHE  
LUFTBEWEGUNG**

**VON ALLEN  
SEITEN  
PERFEKT**



### MultiAir-Technologie

Die MultiAir-Technologie garantiert die optimale Zirkulation der heißen Luft im Backofen. Intelligente an der Rückwand platzierte Belüftungsöffnungen und die einzigartige ovale Backofenform lassen die Luft im Backofen gleichmäßig zirkulieren. Das Gebläse verteilt die warme Luft gleichmäßig im gesamten Backofen, wodurch die Speisen von allen Seiten perfekt gebacken werden. Die dynamische Luftbewegung sorgt auch dafür, dass auf mehreren Ebenen gleichzeitig Gerichte zubereitet werden können, ohne dass sich Gerüche und Aromen miteinander vermischen.



### MultiLevel Baking

#### Gleichzeitig viele Speisen zubereiten

Die Kombination von MultiAir-Technologie und HomeMade ermöglicht die gleichzeitige Zubereitung von Speisen auf bis zu 4 Ebenen gleichzeitig. Die gute Nachricht: Aromen und Gerüche vermischen sich nicht. Eine intelligente Luftverteilung sorgt dafür, dass das Backgut auf allen Ebenen gleichmäßig gebacken wird.



### Teleskopauszüge

#### Leichtgängig und sicher

Die leicht laufenden Teleskopauszüge garantieren eine perfekte Übersicht über den Garprozess auf allen Ebenen. Ideal für das sichere Hantieren des Kochgeschirrs und die einfache Reinigung der Ebenen. Abhängig von Modell sind Gorenje Standherde mit 2-fach Vollteleskopauszügen ausgestattet.



AUSSEN  
KNUSPRIG,  
INNEN ZART



PerfectGrill

## Doppeltes Heizelement für gleichmäßig knuspriges Grillgut

Die besten Backergebnisse werden mit einer Kombination von größeren und kleineren Heizelementen erzielt, wobei das kleine in dem größeren angeordnet ist. Die intelligente Anordnung der führt zu einer optimalen Wärmeverteilung und sorgt jederzeit für ultimative Backergebnisse, so dass Gegrilltes außen knusprig und innen zart ist. Entweder kann das innere oder das äußere Heizelement oder beide gleichzeitig eingesetzt werden.

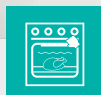

Grillen bei geschlossener Tür

## Lassen Sie die Wärme da, wo sie hingehört

Die innovative Spezialkonstruktion des Abzugs in den neuen Gorenje Standherden bietet Ihnen alle Vorzüge des Grillens bei geschlossener Tür. Eine schnellere, sicherere und effizientere Art, Lebensmittel perfekt zu grillen, während Bedienknebel und Herdumgebung schön kühl bleiben.



Backen bei 300 °C

## Leistungsfähige Wärme in Ihrer Küche

Mit der speziellen Einstellung auf 300 °C hält die Kraft des professionellen Kochens in Ihrer Küche Einzug. Diese Einstellung eignet sich insbesondere für das Backen von Pizza.



### OpenView

## Alles perfekt im Blick

Die Beleuchtung sorgt für eine helle und gleichmäßige Ausleuchtung auf allen Ebenen. Zusammen mit der Vollglas-Backofentüre, die einen guten Einblick gewährt, schafft sie so einen hervorragenden Überblick über den Backvorgang.



### Bratenthermometer

## Alles unter Kontrolle

Ein Bratenthermometer überwacht die Temperatur im Inneren des Bratens und überwacht den Garprozess insgesamt. Ein akustischer Hinweis erfolgt, wenn der Bratvorgang beendet ist.



### CoolDoor

## Anfassen erlaubt

Dank der innovativen Spezialverglasung der Türe bleibt die Hitze im Backofen-Innenraum. Damit wird der gleichzeitig der Energieverbrauch optimiert und die niedrige Außentemperatur der Türe schützt Sie und Ihre Kinder vor Verbrennungen.



### DC+ Kühlsystem

## Abkühlung der heißen Backofenluft

Ein ausgeklügeltes Strömungskonzept sorgt für eine Abkühlung der heißen Backofenluft und für unbedenkliche Temperaturen rund um den Backofen. Die integrierte Nachlaufautomatik (verfügbar bei ausgewählten Topmodellen) aktiviert die Backofenkühlung so lange, bis eine Temperatur der Außenwände von 60°C erreicht ist.



### DirectTouch

## Perfekte Ergebnisse durch Steuerung mit nur einem Finger

Einfache Steuerung des Back- und Kochvorgangs durch Berühren eines Bedienfelds. Große und verständliche Symbole verleihen dieser innovativen Technologie durch ihre Übersichtlichkeit und ihre einfache Handhabung neue Qualität.

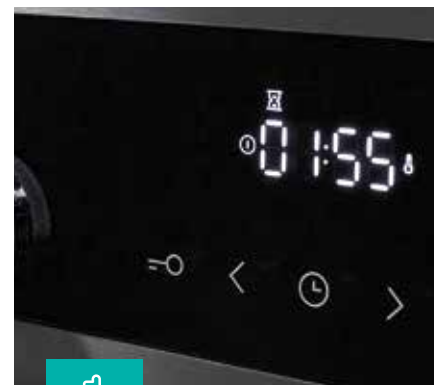

### Kindersicherung

## Die Küche als sicheres Umfeld

Die Funktion Kindersicherung eignet sich besonders für Haushalte mit Kindern. Diese unbeaufsichtigt in der Küche zu lassen, war niemals sicherer, denn diese Funktion verhindert, dass sie Parameter zurückstellen oder Einstellungen am Bedienpanel verändern.



## EINFACHE REINIGUNG



### Glatte Backofentür

Die leicht abnehmbare Backofentür ist frei von Rillen oder Kanten, in denen sich Verunreinigungen festsetzen könnten. Dadurch geht die Reinigung schnell und einfach von der Hand. Dank des innovativen Designs lassen sich auch die Flächen innerhalb der Glasscheiben ganz einfach reinigen.

## SPEZIALPROGRAMME



### StayWarm

#### Ideal für Zuspätkommer

Die Warmhaltefunktion hält Speisen bei einer konstanten Temperatur von 70 °C, bis das Gericht serviert werden soll. So bewahren die Speisen ihren ursprünglichen Geschmack und können mit der richtigen Temperatur serviert werden.



### Auftaufunktion

Damit Lebensmittel auch nach dem Auftauen in einem einwandfreien Zustand bleiben, ist es sehr wichtig, dass sie schnell aufgetaut werden und die Wärme den Kern gleichmäßig und gleichzeitig durchdringt. Die Auftaufunktion ermöglicht sicheres und schnelles Auftauen.



### Tellerwärmer-Funktion

#### Servieren Sie Profigerichte bei Ihnen zuhause

Vorgewärmte Teller verhindern Geschmacksverlust und stellen sicher, dass jeder Bissen so gut schmeckt, wie er sollte: ob Fleisch, Pasta oder dampfgegartes Gemüse. Der Tellerwärmer hält Ihr Geschirr bei genau der richtigen Temperatur von 60 °C.



### Supreme-Beschichtung

## Ultra schmutzabweisend, ultra-glatte Oberfläche

Art und Qualität der Emaillebeschichtung im Backofen spielen für seine Funktion eine sehr wichtige Rolle. SupremeAnthrazit Emaille ist ein äußerst widerstandsfähiges und stabiles Material, das extremer Hitze standhalten kann. Ganz ohne Mikroporen schützt es alle Flächen im Backraum und die Backbleche gegen extreme Temperaturen. Die Beschichtung unterstützt die Wärmereflektion und gewährleistet zusätzliche Isolation. Der Backofen bleibt immer steril und sicher.



### CataClean

## Eine Oberfläche, die kein Fett duldet

Die katalytische Reinigung erleichtert die Backofenpflege ungemein. Sobald der Backofen während des Backvorgangs eine Temperatur von 85°C erreicht, werden fetthaltige Rückstände und Verunreinigungen von den katalytischen Rückwänden absorbiert.



### AquaClean

## Einfache und schnelle Reinigung

Durch die hochwertige Emaillebeschichtung ist die AquaClean-Funktion nun noch benutzerfreundlicher und die Reinigung des Backofens noch effizienter. Alles was Sie tun müssen, ist nach dem Backen einen halben Liter Wasser auf das Backblech zu gießen und die AquaClean Funktion zu aktivieren. In nur 30 Minuten ist das Ergebnis auf der gesamten Oberfläche und auf den Backblechen sichtbar. Spritzer und Fett sind aufgeweicht und können leicht weggewischt werden.



XXL

### Extra tiefes Backblech

## Tief genug für jeden Appetit

Die höheren Seitenwände des extratiefen Backblechs verhindern, dass Fett umherspritzt und an den Wänden des Backofen-Innenraums verbrennt. Es ist ideal geeignet für die Zubereitung von Gerichten wie Lasagne und gebratenem Fleisch.



### GentleClose

## Ein leichtes Antippen genügt

Mit nur einem sanften Fingertipp schließt sich die Tür sanft und leise von selbst.



### Anti-Fingerprint Beschichtung

## Frei von Fingerabdrücken

Alle Edelstahl-Oberflächen sind mit einer speziellen AntiFingerprint-Beschichtung überzogen. Dadurch sind keine lästigen Fingerabdrücke mehr sichtbar und die Reinigung fällt umso leichter.



# EFFIZIENTES KOCHEN, EINFACHE REINIGUNG

## Induktions-Kochfelder

Induktions-Kochfelder erwärmen sich zweimal so schnell wie HiLight-Kochfelder, was sie vergleichsweise wirtschaftlicher und sicherer macht. Ein Induktionskochfeld erhitzt lediglich den Boden des Kochgeschirrs, während die übrige Fläche des Kochfeldes kühl bleibt und sicher berührt werden kann. Die Temperaturregulierung erfolgt ohne Verzögerung durch eine einzige Berührung. Das Schmelzen von Schokolade, raffiniert Soßen und andere temperatursensible Meisterwerke gelingen mit solch einem Kochfeld ganz leicht.



## HiLight-Kochfelder

### Unterschiedliche Kochzonen Für beste Kochegebnisse

Mit Gorenje HiLight-Kochfelder lassen sich optimale Kochegebnisse erzielen. Die effizienten und präzise steuerbaren HiLight-Kochfelder verfügen über zahlreiche bedienerfreundliche Funktionen. Zweikreis-Kochzonen und Bräterzonen passen sich Ihrem Bedarf bestens an. Optionale Funktionen wie Timer und SmartControl verschaffen die perfekte Kontrolle über den Kochvorgang und bringen maximale Sicherheit.



# LEISTUNGSSTARKES KOCHEN, HOCHEFFIZIENTE BRENNER

## Gas-Kochfelder

Es kann so einfach sein, wie ein Chefkoch beste Kochresultate zu erzielen. Alles, was man dazu braucht, ist ein kreativer Funke – für alles andere sorgt ein Gorenje Standherd mit Gaskochfeld. Mit großzügigen Kochflächen und kraftvollen Brennern steht er Ihnen bei Ihren anspruchsvollsten Kochunternehmungen zur Seite. Lassen Sie sich inspirieren und überraschen Sie Ihre Lieben mit perfekten hausgemachten Speisen.



### ChefBurners

#### Leistungsstarkes und effizientes Kochen

Die neuen hocheffizienten ChefBurner-Gasbrenner bieten einen effizienten Gasverbrauch und ermöglichen schnelles und umweltfreundliches Kochen. Unterschiedlich große Brenner ermöglichen Ihnen höchste Flexibilität und die benutzerfreundliche Anordnung machen das Kochen sicher und einfach.



### Gußeiserne Topfträger

#### Hochwertig, stabil und langlebig

Die aus einem Stück gefertigten gußeisernen Topfträger sind extrem stabil und halten selbst höchsten Temperaturen stand. Sie ermöglichen den stabilen Stand Ihres Kochgeschirrs auf dem Gaskochfeld und sind leicht zu reinigen.



**ECS 6350 XPA**  
STAND ELEKTROHERD MIT  
GLASKERAMIK-KOCHFELD  
Advanced Line

NEU

UVP  
€ 699,00



- Farbe: Edelstahl
- Material Bedienfeld: Edelstahl
- Türmaterial: Glastür

**EIGENSCHAFTEN BACKOFEN**

- Multifunktions-Backofen – 71 L
- SuperSize Innenraum
- GentleClose Türeinzug
- Größe des größten Backblechs: 1316 cm<sup>2</sup>
- HomeMADE Plus Backofenform
- PerfectGrill
- Backofenbeleuchtung

**STEUERUNG**

- Versenkbare Knebel
- IconLED

**HIGHLIGHT- KOCHFELD**

- 4 HiLight-Kochzonen
- Links vorne: Ø 21/12 cm, 2,2 kW,
- Rechts vorne: Ø 14,5 cm, 1,2 kW,
- Links hinten: Ø 14,5 cm, 1,2 kW,
- Rechts hinten:
- Bräterzone Ø 26,5x17 cm, 2,4 kW

**BEHEIZUNGSARTEN****SERIENZUBEHÖR**

- 1 Backblech // 1 Fettpfanne (tief)
- 1 Grillrost // 2-fach Teleskopauszüge

**SICHERHEIT**

- Bedienteil mit integrierter Restwärmanzeige
- Thermoelektrische Sicherung
- Dynamisches Kühlgebläse mit Nachlaufautomatik (DC+)
- C (Compact Door), 2-fach verglast

**EINFACHE REINIGUNG**

- AquaClean
- Supreme Anthrazit Beschichtung
- Anti-Fingerprint Beschichtung
- Aushängbare Glas-Backofentür

**TECHNISCHE DATEN**

- Anschlusswert: **10300 W**
- Energieverbrauch:
- 0,81 kWh** (Ventilator)
- 0,94 kWh** (Konventionell)
- Gerätemaß (HxBxT): **85 x 60 x 60 cm**
- Artikel-Nr.: **739093**



**ECS 6350 WPA**  
STAND ELEKTROHERD MIT  
GLASKERAMIK-KOCHFELD  
Advanced Line

UVP  
€ 649,00



- Farbe: Weiß
- Material Bedienfeld: Stahl lackiert
- Türmaterial: Glastür

**EIGENSCHAFTEN BACKOFEN**

- Multifunktions-Backofen – 71 L
- SuperSize Innenraum
- GentleClose Türeinzug
- Größe des größten Backblechs: 1316 cm<sup>2</sup>
- HomeMADE Plus Backofenform
- PerfectGrill
- Backofenbeleuchtung

**STEUERUNG**

- Versenkbare Knebel
- IconLED

**HIGHLIGHT- KOCHFELD**

- 4 HiLight-Kochzonen
- Links vorne: Ø 21/12 cm, 2,2 kW,
- Rechts vorne: Ø 14,5 cm, 1,2 kW,
- Links hinten: Ø 14,5 cm, 1,2 kW,
- Rechts hinten:
- Bräterzone Ø 26,5x17 cm, 2,4 kW

**BEHEIZUNGSARTEN****SERIENZUBEHÖR**

- 1 Backblech // 1 Fettpfanne (tief)
- 1 Grillrost // 2-fach Teleskopauszüge

**SICHERHEIT**

- Bedienteil mit integrierter Restwärmanzeige
- Thermoelektrische Sicherung
- Dynamisches Kühlgebläse mit Nachlaufautomatik (DC+)
- C (Compact Door), 2-fach verglast

**EINFACHE REINIGUNG**

- AquaClean
- Supreme Anthrazit Beschichtung
- Aushängbare Glas-Backofentür

**TECHNISCHE DATEN**

- Anschlusswert: **10300 W**
- Energieverbrauch:
- 0,81 kWh** (Ventilator)
- 0,94 kWh** (Konventionell)
- Gerätemaß (HxBxT): **85 x 60 x 60 cm**
- Artikel-Nr.: **739094**



**ECS 5350 XPA**  
STAND ELEKTROHERD MIT  
GLASKERAMIK-KOCHFELD  
Advanced Line

UVP  
€ 599,00



- Farbe: Edelstahl
- Material Bedienfeld: Edelstahl
- Türmaterial: Glastür

**EIGENSCHAFTEN BACKOFEN**

- Multifunktions-Backofen – 70 L
- SuperSize Innenraum
- GentleClose Türeinzug
- Größe des größten Backblechs: 1260 cm<sup>2</sup>
- HomeMADE Plus Backofenform
- PerfectGrill
- Backofenbeleuchtung

**STEUERUNG**

- Versenkbare Knebel
- IconLED

**HIGHLIGHT- KOCHFELD**

- 4 HiLight-Kochzonen
- Links vorne: Ø 18/12 cm, 0,7/1,7 kW,
- Rechts vorne: Ø 14,5 cm, 1,2 kW,
- Links hinten: Ø 14,5 cm, 1,2 kW,
- Rechts hinten:
- Bräterzone Ø 14x25 cm, 1,1/2 kW

**BEHEIZUNGSARTEN****SERIENZUBEHÖR**

- 1 Backblech // 1 Fettpfanne (tief)
- 1 Grillrost // 2-fach Teleskopauszüge
- Ventilator-Abdeckung, katalytisch beschichtet

**SICHERHEIT**

- Bedienteil mit integrierter Restwärmanzeige
- Dynamisches Kühlgebläse (DC)
- CD (Cool Door), 3-fach verglast

**EINFACHE REINIGUNG**

- AquaClean
- Supreme Anthrazit Beschichtung

**TECHNISCHE DATEN**

- Anschlusswert: **9400 W**
- Energieverbrauch:
- 0,8 kWh** (Ventilator)
- 1,03 kWh** (Konventionell)
- Gerätemaß (HxBxT): **85 x 50 x 59,4 cm**
- Artikel-Nr.: **739003**



**ECS 5350 WPA**  
STAND ELEKTROHERD MIT  
GLASKERAMIK-KOCHFELD  
Advanced Line

UVP  
€ 549,00



- Farbe: Weiß
- Material Bedienfeld: Stahl lackiert
- Türmaterial: Glastür

**EIGENSCHAFTEN BACKOFEN**

- Multifunktions-Backofen – 70 L
- SuperSize Innenraum
- GentleClose Türeinzug
- Größe des größten Backblechs: 1260 cm<sup>2</sup>
- HomeMADE Plus Backofenform
- PerfectGrill
- Backofenbeleuchtung

**STEUERUNG**

- Versenkbare Knebel
- IconLED

**HIGHLIGHT- KOCHFELD**

- 4 HiLight-Kochzonen
- Links vorne: Ø 18/12 cm, 0,7/1,7 kW,
- Rechts vorne: Ø 14,5 cm, 1,2 kW,
- Links hinten: Ø 14,5 cm, 1,2 kW,
- Rechts hinten:
- Bräterzone Ø 14x25 cm, 1,1/2 kW

**BEHEIZUNGSARTEN****SERIENZUBEHÖR**

- 1 Backblech // 1 Fettpfanne (tief)
- 1 Grillrost // 2-fach Teleskopauszüge
- Ventilator-Abdeckung, katalytisch beschichtet

**SICHERHEIT**

- Bedienteil mit integrierter Restwärmanzeige
- Dynamisches Kühlgebläse (DC)
- CD (Cool Door), 3-fach verglast

**EINFACHE REINIGUNG**

- AquaClean
- Supreme Anthrazit Beschichtung

**TECHNISCHE DATEN**

- Anschlusswert: **9400 W**
- Energieverbrauch:
- 0,8 kWh** (Ventilator)
- 1,03 kWh** (Konventionell)
- Gerätemaß (HxBxT): **85 x 50 x 59,4 cm**
- Artikel-Nr.: **739002**



**EC 5121 WG**  
STAND ELEKTROHERD MIT  
GLASKERAMIK-KOCHFELD  
Essential Line

UVP  
€ 449,00



- Farbe: Weiß
- Material Bedienfeld: Stahl lackiert
- Türmaterial: Glastür

#### EIGENSCHAFTEN BACKOFEN

- Konventionell-Backofen - 74 L
- Größe des größten Backblechs: 1260 cm<sup>2</sup>
- HomeMADE Plus Backofenform
- Backofenbeleuchtung

#### STEUERUNG

- Aufgesetzte Knebel

#### HIGHLIGHT- KOCHFELD

- 4 HiLight-Kochzonen
- Links vorne: Ø 18 cm, 1,7 kW
- Rechts vorne: Ø 14,5 cm, 1,2 kW
- Links hinten: Ø 14,5 cm, 1,2 kW
- Rechts hinten: Ø 18 cm, 1,7 kW

#### BEHEIZUNGSARTEN



#### SERIENZUBEHÖR

- 1 Fettpfanne (tief)
- 1 Grillrost
- 1-fach Teleskopauszug

#### SICHERHEIT

- Bedienteil mit integrierter Restwärmanzeige
- C (Compact Door), 2fach verglast

#### EINFACHE REINIGUNG

- AquaClean
- Supreme Anthrazit Beschichtung

#### TECHNISCHE DATEN

- Anschlusswert: **8600 W**
- Energieverbrauch: **0,82 kWh** (Konventionell)
- Gerätemaß (HxBxT): **85 x 50 x 59,4 cm**
- Artikel-Nr.: **729302**



**E 5121 WH**  
STAND ELEKTROHERD  
Essential Line

UVP  
€ 389,00



- Farbe: Weiß
- Material Bedienfeld: Stahl lackiert
- Türmaterial: Glastür
- Material - Deckel: Lackiert

#### EIGENSCHAFTEN BACKOFEN

- Konventionell-Backofen - 74 L
- Größe des größten Backblechs: 1260 cm<sup>2</sup>
- HomeMADE Plus Backofenform
- Backofenbeleuchtung

#### STEUERUNG

- Aufgesetzte Knebel

#### HIGHLIGHT- KOCHFELD

- 1 Blitzkochplatte + 3 Normalkochplatten
- Links vorne: Ø 18 cm, 2 kW
- Rechts vorne: Ø 14,5 cm, 1 kW
- Links hinten: Ø 14,5 cm, 1 kW
- Rechts hinten: Ø 18 cm, 1,5 kW

#### BEHEIZUNGSARTEN



#### SERIENZUBEHÖR

- 1 Fettpfanne (tief)
- 1 Grillrost
- Seitliche Einhängegitter

#### SICHERHEIT

- C (Compact Door), 2fach verglast

#### EINFACHE REINIGUNG

- AquaClean
- Supreme Anthrazit Beschichtung

#### TECHNISCHE DATEN

- Anschlusswert: **8300 W**
- Energieverbrauch: **0,82 kWh** (Konventionell)
- Gerätemaß (HxBxT): **85 x 50 x 59,4 cm**
- Artikel-Nr.: **729260**



**K 5151 WH**  
STAND KOMBI-GAS-ELEKTROHERD  
Essential Line

UVP  
€ 509,00



- Farbe: Weiß
- Material Bedienfeld: Stahl lackiert
- Türmaterial: Glastür
- Material - Deckel: Lackiert

#### EIGENSCHAFTEN BACKOFEN

- Multifunktions-Backofen - 70 L
- Größe des größten Backblechs: 1260 cm<sup>2</sup>
- HomeMADE Plus Backofenform
- Backofenbeleuchtung
- Backen auf verschiedenen Ebenen gleichzeitig möglich
- MultiAir-Technologie

#### STEUERUNG

- Aufgesetzte Knebel
- Elektrische Einhand-Funkenzündung

#### GAS-KOCHFELD

- Anzahl der Brennerrahmen: 2
- 4 Brennstellen
- Links vorne: Ø 5,4 cm, 1 kW
- Rechts vorne: Ø 9,9 cm, 3 kW
- Links hinten: Ø 7,4 cm, 1,9 kW
- Rechts hinten: Ø 7,4 cm, 1,9 kW
- Topfträger emailliert

#### BEHEIZUNGSARTEN



#### SERIENZUBEHÖR

- 1 Backblech
- 1 Fettpfanne (tief)
- 1 Grillrost
- Seitliche Einhängegitter

#### SICHERHEIT

- C (Compact Door), 2fach verglast
- Gassteuerung

#### EINFACHE REINIGUNG

- AquaClean
- Supreme Anthrazit Beschichtung

#### TECHNISCHE DATEN

- Anschlusswert: **3300 W**
- Gerätemaß (HxBxT): **85 x 50 x 59,4 cm**
- Artikel-Nr.: **729325**



**G 5111 WH**  
STAND GASHERD  
Essential Line

UVP  
€ 379,00



- Farbe: Weiß
- Material Bedienfeld: Stahl lackiert
- Türmaterial: Glastür
- Material - Deckel: Lackiert

#### EIGENSCHAFTEN BACKOFEN

- Gas-Backofen - 70 L
- Größe des größten Backblechs: 1260 cm<sup>2</sup>
- HomeMADE Plus Backofenform
- Thermostat

#### STEUERUNG

- Aufgesetzte Knebel
- Zweihand-Zündvorrichtung für Kochfeld und Backofen

#### GAS-KOCHFELD

- Anzahl der Brennerrahmen: 2
- 4 Brennstellen
- Links vorne: Ø 5,4 cm, 1 kW
- Rechts vorne: Ø 9,9 cm, 3 kW
- Links hinten: Ø 7,4 cm, 1,9 kW
- Rechts hinten: Ø 7,4 cm, 1,9 kW
- Topfträger emailliert

#### BEHEIZUNGSARTEN



#### SERIENZUBEHÖR

- 1 Backblech
- 1 Grillrost
- Eingeprägte Backblechführungen

#### SICHERHEIT

- Thermoelektrische Sicherung
- C (Compact Door), 2fach verglast
- Gassteuerung

#### EINFACHE REINIGUNG

- Supreme Anthrazit Beschichtung

#### TECHNISCHE DATEN

- Energieverbrauch Gasherd: **5,8 MJ**
- Gerätemaß (HxBxT): **85 x 50 x 59,4 cm**
- Artikel-Nr.: **729323**



**MO 20 A4X**  
STAND-MIKROWELLE MIT GRILL  
Advanced Line

UVP  
€ 139,00



**MO 20 E1S**  
STAND-MIKROWELLE  
Essential Line

UVP  
€ 119,00



- Farbe: Edelstahl
- Front: lackierte Vorderseite
- Glastür
- Edelstahl-Garraum
- Türanschlag links

#### EIGENSCHAFTEN

- Garraum: **20 L**
- Mikrowellenleistung: **800 W**
- Maximale Grilleistung: **1000 W**
- Anzahl der Infrarotheizungen: 1
- Standard Technologie (HVT)
- Art des Mikrowellenverteilung: Drehteller
- AUTO-Menü
- Anzahl Automatik-Programme: 10
- Auftauen nach Zeit und Gewicht
- SmartDisplay Funktion
- Voreingestellten Start
- Multi Level Kochen
- Zeitanzeige

#### STEUERUNG

- Elektronische Steuerung
- Bedienknebel, Tasten
- LED Display
- Touch Control Bedienung

#### BEHEIZUNGSARTEN



- Beheizungsarten: Mikrowelle / Grill

#### SICHERHEIT

- Kindersicherung
- Türsicherungsbolzen

#### AUSSTATTUNG

- Glasplatte
- Grillrost
- AquaClean

#### TECHNISCHE DATEN

- Anschlusswert: **1280 W**
- Gerätemaß (HxBxT): **25,7 x 45,1 x 34,3 cm**
- Artikel-Nr.: **733240**

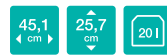

- Farbe: Silber
- Front: lackierte Vorderseite
- Glastür
- Garraum lackiert
- Türanschlag links

#### EIGENSCHAFTEN

- Garraum: **20 L**
- Mikrowellenleistung: **800 W**
- Standard Technologie (HVT)
- Art des Mikrowellenverteilung: Drehteller
- Auftaufunktion mit Zeiteinstellung

#### STEUERUNG

- Manuelle Steuerung
- Bedienknebel

#### BEHEIZUNGSARTEN



- Beheizungsarten: Mikrowelle

#### SICHERHEIT

- Türsicherungsbolzen

#### AUSSTATTUNG

- Glasplatte

#### TECHNISCHE DATEN

- Anschlusswert: **1280 W**
- Gerätemaß (HxBxT): **25,7 x 45,1 x 34,3 cm**
- Artikel-Nr.: **733234**



**MO 20 E1W**  
STAND-MIKROWELLE  
Essential Line

UVP  
€ 99,00

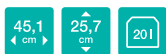

- Farbe: Weiß
- Front: lackierte Vorderseite
- Glastür
- Garraum lackiert
- Türanschlag links

#### EIGENSCHAFTEN

- Garraum: **20 L**
- Mikrowellenleistung: **800 W**
- Standard Technologie (HVT)
- Art des Mikrowellenverteilung: Drehteller
- Auftaufunktion mit Zeiteinstellung

#### STEUERUNG

- Manuelle Steuerung
- Bedienknebel

#### BEHEIZUNGSARTEN



- Beheizungsarten: Mikrowelle

#### SICHERHEIT

- Türsicherungsbolzen

#### AUSSTATTUNG

- Glasplatte

#### TECHNISCHE DATEN

- Anschlusswert: **1280 W**
- Gerätemaß (HxBxT): **25,7 x 45,1 x 34,3 cm**
- Artikel-Nr.: **733232**





# ‘VERLANGEN NACH LANG- ANHALTENDER FRISCHE’ MOMENTE

Die Wahl Ihres neuen Kühlschranks mit Gefrierfach ist eine große Verpflichtung. Vielleicht möchten Sie einen, der für jeden Anlass bereit ist, einen, der Sie anspricht und alle Ihre Bedürfnisse anpasst.

**Frische ganz nach Ihren Wünschen.**





# DER EINE FÜR DICH.

## GardenFresh KÜHL- UND GEFRIERGERÄTE

Die Wahl Ihres neuen Kühlschranks mit Gefrierfach ist eine große Verpflichtung. Vielleicht möchten Sie einen, der Ihre Lebensmittel lange frisch hält oder einen, der Sie versteht und sich an Ihre Bedürfnisse anpasst. Mit **AdaptTech**, **IonAir mit MultiFlow 360°**, **ConvertActive** und anderen erweiterten Funktionen ist GardenFresh genau das Richtige für Sie.

Hält Ihr Essen gesund und lecker.



**KEINE**  
UNANGENEHMEN  
GERÜCHE  
MEHR

**MULTIFLOW 360°**  
NOFROSTPLUS

IONAIR

**DAS IDEALE  
MIKROKLIMA IN  
JEDEM FACH**



### IonAir mit MultiFlow 360°

IonAir erzeugt im Gerät negativ geladene Ionen, die dank des MultiFlow 360°-Systems gleichmäßig im Kühlschrank verteilt sind. Die mit Ionen angereicherte Luft bewahrt den Geschmack und entfernt unangenehme Gerüche.



### AdaptTech

#### Eine Kühl-Gefrier-Kombination, die Ihre Gewohnheiten erkennt

Dieses intelligente System wurde entwickelt, um eine konstante Temperatur im Kühlschrank aufrechtzuerhalten, unabhängig davon, wie oft Sie die Tür öffnen. Der Kühlschrank überwacht kontinuierlich die Art und Weise, wie Sie ihn verwenden, und verwaltet die Temperatur, um einen Temperaturanstieg zu verhindern. So wird sichergestellt, dass Ihre Lebensmittel frisch bleiben und der Energieverbrauch gesenkt wird.

# DIE GROSSE PARTY KANN BEGINNEN

3°C  
↻  
-2°C

## ConvertActive

Mit ConvertActive verwandeln Sie das Gefrierfach zu einem Kühlfach oder zu einer großen ZeroZone mit nur einem Knopfdruck. Dadurch erhalten Sie noch mehr Platz für die Aufbewahrung von Snacks oder Getränken.



## Convert FreshZone

### Für jede Situation bereit

Diese praktische Schublade verwandelt sich von einer Fisch- und Fleischschublade in eine Obst- und Gemüseschublade - problemlos Unterbringen all Ihrer frischen Lebensmittel (2-3°C niedriger als im Kühlteil).



## Convert ZeroZone

### Ganz nach Ihren Bedürfnissen

Diese praktische Schublade verwandelt sich von einer ZeroZone, die am besten für frischen Fisch, Fleisch und Meeresfrüchte geeignet ist, in eine zusätzliche CrispZone-Schublade für Obst und Gemüse. Dadurch können Sie alle Ihre frischen Lebensmittel problemlos unterbringen.



NoFrostPlus

**NO FROST**  
WENIGER  
ARBEIT

## Kein mühsames Abtauen mehr

Eines der besten Kühlsysteme auf dem Markt, das im Gefrierfach installiert ist, verhindert die Ansammlung von Eis und Frost, um den Stromverbrauch niedrig zu halten. Dadurch ist die Nutzung der Speicherkapazität optimal und das Auftauen und Reinigen des Innenraums ist nicht mehr erforderlich. Weiters haftet die Tiefkühlkost nicht aneinander, somit sind alle Lebensmittel sauber und ordentlich im Gefrierschrank gut aufgehoben.

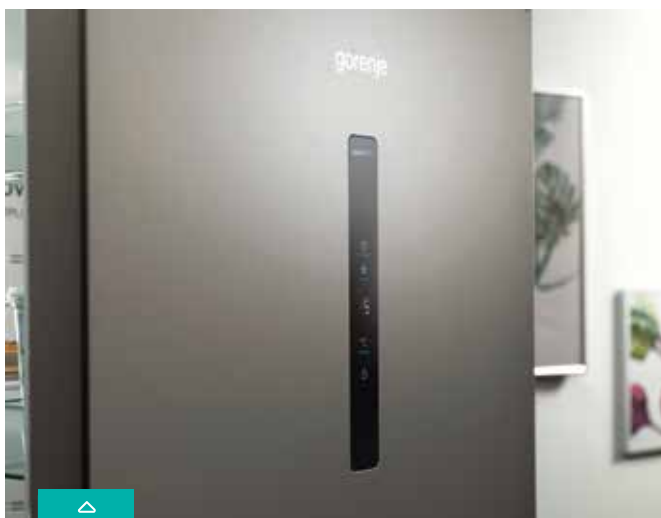

SensoTech-Schalter

## Einfache Steuerung für Kühl- und Gefrierschrank

Das große und übersichtliche LED-Display ermöglicht die sofortige Kontrolle über die Einstellungen. Wenn Sie das °C-Symbol 2 Sekunden lang gedrückt halten, können Sie einfach zwischen den Fächern wechseln und die Temperatur im Kühl- oder Gefrierfach separat regeln.



LedLight

## Übersichtlich und effizient

Die LED-Beleuchtung in Kühlschränken bietet eine hervorragende und hocheffiziente Beleuchtung. Seine Lebensdauer ist dreißigmal so lang wie die herkömmlicher Glühbirnen und spart bis zu zehnmals so viel Strom.



### CrispZone mit Feuchteregler

## Wie frisch aus dem Garten

In der geräumigen CrispZone-Schublade bleiben die Nährstoffe erhalten und die Frische Ihrer Lebensmittel wird dank der niedrigen Temperatur und der Regelung der Luftfeuchtigkeit verlängert.



### SuperCool

## Schnelle Abkühlung nach dem wöchentlichem Einkauf

Durch die intensive Kühlfunktion wird die Temperatur im Kühlraum erheblich gesenkt, um Lebensmittel nach größeren Einkaufstouren schnell abzukühlen. Nach sechs Stunden wird die Funktion automatisch ausgeschaltet und die Kühlraumtemperatur kehrt zur ursprünglichen Einstellung zurück.



### FastFreeze

## Schnelles Einfrieren

Die FastFreeze-Funktion friert die Lebensmittel bei  $-24^{\circ}\text{C}$  ein, um die meisten Mineralien in den Lebensmitteln zu erhalten. Nach ca. 2 Tagen wird die Funktion automatisch ausgeschaltet und die Gefrierfachtemperatur kehrt zur ursprünglichen Einstellung zurück.



### Einfache Reinigung

## Müheles makellos

Dank des innovativ gestalteten und glänzend glatten Innenleben sind die Kühl- und Gefrierschränke von Gorenje GardenFresh extrem leicht zu reinigen und sorgen dafür, dass Ihre Lebensmittel gesund und sicher bleiben.



### Slot-in and KitchenFit

## Der schlanke und raffinierte Look

Mit dem neuen Design für die Küchentiefe passt diese Kühl-Gefrier-Kombination elegant in Ihre Küche und bietet dennoch eine sehr große Speicherkapazität.

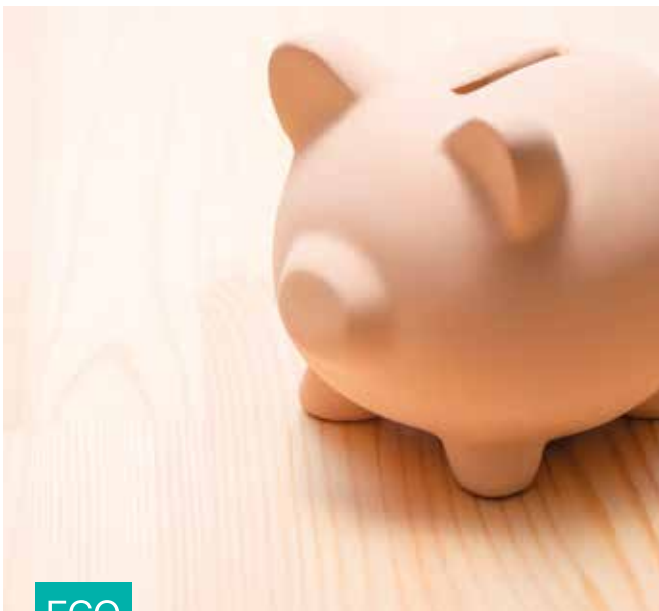

### EcoMode

## Energiesparmodus

Bei längerer Abwesenheit kann der Kühlschrank so eingestellt werden, dass er im Energiesparmodus arbeitet, da die Tür ständig geschlossen ist. Sie sparen dadurch nicht nur Energie sondern auch Geld.



### Flaschenhalter

## Der richtige Ort für Flaschen und Dosen

Mit dem praktischen Flaschenhalter sind Ihre Flaschen und Dosen leicht zugänglich und nehmen keinen unnötigen Platz ein, den Sie für andere Lebensmittel benötigen.



# EIN ORT FÜR ALLES

## SIDE BY SIDE KÜHL-GEFRIER-KOMBINATIONEN

Side by side Kühlgeräte sind die ultimative Wahl für alle, die bequem und effizient die Frische ihrer Lebensmittel bewahren möchten. Diese Geräte kombinieren modernes Design mit leistungsstarker Technologie und einem geräumigen Innenraum und bieten eine leicht zugängliche und übersichtliche Aufbewahrung für all Ihre Lebensmittel. Aufgrund ihres größeren Volumens sorgen sie für weniger Einkäufe und tragen dank einer besseren Übersicht über die gelagerten Produkte sogar zur Reduzierung der Lebensmittelverschwendung bei. Es ist kein Wunder, dass Sie sich sofort in sie verlieben werden.

*Gut organisierter Platz für perfekten Überblick.*



NoFrostPlus

GERÄUMIG  
& EFFIZIENT

## Schluss mit dem mühsamen Abtauen

Eines der besten Kühlsysteme auf dem Markt, das im Gefrierfach installiert ist, verhindert die Ansammlung von Eis und Frost. Dadurch müssen Sie den Innenraum des Gefrierschranks nicht abtauen und die Speicherkapazität kann effizienter genutzt werden. Pakete oder Teile von Tiefkühlkost haften nicht aneinander und halten Ihr Gefrierfach sauber und ordentlich.



InverterCompressor

## Zuverlässig, leise und langlebig

Inverter-Kompressoren sind leiser, langlebiger und verbrauchen weniger Energie als herkömmliche Kompressoren. Sie passen sich besser und schneller an Temperaturänderungen im Kühlschrank an, zum Beispiel beim Öffnen der Tür, das bedeutet weniger Temperaturschwankungen und bessere Lagerbedingungen für Ihre Lebensmittel.



SensoTech

## Erweiterte Steuerung über LED-Display

Das große und übersichtliche LED-Display ermöglicht sofortige Kontrolle über die Temperatureinstellungen. Funktionen wie **FastFreeze** und **HolidayMode** können mit einem einfachen Tastendruck eingeschaltet werden. Und im Falle eines plötzlichen Temperaturanstiegs warnt Sie ein integrierter Alarm sofort.



### IceMaker mit Wasserspender

GEKÜHLTES  
WASSER &  
EIS IMMER IN  
REICHWEITE

## Kein Filter und keine Wasserversorgung erforderlich

Mit dem touch-gesteuerten **IceMaker mit Wasserspender** können Sie gekühltes Wasser, zerstoßenes Eis (crushed ice) und Eiswürfel genießen, ohne den Kühlschrank an die Wasserleitung anschließen zu müssen. Und dank des besonders schlanken Designs nimmt er nicht zu viel Platz im Kühlschrank ein.



### MultiFlow 360°

## Ideales Mikroklima in jedem Fach

Das **MultiFlow 360°-Lüftungssystem** verteilt die Luft gleichmäßig im Kühlraum, um eine optimale Luftzirkulation und beste Lagerbedingungen für Ihre Lebensmittel zu gewährleisten.



### XtraSpace

## Praktisch & geräumig

Effizient gestaltete Innenräume bieten ausreichend Platz für größere Mengen an Lebensmitteln und ersparen Ihnen häufige Einkäufe. Das Essen kann problemlos in Glasregalen, in großen Schubladen oder in den Behältern an der Innenwand der Tür organisiert werden, sodass Sie immer sehen können, was verfügbar ist. Dies führt auch zu weniger Verschwendung.





KitchenFit

## Schlankes und raffiniertes Design

Mit dem schranktiefen Design passt dieser Kühlschrank mit Gefrierfach elegant in Ihre Küche und bietet dennoch eine sehr große Speicherkapazität.

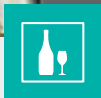

HomeBar

## Einfacher Zugang zu Getränken und Snacks

Die praktische kleinere Tür an der Hauptkühltür ermöglicht den sofortigen Zugriff auf das Fach mit Getränken und Snacks, ohne den Kühlschrank öffnen zu müssen. Diese praktische Lösung hilft auch, Energie zu sparen, da kühle Luft nicht aus dem gesamten Kühlschrank entweicht.



VITAMINE & MINERALIEN  
KONSERVIEREN



FastFreeze

## Schnelles Einfrieren

Große Mengen Lebensmittel einfrieren?

Die **FastFreeze**-Funktion friert die Lebensmittel bei  $-24^{\circ}\text{C}$  ein, um die Mineralien in den Lebensmitteln zu konservieren und ihre Qualität beizubehalten.

Nach ca. 26 Stunden wird die Funktion automatisch abgeschaltet und die Gefrierraumtemperatur kehrt zur Grundeinstellung zurück.



HolidayMode

## Energiesparmodus

Der **HolidayMode** regelt die Temperatur im Gefrierfach und im Kühlschrank. Der Stromverbrauch wird auf ein Minimum reduziert wenn der Kühlschrank längere Zeit nicht benutzt wird, zum Beispiel, wenn Sie Ihren Urlaub genießen.

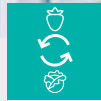

Convert FreshZone

## Bereit für jede Situation

Diese praktische Schublade verwandelt sich einfach von einer Fisch- und Fleischschublade in eine Obst- und Gemüseschublade, sodass Sie alle Ihre frischen Produkte problemlos unterbringen können (2-3°C niedriger als im Kühlteil).



TwistIce

## Eis, wann immer Sie es brauchen

Mit der herausnehmbaren internen Eismaschine **TwistIce** ist immer genug Eis im Gefrierschrank. Einfach den Griff drehen und ein gekühltes Getränk genießen.



BottleHolder

## Der richtige Ort für Flaschen und Dosen

Mit dem praktischen Flaschenhalter sind Ihre Flaschen und Dosen leicht zugänglich und belegen nicht den Platz, der sonst zur Aufbewahrung anderer Gegenstände benötigt würde.



**NRM 8181 UX**  
FRENCH DOOR  
NoFrost  
Superior Line



ConvertActive

UVP  
€ 1.449,00



\*\*\*  
A ↑ F 79,4 cm 181,7 cm

- Farbe: Edelstahl
- Türmaterial: Edelstahl
- Klimaklasse: **SN, N, ST, T**

**EFFIZIENZ**

- Inverter-Kompressor
- Gesamtvolumen: **480 L**
- Nettofassungsvermögen Kühlteil: **302 L**
- Nettofassungsvermögen Gefrierenteil: **178 L**
- Gefriervermögen in 24 Stunden: **7 kg**
- Lagerzeit bei Störung: **24 h**

**STEUERUNG**

- Elektronische Steuerung
- LED Display

**EIGENSCHAFTEN**

- MultiFlow Kühlung – Kühlschrank
- Luftzirkulation
- NoFrost Plus
- TwistIce Eiswürfelbereiter
- SuperCool: schnelle Kühlung
- FastFreeze: schnelles Einfrieren
- Akustisches Warnsignal bei zu lange geöffneter Tür

**AUSSTATTUNG KÜHLTEIL**

- LED Innenbeleuchtung
- 3 Glasabstellflächen
- Fleischbehälter
- 2 Innentür-Türfächer
- 2 Schubfächer für Obst und Gemüse
- 1 Eierbehälter
- CrispZone-Gemüsefach mit Feuchtheregler
- FreshZone-Schublade
- ConvertZone

**AUSSTATTUNG GEFRIERTEIL**

- LED Innenbeleuchtung
- 1 Schubfach

**TECHNISCHE DATEN**

- Energieverbrauch pro Jahr: **388 kWh**
- Geräuschpegel dB (A) re 1 pW: **40 dB(A)**
- Luftschallemissionsklasse: **C**
- Gerätemaß (HxBxT): **181,7 x 79,4 x 70,6 cm**
- Artikel-Nr.: **734260**



**NRS 9182 VXB1**  
KÜHL-GEFRIER-KOMBINATION  
SIDE BY SIDE  
NoFrost  
Superior Line



HomeBar

UVP  
€ 1.499,00



\*\*\*  
A ↑ E 90,8 cm 179,3 cm

- Farbe: Edelstahl
- Türanschlag: Kühlteil rechts / Gefrierenteil links
- Klimaklasse: **SN, N, ST, T**

**EFFIZIENZ**

- Inverter-Kompressor
- Gesamtvolumen: **560 L**
- Nettofassungsvermögen Kühlteil: **369 L**
- Nettofassungsvermögen Gefrierenteil: **191 L**
- Gefriervermögen in 24 Stunden: **12 kg**
- Lagerzeit bei Störung: **6 h**

**STEUERUNG**

- Elektronische Steuerung
- LED Display

**EIGENSCHAFTEN**

- MultiFlow Kühlung – Kühlschrank
- Luftzirkulation
- NoFrost Plus
- Automatischer Eiswürfelbereiter: Eiswürfel, crushed ice
- **Wasserspender: Festwasseranschluss**
- SuperCool: schnelle Kühlung
- FastFreeze: schnelles Einfrieren
- EcoMode-Sparprogramm
- Akustisches Warnsignal bei zu lange geöffneter Tür

**AUSSTATTUNG KÜHLTEIL**

- LED Innenbeleuchtung
- 1 Barfach
- 5 Glasabstellflächen
- Flaschengitter
- 5 Innentür-Ablagen
- 2 Schubfächer für Obst und Gemüse
- 1 Eierbehälter
- **FreshZone-Schublade**

**AUSSTATTUNG GEFRIERTEIL**

- LED Innenbeleuchtung
- 2 Schubfächer
- 3 Ablagen in Gefrierfach
- 5 Glasabstellflächen

**TECHNISCHE DATEN**

- Energieverbrauch pro Jahr: **323 kWh**
- Geräuschpegel dB (A) re 1 pW: **42 dB(A)**
- Luftschallemissionsklasse: **D**
- Gerätemaß (HxBxT): **179,3 x 91 x 73,4 cm**
- Artikel-Nr.: **20001246**



**NRS 9182 VB**  
KÜHL-GEFRIER-KOMBINATION  
SIDE BY SIDE  
NoFrost  
Superior Line



UVP  
€ 1.399,00



\*\*\*  
A ↑ E 90,8 cm 179,3 cm

- Farbe: Schwarz
- Türanschlag: Kühlteil rechts / Gefrierenteil links
- Klimaklasse: **SN, N, T**

**EFFIZIENZ**

- Inverter-Kompressor
- Gesamtvolumen: **562 L**
- Nettofassungsvermögen Kühlteil: **371 L**
- Nettofassungsvermögen Gefrierenteil: **191 L**
- Gefriervermögen in 24 Stunden: **12 kg**
- Lagerzeit bei Störung: **6 h**

**STEUERUNG**

- Elektronische Steuerung
- LED Display

**EIGENSCHAFTEN**

- MultiFlow Kühlung – Kühlschrank
- Luftzirkulation
- NoFrost Plus
- Automatischer Eiswürfelbereiter: Eiswürfel, crushed ice
- **Wasserspender: Wassertank 4,5 L**
- SuperCool: schnelle Kühlung
- FastFreeze: schnelles Einfrieren
- EcoMode-Sparprogramm
- Akustisches Warnsignal bei zu lange geöffneter Tür

**AUSSTATTUNG KÜHLTEIL**

- LED Innenbeleuchtung
- 5 Glasabstellflächen
- Flaschengitter
- 5 Innentür-Ablagen
- 2 Schubfächer für Obst und Gemüse
- 1 Eierbehälter
- **FreshZone-Schublade**

**AUSSTATTUNG GEFRIERTEIL**

- LED Innenbeleuchtung
- 2 Schubfächer
- 3 Ablagen in Gefrierfachfach
- 5 Glasabstellflächen

**TECHNISCHE DATEN**

- Energieverbrauch pro Jahr: **323 kWh**
- Geräuschpegel dB (A) re 1 pW: **42 dB(A)**
- Luftschallemissionsklasse: **D**
- Gerätemaß (HxBxT): **179,3 x 90,8 x 67,9 cm**
- Artikel-Nr.: **733128**



**NRS 9182 VX**  
KÜHL-GEFRIER-KOMBINATION  
SIDE BY SIDE  
NoFrost  
Superior Line



UVP  
€ 1.299,00



\*\*\*  
A ↑ E 90,8 cm 179,3 cm

- Farbe: Edelstahl
- Türanschlag: Kühlteil rechts / Gefrierenteil links
- Klimaklasse: **SN, N, ST, T**

**EFFIZIENZ**

- Inverter-Kompressor
- Gesamtvolumen: **562 L**
- Nettofassungsvermögen Kühlteil: **371 L**
- Nettofassungsvermögen Gefrierenteil: **191 L**
- Gefriervermögen in 24 Stunden: **12 kg**
- Lagerzeit bei Störung: **6 h**

**STEUERUNG**

- Elektronische Steuerung
- LED Display

**EIGENSCHAFTEN**

- MultiFlow Kühlung – Kühlschrank
- Luftzirkulation
- NoFrost Plus
- Automatischer Eiswürfelbereiter: Eiswürfel, crushed ice
- **Wasserspender: Wassertank 4,5 L**
- SuperCool: schnelle Kühlung
- FastFreeze: schnelles Einfrieren
- EcoMode-Sparprogramm
- Akustisches Warnsignal bei zu lange geöffneter Tür

**AUSSTATTUNG KÜHLTEIL**

- LED Innenbeleuchtung
- 5 Glasabstellflächen
- Flaschengitter
- 5 Innentür-Ablagen
- 2 Schubfächer für Obst und Gemüse
- 1 Eierbehälter
- **FreshZone-Schublade**

**AUSSTATTUNG GEFRIERTEIL**

- LED Innenbeleuchtung
- 2 Schubfächer
- 3 Ablagen in Gefrierfachfach
- 5 Glasabstellflächen

**TECHNISCHE DATEN**

- Energieverbrauch pro Jahr: **323 kWh**
- Geräuschpegel dB (A) re 1 pW: **42 dB(A)**
- Luftschallemissionsklasse: **D**
- Gerätemaß (HxBxT): **179,3 x 90,8 x 68,7 cm**
- Artikel-Nr.: **733127**



**NRS 918 DMB**  
KÜHL-GEFRIER-KOMBINATION  
SIDE BY SIDE  
NoFrost Plus  
Advanced Line



UVP  
€ 1.049,00

NEU

\*\*\*

A ↑ G ↓ **D**

91 cm ↑ 178,6 cm ↓

Icons: No Frost, Energy Star, etc.

- Farbe: silber
- Türanschlag: Kühlteil rechts / Gefrierteil links
- Türmaterial: gebürstetes Metall
- Klimaklasse: **SN, N, ST**

- EFFIZIENZ**
- Inverter-Kompressor
  - Gesamtvolumen: **519 L**
  - Nettofassungsvermögen Kühlteil: **334 L**
  - Nettofassungsvermögen Gefrierteil: **185 L**
  - Gefriervermögen in 24 Stunden: **11 kg**
  - Lagerzeit bei Störung: **8 h**

- STEUERUNG**
- Elektronische Steuerung
  - LED Display

- EIGENSCHAFTEN**
- MultiFlow Kühlung – Kühlschrank
  - Luftzirkulation
  - NoFrost Plus
  - TwistIce Eiswürfelbereiter
  - Akustisches Warnsignal bei zu lange geöffneter Tür

- AUSSTATTUNG KÜHLTEIL**
- LED Innenbeleuchtung
  - 5 Glasabstellflächen
  - Flaschengitter
  - 3 Innentür-Ablagen
  - 2 Schubfächer für Obst und Gemüse
  - 2 Eierbehälter (12x)

- AUSSTATTUNG GEFRIERTEIL**
- LED Innenbeleuchtung
  - 2 Schubfächer
  - 4 Ablagen in Gefrierfachtür
  - 5 Glasabstellflächen
  - 1 klassischer Eiswürfelbehälter

- TECHNISCHE DATEN**
- Energieverbrauch pro Jahr: **247 kWh**
  - Geräuschpegel dB (A) re 1 pW: **41 dB(A)**
  - Luftschallemissionsklasse: **C**
  - Gerätemaß (HxBxT): **178,6 x 91 x 64,3 cm**
  - Artikel-Nr.: **20007225**



**NRS 8182 KX**  
KÜHL-GEFRIER-KOMBINATION  
SIDE BY SIDE  
NoFrost Plus  
Essential Line



UVP  
€ 899,00

KitchenFit

\*\*\*

A ↑ G ↓ **E**

83,2 cm ↑ 177,7 cm ↓

Icons: No Frost, Energy Star, etc.

- Farbe: Silber
- Türanschlag: Kühlteil rechts / Gefrierteil links
- Türmaterial: gebürstetes Metall
- Klimaklasse: **N, ST**

- EFFIZIENZ**
- Inverter-Kompressor
  - Gesamtvolumen: **441 L**
  - Nettofassungsvermögen Kühlteil: **266 L**
  - Nettofassungsvermögen Gefrierteil: **175 L**
  - Gefriervermögen in 24 Stunden: **10 kg**

- STEUERUNG**
- Elektronische Steuerung
  - LCD Display

- EIGENSCHAFTEN**
- MultiFlow Kühlung – Kühlschrank
  - Luftzirkulation
  - NoFrostPlus
  - FastFreeze: schnelles Einfrieren

- AUSSTATTUNG KÜHLTEIL**
- LED Innenbeleuchtung
  - 4 Glasabstellflächen
  - 2 Innentür-Ablagen
  - 2 Schubfächer für Obst und Gemüse
  - 1 Flaschenablage ohne Flaschenhalter
  - 1 Eierbehälter

- AUSSTATTUNG GEFRIERTEIL**
- LED Innenbeleuchtung
  - 2 Schubfächer
  - 4 Ablagen
  - 4 Glasabstellflächen
  - 1 klassischer Eiswürfelbehälter

- TECHNISCHE DATEN**
- Energieverbrauch pro Jahr: **289 kWh**
  - Geräuschpegel dB (A) re 1 pW: **42 dB(A)**
  - Luftschallemissionsklasse: **D**
  - Gerätemaß (HxBxT): **177,7 x 83,2 x 62,3 cm**
  - Artikel-Nr.: **20001333**



**NRC 6193 SXL5**  
KÜHL-GEFRIER-KOMBINATION  
NoFrost Plus  
Superior Line

ConvertActive



UVP  
€ 899,00

\*\*\*

A ↑ G ↓ **D**

60 cm ↑ 185 cm ↓

Icons: No Frost, Energy Star, etc.

- Farbe: grau metallic strukturiert
- Türanschlag wechselbar
- Klimaklasse: **SN, N, ST, T**

- EFFIZIENZ**
- Inverter-Kompressor
  - Gesamtvolumen: **326 L**
  - Nettofassungsvermögen Kühlteil: **220 L**
  - Nettofassungsvermögen Gefrierteil: **106 L**
  - Gefriervermögen in 24 Stunden: **13 kg**
  - Lagerzeit bei Störung: **9 h**

- STEUERUNG**
- Elektronische Steuerung
  - LCD Display

- EIGENSCHAFTEN**
- IonAir und MultiFlow 360°
  - AdaptTech-System mit Memory-Funktion
  - SlotIn Flex-Türschaniere
  - NoFrost Plus
  - SuperCool: schnelle Kühlung
  - FastFreeze: schnelles Einfrieren
  - EcoMode-Sparprogramm
  - Akustisches Warnsignal bei zu lange geöffneter Tür
  - Digitale Temperaturanzeige für Kühl- und Gefrierfach

- Akustisches und optisches Warnsignal bei Temperaturerhöhung im Kühlteil: weißes Signallicht

- AUSSTATTUNG KÜHLTEIL**
- LED Innenbeleuchtung
  - 4 Glasabstellflächen
  - Flaschengitter
  - 2 Innentür-Ablagen
  - Flaschenablage in Innentür
  - 1 MultiBox 3-in-1: vielseitige Aufbewahrungsbox

- AUSSTATTUNG GEFRIERTEIL**
- XL Behälter-Schublade
  - XtremeFreeze-Schubfach
  - 3 herausziehbare Gefriergut-Schubfächer

- TECHNISCHE DATEN**
- Energieverbrauch pro Jahr: **207 kWh**
  - Geräuschpegel dB (A) re 1 pW: **37 dB(A)**
  - Luftschallemissionsklasse: **C**
  - Gerätemaß (HxBxT): **185 x 60 x 66,3 cm**
  - Artikel-Nr.: **737269**



**NRK 619 EABXL4**  
KÜHL-GEFRIER-KOMBINATION  
NoFrost Plus  
Advanced Line



UVP  
€ 849,00

\*\*\*

A ↑ G ↓ **E**

60 cm ↑ 185 cm ↓

Icons: No Frost, Energy Star, etc.

- Farbe: Schwarz
- Türanschlag wechselbar
- Türmaterial: Edelstahl
- Klimaklasse: **SN, N, ST, T**

- EFFIZIENZ**
- 1 Kompressor
  - Gesamtvolumen: **300 L**
  - Nettofassungsvermögen Kühlteil: **204 L**
  - Nettofassungsvermögen Gefrierteil: **96 L**
  - Gefriervermögen in 24 Stunden: **10 kg**
  - Lagerzeit bei Störung: **10 h**

- STEUERUNG**
- Elektronische Steuerung
  - LED Display

- EIGENSCHAFTEN**
- IonAir und MultiFlow 360°
  - AdaptTech-System mit Memory-Funktion
  - SlotIn Flex-Türschaniere
  - NoFrost Plus
  - FastFreeze: schnelles Einfrieren
  - EcoMode-Sparprogramm
  - Akustisches Warnsignal bei zu lange geöffneter Tür
  - Anzeige und Einstellung der Temperatur über das Display

- Akustisches und optisches Warnsignal bei Temperaturerhöhung im Kühlteil: weißes Signallicht
- Akustisches und optisches Warnsignal bei Temperaturerhöhung im Gefrierteil: Alarm und weißes Warnsignal

- AUSSTATTUNG KÜHLTEIL**
- LED Innenbeleuchtung
  - 4 Glasabstellflächen
  - Flaschengitter
  - 2 Innentür-Ablagen
  - Flaschenablage
  - 1 Eierbehälter (8x)
  - CrispZone-Gemüsefach mit Feuchtreger
  - **Convert FreshZone**

- AUSSTATTUNG GEFRIERTEIL**
- XL Behälter-Schublade
  - 3 herausziehbare Gefriergut-Schubfächer

- TECHNISCHE DATEN**
- Energieverbrauch pro Jahr: **242 kWh**
  - Geräuschpegel dB (A) re 1 pW: **38 dB(A)**
  - Luftschallemissionsklasse: **C**
  - Gerätemaß (HxBxT): **185 x 60 x 59,2 cm**
  - Artikel-Nr.: **738245**



**NRK 6202 AXL4**  
KÜHL-GEFRIER-KOMBINATION  
NoFrost Plus  
Advanced Line

KitchenFit

NEU

UVP  
€ 799,00

- Farbe: grau metallic strukturiert
- Türanschlag wechselbar
- Türmaterial: Edelstahl
- Klimaklasse: **SN, N, ST, T**

**EFFIZIENZ**

- 1 Kompressor
- Gesamtvolumen: **331 L**
- Nettofassungsvermögen Kühlteil: **235 L**
- Nettofassungsvermögen Gefrierteil: **96 L**
- Gefriervermögen in 24 Stunden: **9 kg**
- Lagerzeit bei Störung: **10 h**

**STEUERUNG**

- Elektronische Steuerung
- LED Display

**EIGENSCHAFTEN**

- IonAir und MultiFlow 360°
- AdaptTech-System mit Memory-Funktion
- SlotIn Flex-Türschaniere
- NoFrost Plus
- FastFreeze: schnelles Einfrieren
- EcoMode-Sparprogramm
- Akustisches Warnsignal bei zu lange geöffnete Tür
- Anzeige und Einstellung der Temperatur über das Display

- Akustisches und optisches Warnsignal bei Temperaturerhöhung im Kühlteil: weißes Signallicht

**AUSSTATTUNG KÜHLTEIL**

- LED Innenbeleuchtung
- 5 Glasabstellflächen
- Flaschengitter
- 3 Innentür-Ablagen
- Flaschenablage
- 1 Eierbehälter (8x)
- CrispZone-Gemüsefach mit Feuchteregler
- Convert FreshZone

**AUSSTATTUNG GEFRIERTEIL**

- XL Behälter-Schublade
- 3 herausziehbare Gefriergut-Schubfächer

**TECHNISCHE DATEN**

- Energieverbrauch pro Jahr: **246 kWh**
- Geräuschpegel dB (A) re 1 pW: **38 dB(A)**
- Luftschallemissionsklasse: **C**
- Gerätemaß (HxBxT): **200 x 60 x 59,2 cm**
- Artikel-Nr.: **736286**



**NRK 6192 ABK4**  
KÜHL-GEFRIER-KOMBINATION  
NoFrost Plus  
Advanced Line

UVP  
€ 699,00

- Farbe: Schwarz
- Türanschlag wechselbar
- Türmaterial: gebürstetes Metall
- Klimaklasse: **SN, N, ST, T**

**EFFIZIENZ**

- 1 Kompressor
- Gesamtvolumen: **300 L**
- Nettofassungsvermögen Kühlteil: **204 L**
- Nettofassungsvermögen Gefrierteil: **96 L**
- Gefriervermögen in 24 Stunden: **10 kg**
- Lagerzeit bei Störung: **10 h**

**STEUERUNG**

- Elektronische Steuerung
- LED Display

**EIGENSCHAFTEN**

- IonAir und MultiFlow 360°
- AdaptTech-System mit Memory-Funktion
- SlotIn Flex-Türschaniere
- NoFrost Plus
- FastFreeze: schnelles Einfrieren
- EcoMode-Sparprogramm
- Akustisches Warnsignal bei zu lange geöffnete Tür
- Anzeige und Einstellung der Temperatur über das Display

- Akustisches und optisches Warnsignal bei Temperaturerhöhung im Kühlteil: weißes Signallicht

**AUSSTATTUNG KÜHLTEIL**

- LED Innenbeleuchtung
- 4 Glasabstellflächen
- Flaschengitter
- 2 Innentür-Ablagen
- Flaschenablage
- 1 Eierbehälter (8x)
- CrispZone-Gemüsefach mit Feuchteregler
- Convert FreshZone

**AUSSTATTUNG GEFRIERTEIL**

- XL Behälter-Schublade
- 3 herausziehbare Gefriergut-Schubfächer

**TECHNISCHE DATEN**

- Energieverbrauch pro Jahr: **242 kWh**
- Geräuschpegel dB (A) re 1 pW: **38 dB(A)**
- Luftschallemissionsklasse: **C**
- Gerätemaß (HxBxT): **185 x 60 x 59,2 cm**
- Artikel-Nr.: **737005**



**NRK 6192 AC4**  
KÜHL-GEFRIER-KOMBINATION  
NoFrost Plus  
Advanced Line

UVP  
€ 699,00

- Farbe: Helles Beige
- Türanschlag wechselbar
- Türmaterial: gebürstetes Metall
- Klimaklasse: **SN, N, ST, T**

**EFFIZIENZ**

- 1 Kompressor
- Gesamtvolumen: **300 L**
- Nettofassungsvermögen Kühlteil: **204 L**
- Nettofassungsvermögen Gefrierteil: **96 L**
- Gefriervermögen in 24 Stunden: **10 kg**
- Lagerzeit bei Störung: **10 h**

**STEUERUNG**

- Elektronische Steuerung
- LED Display

**EIGENSCHAFTEN**

- IonAir und MultiFlow 360°
- AdaptTech-System mit Memory-Funktion
- SlotIn Flex-Türschaniere
- NoFrost Plus
- FastFreeze: schnelles Einfrieren
- EcoMode-Sparprogramm
- Akustisches Warnsignal bei zu lange geöffnete Tür
- Anzeige und Einstellung der Temperatur über das Display

- Akustisches und optisches Warnsignal bei Temperaturerhöhung im Kühlteil: weißes Signallicht

**AUSSTATTUNG KÜHLTEIL**

- LED Innenbeleuchtung
- 4 Glasabstellflächen
- Flaschengitter
- 2 Innentür-Ablagen
- Flaschenablage
- 1 Eierbehälter (8x)
- CrispZone-Gemüsefach mit Feuchteregler
- Convert FreshZone

**AUSSTATTUNG GEFRIERTEIL**

- XL Behälter-Schublade
- 3 herausziehbare Gefriergut-Schubfächer

**TECHNISCHE DATEN**

- Energieverbrauch pro Jahr: **242 kWh**
- Geräuschpegel dB (A) re 1 pW: **38 dB(A)**
- Luftschallemissionsklasse: **C**
- Gerätemaß (HxBxT): **185 x 60 x 59,2 cm**
- Artikel-Nr.: **737006**



**NRK 6192 AR4**  
KÜHL-GEFRIER-KOMBINATION  
NoFrost Plus  
Advanced Line

UVP  
€ 699,00

- Farbe: Bordeaux
- Türanschlag wechselbar
- Türmaterial: gebürstetes Metall
- Klimaklasse: **SN, N, ST, T**

**EFFIZIENZ**

- 1 Kompressor
- Gesamtvolumen: **300 L**
- Nettofassungsvermögen Kühlteil: **204 L**
- Nettofassungsvermögen Gefrierteil: **96 L**
- Gefriervermögen in 24 Stunden: **10 kg**
- Lagerzeit bei Störung: **10 h**

**STEUERUNG**

- Elektronische Steuerung
- LED Display

**EIGENSCHAFTEN**

- IonAir und MultiFlow 360°
- AdaptTech-System mit Memory-Funktion
- SlotIn Flex-Türschaniere
- NoFrost Plus
- FastFreeze: schnelles Einfrieren
- EcoMode-Sparprogramm
- Akustisches Warnsignal bei zu lange geöffnete Tür
- Anzeige und Einstellung der Temperatur über das Display

- Akustisches und optisches Warnsignal bei Temperaturerhöhung im Kühlteil: weißes Signallicht

**AUSSTATTUNG KÜHLTEIL**

- LED Innenbeleuchtung
- 4 Glasabstellflächen
- Flaschengitter
- 2 Innentür-Ablagen
- Flaschenablage
- 1 Eierbehälter (8x)
- CrispZone-Gemüsefach mit Feuchteregler
- Convert FreshZone

**AUSSTATTUNG GEFRIERTEIL**

- XL Behälter-Schublade
- 3 herausziehbare Gefriergut-Schubfächer

**TECHNISCHE DATEN**

- Energieverbrauch pro Jahr: **242 kWh**
- Geräuschpegel dB (A) re 1 pW: **38 dB(A)**
- Luftschallemissionsklasse: **C**
- Gerätemaß (HxBxT): **185 x 60 x 59,2 cm**
- Artikel-Nr.: **737007**



**NRK 6192 ES5F**  
KÜHL-GEFRIER-KOMBINATION  
NoFrost Plus  
Essential Line

NEU

UVP  
€ 599,00



\*\*\*

A ↑ E 60 cm 185 cm

- Farbe: grau metallic strukturiert
  - Türanschlag wechselbar
  - Türmaterial: gebürstetes Metall
  - Klimaklasse: **SN, N, ST, T**
- EFFIZIENZ**
- 1 Kompressor
  - Gesamtvolumen: **300 L**
  - Nettofassungsvermögen Kühlteil: **204 L**
  - Nettofassungsvermögen Gefrierenteil: **96 L**
  - Gefriervermögen in 24 Stunden: **10 kg**
  - Lagerzeit bei Störung: **10 h**
- STEUERUNG**
- Elektronische Steuerung
  - LED Display
- EIGENSCHAFTEN**
- IonAir und MultiFlow 360°
  - AdaptTech-System mit Memory-Funktion
  - SlotIn Flex-Türschaniere
  - NoFrost Plus
  - FastFreeze: schnelles Einfrieren
  - EcoMode-Sparprogramm
  - Akustisches Warnsignal bei zu lange geöffneten Tür
  - Digitale Temperaturanzeige für das Kühlteil

- Akustisches und optisches Warnsignal bei Temperaturerhöhung im Kühlteil: weißes Signallight
- AUSSTATTUNG KÜHLTEIL**
- LED Innenbeleuchtung
  - 4 Glasabstellflächen
  - 2 Innentür-Ablagen
  - 1 Flaschenablage ohne Flaschenhalter
  - 1 Eierbehälter (8x)
  - CrispZone-Gemüsefach mit Feuchteregler
  - Convert FreshZone
- AUSSTATTUNG GEFRIERTEIL**
- XL Behälter-Schublade
  - 3 herausziehbare Gefriergut-Schubfächer
  - 1 klassischer Eiswürfelbehälter

- TECHNISCHE DATEN**
- Energieverbrauch pro Jahr: **242 kWh**
  - Geräuschpegel dB (A) re 1 pW: **38 dB(A)**
  - Luftschallemissionsklasse: **C**
  - Gerätemaß (HxBxT): **185 x 60 x 59,2 cm**
  - Artikel-Nr.: **735830**



**NRK 6191 ES4**  
KÜHL-GEFRIER-KOMBINATION  
NoFrost Plus  
Essential Line

NEU

UVP  
€ 499,00



\*\*\*

A ↑ F 60 cm 185 cm

- Farbe: grau metallic strukturiert
  - Türanschlag wechselbar
  - Türmaterial: gebürstetes Metall
  - Klimaklasse: **SN, N, ST, T**
- EFFIZIENZ**
- 1 Kompressor
  - Gesamtvolumen: **300 L**
  - Nettofassungsvermögen Kühlteil: **204 L**
  - Nettofassungsvermögen Gefrierenteil: **96 L**
  - Gefriervermögen in 24 Stunden: **10 kg**
  - Lagerzeit bei Störung: **10 h**
- STEUERUNG**
- Elektronische Steuerung
  - LED Display
- EIGENSCHAFTEN**
- IonAir und MultiFlow 360°
  - AdaptTech-System mit Memory-Funktion
  - SlotIn Flex-Türschaniere
  - NoFrost Plus
  - FastFreeze: schnelles Einfrieren
  - EcoMode-Sparprogramm
  - Akustisches Warnsignal bei zu lange geöffneten Tür
  - Digitale Temperaturanzeige für das Kühlteil

- Akustisches und optisches Warnsignal bei Temperaturerhöhung im Kühlteil: weißes Signallight
- AUSSTATTUNG KÜHLTEIL**
- LED Innenbeleuchtung
  - 4 Glasabstellflächen
  - 2 Innentür-Ablagen
  - 1 Flaschenablage ohne Flaschenhalter
  - 1 Eierbehälter (8x)
  - CrispZone-Gemüsefach mit Feuchteregler
- AUSSTATTUNG GEFRIERTEIL**
- XL Behälter-Schublade
  - 3 herausziehbare Gefriergut-Schubfächer
  - 1 klassischer Eiswürfelbehälter

- TECHNISCHE DATEN**
- Energieverbrauch pro Jahr: **302 kWh**
  - Geräuschpegel dB (A) re 1 pW: **38 dB(A)**
  - Luftschallemissionsklasse: **C**
  - Gerätemaß (HxBxT): **185 x 60 x 59,2 cm**
  - Artikel-Nr.: **735828**



**NRK 4181 CS4**  
KÜHL-GEFRIER-KOMBINATION  
NoFrost Plus  
Essential Line

UVP  
€ 499,00



\*\*\*

A ↑ F 55 cm 182,4 cm

- Farbe: Grau
  - Türanschlag wechselbar
  - Türmaterial: gebürstetes Metall
  - Klimaklasse: **SN, N, ST**
- EFFIZIENZ**
- 1 Kompressor
  - Gesamtvolumen: **256 L**
  - Nettofassungsvermögen Kühlteil: **171 L**
  - Nettofassungsvermögen Gefrierenteil: **85 L**
  - Gefriervermögen in 24 Stunden: **5 kg**
  - Lagerzeit bei Störung: **13 h**
- STEUERUNG**
- Elektronische Steuerung
- EIGENSCHAFTEN**
- LED Innenbeleuchtung
  - 3 Glasabstellflächen
  - 2 Innentür-Ablagen
  - 1 Gemüseschubfach
  - 1 Flaschenablage ohne Flaschenhalter
  - 1 Eierbehälter

- AUSSTATTUNG KÜHLTEIL**
- 3 herausziehbare Gefriergut-Schubfächer
  - 1 klassischer Eiswürfelbehälter
- AUSSTATTUNG GEFRIERTEIL**
- XL Behälter-Schublade
  - 3 herausziehbare Gefriergut-Schubfächer
  - 1 klassischer Eiswürfelbehälter
- TECHNISCHE DATEN**
- Energieverbrauch pro Jahr: **287 kWh**
  - Geräuschpegel dB (A) re 1 pW: **41 dB(A)**
  - Luftschallemissionsklasse: **C**
  - Gerätemaß (HxBxT): **182,4 x 55 x 55,7 cm**
  - Artikel-Nr.: **20001374**



**NRK 4181 CW4**  
KÜHL-GEFRIER-KOMBINATION  
NoFrost Plus  
Essential Line

UVP  
€ 469,00



\*\*\*

A ↑ F 55 cm 182,4 cm

- Farbe: Weiß
  - Türanschlag wechselbar
  - Türmaterial: gebürstetes Metall
  - Klimaklasse: **SN, N, ST**
- EFFIZIENZ**
- 1 Kompressor
  - Gesamtvolumen: **256 L**
  - Nettofassungsvermögen Kühlteil: **171 L**
  - Nettofassungsvermögen Gefrierenteil: **85 L**
  - Gefriervermögen in 24 Stunden: **5 kg**
  - Lagerzeit bei Störung: **13 h**
- STEUERUNG**
- Elektronische Steuerung
- EIGENSCHAFTEN**
- LED Innenbeleuchtung
  - 3 Glasabstellflächen
  - 2 Innentür-Ablagen
  - 1 Gemüseschubfach
  - 1 Flaschenablage ohne Flaschenhalter
  - 1 Eierbehälter

- AUSSTATTUNG KÜHLTEIL**
- 3 herausziehbare Gefriergut-Schubfächer
  - 1 klassischer Eiswürfelbehälter
- AUSSTATTUNG GEFRIERTEIL**
- XL Behälter-Schublade
  - 3 herausziehbare Gefriergut-Schubfächer
  - 1 klassischer Eiswürfelbehälter
- TECHNISCHE DATEN**
- Energieverbrauch pro Jahr: **287 kWh**
  - Geräuschpegel dB (A) re 1 pW: **41 dB(A)**
  - Luftschallemissionsklasse: **C**
  - Gerätemaß (HxBxT): **182,4 x 55 x 55,7 cm**
  - Artikel-Nr.: **20001373**



**RK 6193 AXL4**  
KÜHL-GEFRIER-KOMBINATION  
Advanced Line

UVP  
€ 599,00



\*\*\*

A ↑ G ↓ **D** 60 cm 185 cm

- Farbe: grau metallic strukturiert
- Türanschlag wechselbar
- Klimaklasse: **SN, N, ST**

**EFFIZIENZ**

- 1 Kompressor
- Gesamtvolumen: **352 L**
- Nettofassungsvermögen Kühlteil: **231 L**
- Nettofassungsvermögen Gefrierenteil: **121 L**
- Gefriervermögen in 24 Stunden: **5,4 kg**
- Lagerzeit bei Störung: **13 h**

**STEUERUNG**

- Elektronische Steuerung
- LED Display

**EIGENSCHAFTEN**

- AdaptTech-System mit Memory-Funktion
- SlotIn Flex-Türscharniere
- FrostLess
- Umluft-Kühlsystem
- IonAir und DynamiCooling
- FastFreeze: schnelles Einfrieren
- EcoMode-Sparprogramm
- Akustisches Warnsignal bei zu lange geöffnete Tür
- Digitale Temperaturanzeige für das Kühlteil

- Akustisches und optisches Warnsignal bei Temperaturerhöhung im Kühlteil: weißes Signallicht

**AUSSTATTUNG KÜHLTEIL**

- LED Innenbeleuchtung
- 4 Glasabstellflächen
- Flaschengitter
- 2 Innentür-Ablagen
- Flaschenablage
- 1 Eierbehälter (8x)
- CrispZone-Gemüsefach mit Feuchtheregler

**AUSSTATTUNG GEFRIERTEIL**

- XL Behälter-Schublade
- 3 herausziehbare Gefriergut-Schubfächer

**TECHNISCHE DATEN**

- Energieverbrauch pro Jahr: **196 kWh**
- Geräuschpegel dB (A) re 1 pW: **38 dB(A)**
- Luftschallemissionsklasse: **C**
- Gerätemaß (HxBxT): **185 x 60 x 66,3 cm**
- Artikel-Nr.: **737268**



**RK 6192 ES4**  
KÜHL-GEFRIER-KOMBINATION  
Essential Line

UVP  
€ 499,00



\*\*\*

A ↑ G ↓ **E** 60 cm 185 cm

- Farbe: grau metallic strukturiert
- Türanschlag wechselbar
- Türmaterial: gebürstetes Metall
- Klimaklasse: **N, ST**

**EFFIZIENZ**

- 1 Kompressor
- Gesamtvolumen: **314 L**
- Nettofassungsvermögen Kühlteil: **205 L**
- Nettofassungsvermögen Gefrierenteil: **109 L**
- Gefriervermögen in 24 Stunden: **4,9 kg**
- Lagerzeit bei Störung: **16 h**

**STEUERUNG**

- Mechanische Steuerung
- LED Display

**EIGENSCHAFTEN**

- SlotIn Flex-Türscharniere
- FrostLess

**AUSSTATTUNG KÜHLTEIL**

- LED Innenbeleuchtung
- 4 Glasabstellflächen
- 2 Innentür-Ablagen
- 1 Flaschenablage ohne Flaschenhalter
- 1 Eierbehälter (8x)
- CrispZone-Gemüsefach mit Feuchtheregler

**AUSSTATTUNG GEFRIERTEIL**

- XL Behälter-Schublade
- 3 herausziehbare Gefriergut-Schubfächer
- 1 Glasabstellfläche
- 1 klassischer Eiswürfelbehälter

**TECHNISCHE DATEN**

- Energieverbrauch pro Jahr: **235 kWh**
- Geräuschpegel dB (A) re 1 pW: **38 dB(A)**
- Luftschallemissionsklasse: **C**
- Gerätemaß (HxBxT): **185 x 60 x 59,2 cm**
- Artikel-Nr.: **735827**



**RK 6192 EW4**  
KÜHL-GEFRIER-KOMBINATION  
Essential Line

UVP  
€ 499,00



\*\*\*

A ↑ G ↓ **E** 60 cm 185 cm

- Farbe: Weiß
- Türanschlag wechselbar
- Türmaterial: gebürstetes Metall
- Klimaklasse: **N, ST**

**EFFIZIENZ**

- 1 Kompressor
- Gesamtvolumen: **314 L**
- Nettofassungsvermögen Kühlteil: **205 L**
- Nettofassungsvermögen Gefrierenteil: **109 L**
- Gefriervermögen in 24 Stunden: **4,9 kg**
- Lagerzeit bei Störung: **16 h**

**STEUERUNG**

- Mechanische Steuerung
- LED Display

**EIGENSCHAFTEN**

- SlotIn Flex-Türscharniere
- FrostLess

**AUSSTATTUNG KÜHLTEIL**

- LED Innenbeleuchtung
- 4 Glasabstellflächen
- 2 Innentür-Ablagen
- 1 Flaschenablage ohne Flaschenhalter
- 1 Eierbehälter (8x)
- CrispZone-Gemüsefach mit Feuchtheregler

**AUSSTATTUNG GEFRIERTEIL**

- 3 herausziehbare Gefriergut-Schubfächer
- 1 Glasabstellfläche
- 1 klassischer Eiswürfelbehälter

**TECHNISCHE DATEN**

- Energieverbrauch pro Jahr: **235 kWh**
- Geräuschpegel dB (A) re 1 pW: **38 dB(A)**
- Luftschallemissionsklasse: **C**
- Gerätemaß (HxBxT): **185 x 60 x 59,2 cm**
- Artikel-Nr.: **735800**



**RK 4182 PS4**  
KÜHL-GEFRIER-KOMBINATION  
Primary Line

UVP  
€ 499,00



\*\*\*

A ↑ G ↓ **E** 55,4 cm 180 cm

- Farbe: Grau
- Türanschlag wechselbar
- Türmaterial: gebürstetes Metall
- Klimaklasse: **N, ST**

**EFFIZIENZ**

- 1 Kompressor
- Gesamtvolumen: **269 L**
- Nettofassungsvermögen Kühlteil: **198 L**
- Nettofassungsvermögen Gefrierenteil: **71 L**
- Gefriervermögen in 24 Stunden: **3,2 kg**
- Lagerzeit bei Störung: **11 h**

**STEUERUNG**

- Mechanische Steuerung

**AUSSTATTUNG KÜHLTEIL**

- LED Innenbeleuchtung
- 3 Glasabstellflächen
- 3 Innentür-Ablagen
- 1 Gemüseschubfach
- 1 Flaschenablage ohne Flaschenhalter
- 2 Eierbehälter

**AUSSTATTUNG GEFRIERTEIL**

- 3 herausziehbare Gefriergut-Schubfächer
- 1 klassischer Eiswürfelbehälter

**TECHNISCHE DATEN**

- Energieverbrauch pro Jahr: **210 kWh**
- Geräuschpegel dB (A) re 1 pW: **39 dB(A)**
- Luftschallemissionsklasse: **C**
- Gerätemaß (HxBxT): **180 x 55 x 55,7 cm**
- Artikel-Nr.: **20001372**



**RK 4161 PS4**  
KÜHL-GEFRIER-KOMBINATION  
Primary Line

UVP  
**€ 479,00**



- Farbe: Grau RAL7040
- Türanschlag wechselbar
- Türmaterial: gebürstetes Metall
- Klimaklasse: **N, ST**

- EFFIZIENZ**
- 1 Kompressor
  - Gesamtvolumen: **230 L**
  - Nettofassungsvermögen Kühlteil: **159 L**
  - Nettofassungsvermögen Gefrierteil: **71 L**
  - Gefriervermögen in 24 Stunden: **3,2 kg**

- STEUERUNG**
- Mechanische Steuerung

- AUSSTATTUNG KÜHLTEIL**
- LED Innenbeleuchtung
  - 2 Glasabstellflächen
  - 2 Innentür-Ablagen
  - 1 Gemüseschubfach
  - 1 Flaschenablage ohne Flaschenhalter
  - 2 Eierbehälter

- AUSSTATTUNG GEFRIERTEIL**
- 3 herausziehbare Gefriergut-Schubfächer
  - 1 klassischer Eiswürfelbehälter

- TECHNISCHE DATEN**
- Energieverbrauch pro Jahr: **263 kWh**
  - Geräuschpegel dB (A) re 1 pW: **39 dB(A)**
  - Luftschallemissionsklasse: **C**
  - Gerätemaß (HxBxT): **161,3 x 55 x 55,7 cm**
  - Artikel-Nr.: **20001365**



**RF 4142 PW4**  
KÜHL-GEFRIER-KOMBINATION  
Primary Line

UVP  
**€ 379,00**



- Farbe: Weiß
- Türanschlag wechselbar
- Türmaterial: gebürstetes Metall
- Klimaklasse: **N, ST**

- EFFIZIENZ**
- 1 Kompressor
  - Gesamtvolumen: **206 L**
  - Nettofassungsvermögen Kühlteil: **165 L**
  - Nettofassungsvermögen Gefrierteil: **41 L**
  - Gefriervermögen in 24 Stunden: **2 kg**
  - Lagerzeit bei Störung: **12 h**

- STEUERUNG**
- Mechanische Steuerung

- AUSSTATTUNG KÜHLTEIL**
- LED Innenbeleuchtung
  - 3 Glasabstellflächen
  - 2 Innentür-Ablagen
  - 1 Gemüseschubfach
  - 1 Flaschenablage ohne Flaschenhalter
  - 1 Eierbehälter

- AUSSTATTUNG GEFRIERTEIL**
- 1 Tür
  - 1 Abstellrost
  - 1 Eiswürfelbehälter

- TECHNISCHE DATEN**
- Energieverbrauch pro Jahr: **176 kWh**
  - Geräuschpegel dB (A) re 1 pW: **40 dB(A)**
  - Luftschallemissionsklasse: **C**
  - Gerätemaß (HxBxT): **143,6 x 55 x 54,2 cm**
  - Artikel-Nr.: **20001339**



**RF 312 FPW**  
KÜHL-GEFRIER-KOMBINATION  
Primary Line

UVP  
**€ 349,00**



- Türanschlag wechselbar
- Türmaterial: Edelstahl
- Klimaklasse: **N**

- EFFIZIENZ**
- 1 Kompressor
  - Gesamtvolumen: **151 L**
  - Nettofassungsvermögen Kühlteil: **112 L**
  - Nettofassungsvermögen Gefrierteil: **39 L**
  - Gefriervermögen in 24 Stunden: **2,4 kg**
  - Lagerzeit bei Störung: **11 h**

- STEUERUNG**
- Mechanische Steuerung

- AUSSTATTUNG KÜHLTEIL**
- Dekorplatte
  - LED Innenbeleuchtung
  - 3 Glasabstellflächen
  - 2 Innentür-Ablagen
  - 1 Gemüseschubfach
  - 1 Flaschenablage ohne Flaschenhalter

- AUSSTATTUNG GEFRIERTEIL**
- 1 Abstellrost

- TECHNISCHE DATEN**
- Energieverbrauch pro Jahr: **222 kWh**
  - Geräuschpegel dB (A) re 1 pW: **40 dB(A)**
  - Luftschallemissionsklasse: **C**
  - Gerätemaß (HxBxT): **123 x 50 x 58 cm**
  - Artikel-Nr.: **737971**





**R 6193 LX**  
KÜHLSCHRANK  
Advanced Line

UVP  
€ 799,00



- Farbe: Edelstahl
- Türanschlag wechselbar
- Türmaterial: Edelstahl, Anti-Fingerprint Beschichtung
- Griff: EasyOpen
- Klimaklasse: **SN, N, ST, T**

**EFFIZIENZ**

- 1 Kompressor
- Gesamtvolumen: **368 L**

**STEUERUNG**

- Elektronische Steuerung
- LED Display

**EIGENSCHAFTEN**

- AdaptTech-System mit Memory-Funktion
- SlotIn Flex-Türscharniere
- IonAir und DynamiCooling
- SuperCool: schnelle Kühlung
- Akustisches Warnsignal bei zu lange geöffneten Tür
- Digitale Temperaturanzeige für das Kühlteil
- Akustisches und optisches Warnsignal bei Temperaturerhöhung im Kühlteil: weißes Signallicht

**AUSSTATTUNG KÜHLTEIL**

- LED Innenbeleuchtung
- 7 Glasabstellflächen
- Flaschengitter
- 3 SimpleSlide höhenverstellbare Türablagen
- 1 Flaschenablage ohne Flaschenhalter
- 1 MultiBox 3-in-1: vielseitige Aufbewahrungsbox
- CrispZone-Gemüsefach mit Feuchteregler
- CrispZone-Gemüsefach
- FreshZone-Schubfach

**TECHNISCHE DATEN**

- Energieverbrauch pro Jahr: **95 kWh**
- Geräuschpegel dB (A) re 1 pW: **38 dB(A)**
- Luftschallemissionsklasse: **C**
- Gerätemaß (HxBxT): **185 x 60 x 64 cm**
- Artikel-Nr.: **513846**



**R 6192 FX**  
KÜHLSCHRANK  
Essential Line

UVP  
€ 699,00



- Farbe: Edelstahl
- Türanschlag wechselbar
- Türmaterial: Edelstahl, Anti-Fingerprint Beschichtung
- Klimaklasse: **SN, N, ST, T**

**EFFIZIENZ**

- 1 Kompressor
- Gesamtvolumen: **368 L**

**STEUERUNG**

- Mechanische Steuerung

**EIGENSCHAFTEN**

- SlotIn Flex-Türscharniere
- IonAir und DynamiCooling

**AUSSTATTUNG KÜHLTEIL**

- LED Innenbeleuchtung
- 7 Glasabstellflächen
- Flaschengitter
- 3 SimpleSlide höhenverstellbare Türablagen
- 1 Flaschenablage ohne Flaschenhalter
- 1 Eierbehälter (7x)
- CrispZone-Gemüsefach mit Feuchteregler
- CrispZone-Gemüsefach
- FreshZone-Schubfach

**TECHNISCHE DATEN**

- Energieverbrauch pro Jahr: **119 kWh**
- Geräuschpegel dB (A) re 1 pW: **38 dB(A)**
- Luftschallemissionsklasse: **C**
- Gerätemaß (HxBxT): **185 x 60 x 64 cm**
- Artikel-Nr.: **461949**



**R 6192 FW**  
KÜHLSCHRANK  
Essential Line

UVP  
€ 649,00



- Farbe: Weiß
- Türanschlag wechselbar
- Türmaterial: Edelstahl
- Klimaklasse: **SN, N, ST, T**

**EFFIZIENZ**

- 1 Kompressor
- Gesamtvolumen: **368 L**

**STEUERUNG**

- Mechanische Steuerung

**EIGENSCHAFTEN**

- SlotIn Flex-Türscharniere
- IonAir und DynamiCooling

**AUSSTATTUNG KÜHLTEIL**

- LED Innenbeleuchtung
- 7 Glasabstellflächen
- Flaschengitter
- 3 SimpleSlide höhenverstellbare Türablagen
- 1 Flaschenablage ohne Flaschenhalter
- 1 Eierbehälter (7x)
- CrispZone-Gemüsefach mit Feuchteregler
- CrispZone-Gemüsefach
- FreshZone-Schubfach

**TECHNISCHE DATEN**

- Energieverbrauch pro Jahr: **119 kWh**
- Geräuschpegel dB (A) re 1 pW: **38 dB(A)**
- Luftschallemissionsklasse: **C**
- Gerätemaß (HxBxT): **185 x 60 x 64 cm**
- Artikel-Nr.: **452060**



**R 4142 PS**  
KÜHLSCHRANK  
Primary Line

UVP  
€ 399,00



- Farbe: Grau
- Türanschlag wechselbar
- Türmaterial: gebürstetes Metall
- Klimaklasse: **N, ST**

**EFFIZIENZ**

- 1 Kompressor
- Gesamtvolumen: **242 L**

**STEUERUNG**

- Mechanische Steuerung

**AUSSTATTUNG KÜHLTEIL**

- LED Innenbeleuchtung
- 4 Glasabstellflächen
- 3 Innentür-Ablagen
- 1 Gemüseschubfach
- 1 Flaschenablage ohne Flaschenhalter
- 1 Eierbehälter

**TECHNISCHE DATEN**

- Energieverbrauch pro Jahr: **104 kWh**
- Geräuschpegel dB (A) re 1 pW: **40 dB(A)**
- Luftschallemissionsklasse: **C**
- Gerätemaß (HxBxT): **143,4 x 55 x 54,2 cm**
- Artikel-Nr.: **20001361**



**R 4142 PW**  
KÜHLSCHRANK  
Primary Line

UVP  
€ 379,00



- Farbe: Weiß
- Türanschlag wechselbar
- Türmaterial: gebürstetes Metall
- Klimaklasse: **N, ST**

**EFFIZIENZ**

- 1 Kompressor
- Gesamtvolumen: **242 L**

**STEUERUNG**

- Mechanische Steuerung

**AUSSTATTUNG KÜHLTEIL**

- LED Innenbeleuchtung
- 4 Glasabstellflächen
- 3 Innentür-Ablagen
- 1 Gemüseschubfach
- 1 Flaschenablage ohne Flaschenhalter
- 1 Eierbehälter

**TECHNISCHE DATEN**

- Energieverbrauch pro Jahr: **104 kWh**
- Geräuschpegel dB (A) re 1 pW: **40 dB(A)**
- Luftschallemissionsklasse: **C**
- Gerätemaß (HxBxT): **143,4 x 55 x 54,2 cm**
- Artikel-Nr.: **20001360**



**R 492 PW**  
KÜHLSCHRANK  
Primary Line

UVP  
€ 289,00



- Farbe: Weiß
- Türanschlag wechselbar
- Türmaterial: gebürstetes Metall
- Klimaklasse: **SN, N, ST, T**

**EFFIZIENZ**

- 1 Kompressor
- Gesamtvolumen: **133 L**

**STEUERUNG**

- Mechanische Steuerung

**AUSSTATTUNG KÜHLTEIL**

- Dekorplatte
- LED Innenbeleuchtung
- 2 Glasabstellflächen
- 2 Innentür-Ablagen
- 1 Gemüseschubfach
- 1 Flaschenablage ohne Flaschenhalter
- 2 Eierbehälter

**TECHNISCHE DATEN**

- Energieverbrauch pro Jahr: **90 kWh**
- Geräuschpegel dB (A) re 1 pW: **40 dB(A)**
- Luftschallemissionsklasse: **C**
- Gerätemaß (HxBxT): **84,5 x 56 x 57,9 cm**
- Artikel-Nr.: **20001349**



**RB 492 PW**  
KÜHLSCHRANK MIT GEFRIERFACH  
Primary Line

UVP  
€ 299,00



- Farbe: Weiß
- Türanschlag wechselbar
- Türmaterial: gebürstetes Metall
- Klimaklasse: **N, ST**

**EFFIZIENZ**

- 1 Kompressor
- Gesamtvolumen: **120 L**
- Nettofassungsvermögen Kühlteil: **107 L**
- Nettofassungsvermögen Gefrierteil: **13 L**
- Gefriervermögen in 24 Stunden: **2 kg**
- Lagerzeit bei Störung: **10 h**

**STEUERUNG**

- Mechanische Steuerung

**AUSSTATTUNG KÜHLTEIL**

- Dekorplatte
- LED Innenbeleuchtung
- 1 Glasabstellfläche
- 2 Innentür-Ablagen
- 1 Gemüseschubfach
- 1 Flaschenablage ohne Flaschenhalter
- 2 Eierbehälter

**AUSSTATTUNG GEFRIERTEIL**

- 1 klassischer Eiswürfelbehälter

**TECHNISCHE DATEN**

- Energieverbrauch pro Jahr: **137 kWh**
- Geräuschpegel dB (A) re 1 pW: **40 dB(A)**
- Luftschallemissionsklasse: **C**
- Gerätemaß (HxBxT): **84,5 x 56 x 57,9 cm**
- Artikel-Nr.: **20001353**



**R 391 PW4**  
KÜHLSCHRANK  
Primary Line

UVP  
€ 239,00



- Farbe: Weiß
- Türanschlag wechselbar
- Türmaterial: gebürstetes Metall
- Klimaklasse: **N, ST**

**EFFIZIENZ**

- 1 Kompressor
- Gesamtvolumen: **100 L**

**STEUERUNG**

- Mechanische Steuerung

**AUSSTATTUNG KÜHLTEIL**

- Dekorplatte
- LED Innenbeleuchtung
- 2 Glasabstellflächen
- 2 Innentür-Ablagen
- 1 Gemüseschubfach
- 1 Flaschenablage ohne Flaschenhalter

**TECHNISCHE DATEN**

- Energieverbrauch pro Jahr: **108 kWh**
- Geräuschpegel dB (A) re 1 pW: **35 dB(A)**
- Luftschallemissionsklasse: **B**
- Gerätemaß (HxBxT): **84,7 x 49,4 x 49,4 cm**
- Artikel-Nr.: **20001331**



**RB 391 PW4**  
KÜHLSCHRANK MIT GEFRIERFACH  
Primary Line

UVP  
€ 249,00

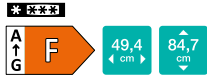

- Farbe: Weiß
- Türanschlag wechselbar
- Türmaterial: gebürstetes Metall
- Klimaklasse: **N, ST**

**EFFIZIENZ**

- 1 Kompressor
- Gesamtvolumen: **95 L**
- Nettofassungsvermögen Kühlteil: **85 L**
- Nettofassungsvermögen Gefrierfach: **10 L**
- Lagerzeit bei Störung: **5 h**

**STEUERUNG**

- Mechanische Steuerung

**AUSSTATTUNG KÜHLTEIL**

- Arbeitsplatte abnehmbar
- LED Innenbeleuchtung
- 1 Glasabstellfläche
- 2 Innentür-Ablagen
- 1 Gemüseschubfach
- 1 Flaschenablage ohne Flaschenhalter
- 1 Eierbehälter (6x)

**AUSSTATTUNG GEFRIERTEIL**

- 1 klassischer Eiswürfelbehälter

**TECHNISCHE DATEN**

- Energieverbrauch pro Jahr: **165 kWh**
- Geräuschpegel dB (A) re 1 pW: **39 dB(A)**
- Luftschallemissionsklasse: **C**
- Gerätemaß (HxBxT): **84,7 x 49,4 x 49,4 cm**
- Artikel-Nr.: **20001344**



**RVC 6299 W**  
KÜHLSCHRANK

UVP  
€ 539,00



- Farbe: Weiß
- Türanschlag wechselbar
- Türmaterial: Edelstahl
- Klimaklasse: **SN, N, ST, T**

**EFFIZIENZ**

- 1 Kompressor
- Gesamtvolumen: **284 L**

**STEUERUNG**

- Mechanische Steuerung

**AUSSTATTUNG KÜHLTEIL**

- Dekorplatte
- Innenbeleuchtung
- 7 Abstellroste

**TECHNISCHE DATEN**

- Energieverbrauch pro Jahr: **118 kWh**
- Geräuschpegel dB (A) re 1 pW: **40 dB(A)**
- Luftschallemissionsklasse: **C**
- Gerätemaß (HxBxT): **143,5 x 60 x 62,5 cm**
- Artikel-Nr.: **366044**



**FN 6192 PX**  
GEFRIERSCHRANK  
NoFrost  
Advanced Line

UVP  
€ 849,00

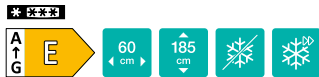

- Farbe: Inox
- Türanschlag wechselbar
- Klimaklasse: **SN, N, ST, T**

**EFFIZIENZ**

- 1 Kompressor
- Gesamtvolumen: **243 L**
- Gefriervermögen in 24 Stunden: **14 kg**
- Lagerzeit bei Störung: **11 h**

**STEUERUNG**

- Elektronische Steuerung
- LED Display

**EIGENSCHAFTEN**

- FastFreeze: schnelles Einfrieren
- SlotIn Flex-Türscharniere
- Abtau-Vollautomatik im Gefrierfach
- NoFrost
- Digitale Temperaturanzeige für Gefrierfach
- Akustisches Warnsignal bei zu lange geöffneter Tür

**AUSSTATTUNG GEFRIERTEIL**

- LED Innenbeleuchtung
- 6 Glasabstellflächen

**TECHNISCHE DATEN**

- Energieverbrauch pro Jahr: **235 kWh**
- Geräuschpegel dB (A) re 1 pW: **42 dB(A)**
- Luftschallemissionsklasse: **D**
- Gerätemaß (HxBxT): **185 x 60 x 64 cm**
- Artikel-Nr.: **498218**



**FN 6192 CW**  
GEFRIERSCHRANK  
NoFrost  
Essential Line

UVP  
€ 699,00



- Farbe: Weiß
- Türanschlag wechselbar
- Klimaklasse: **SN, N, ST, T**

**EFFIZIENZ**

- 1 Kompressor
- Gesamtvolumen: **243 L**
- Gefriervermögen in 24 Stunden: **14 kg**
- Lagerzeit bei Störung: **11 h**

**STEUERUNG**

- Elektronische Steuerung hinter der Tür

**EIGENSCHAFTEN**

- FastFreeze: schnelles Einfrieren
- SlotIn Flex-Türscharniere
- Abtau-Vollautomatik im Gefrierfach
- NoFrost

**AUSSTATTUNG GEFRIERTEIL**

- LED Innenbeleuchtung
- 6 Glasabstellflächen

**TECHNISCHE DATEN**

- Energieverbrauch pro Jahr: **294 kWh**
- Geräuschpegel dB (A) re 1 pW: **42 dB(A)**
- Luftschallemissionsklasse: **D**
- Gerätemaß (HxBxT): **185 x 60 x 64 cm**
- Artikel-Nr.: **458656**



**F 4142 PW**  
GEFRIERSCHRANK  
Primary Line

UVP  
€ 439,00



- Farbe: Weiß
- Türanschlag wechselbar
- Klimaklasse: **N, ST, T**

**EFFIZIENZ**

- 1 Kompressor
- Gesamtvolumen: **165 L**
- Gefriervermögen in 24 Stunden: **7,6 kg**
- Lagerzeit bei Störung: **20 h**

**STEUERUNG**

- Mechanische Steuerung

**AUSSTATTUNG GEFRIERTEIL**

- 4 herausziehbare Schubladen

**TECHNISCHE DATEN**

- Energieverbrauch pro Jahr: **188 kWh**
- Geräuschpegel dB (A) re 1 pW: **40 dB(A)**
- Luftschallemissionsklasse: **C**
- Gerätemaß (HxBxT): **143,4 x 55 x 54,2 cm**
- Artikel-Nr.: **20001317**



**F 492 PW**  
GEFRIERSCHRANK  
Primary Line

UVP  
€ 399,00



- Farbe: Weiß
- Türanschlag wechselbar
- Klimaklasse: **SN, N, ST, T**

**EFFIZIENZ**

- 1 Kompressor
- Gesamtvolumen: **85 L**
- Gefriervermögen in 24 Stunden: **4 kg**
- Lagerzeit bei Störung: **15 h**

**STEUERUNG**

- Mechanische Steuerung

**EIGENSCHAFTEN**

- Manuelle Abtauung

**AUSSTATTUNG GEFRIERTEIL**

- 3 herausziehbare Schubladen

**TECHNISCHE DATEN**

- Energieverbrauch pro Jahr: **165 kWh**
- Geräuschpegel dB (A) re 1 pW: **40 dB(A)**
- Luftschallemissionsklasse: **C**
- Gerätemaß (HxBxT): **84,5 x 56 x 57,9 cm**
- Artikel-Nr.: **20001357**



**FH 451 CW**  
GEFRIERTRUHE  
Essential Line

UVP  
€ 529,00

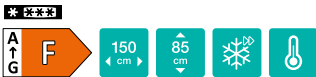

- Farbe: Weiß
- Türscharnier: Selbstschließendes Türscharnier
- Klimaklasse: **SN, N, ST, T**

**EFFIZIENZ**

- 1 Kompressor
- Gesamtvolumen: **457 L**
- Gefriervermögen in 24 Stunden: **20,8 kg**
- Lagerzeit bei Störung: **46 h**

**STEUERUNG**

- Elektronische Steuerung

**EIGENSCHAFTEN**

- Manuelle Abtauung
- FastFreeze: schnelles Einfrieren
- Rotes Warnsignal bei zu hoher Temperatur im Gefrierfach
- FreezeProtect - 15°C

**AUSSTATTUNG GEFRIERTEIL**

- LED Innenbeleuchtung
- 3 Körbe
- Türverriegelung

**TECHNISCHE DATEN**

- Energieverbrauch pro Jahr: **352 kWh**
- Geräuschpegel dB (A) re 1 pW: **39 dB(A)**
- Luftschallemissionsklasse: **C**
- Gerätemaß (HxBxT): **85 x 150 x 74 cm**
- Artikel-Nr.: **736385**



**FH 401 CW**  
GEFRIERTRUHE  
Essential Line

UVP  
€ 499,00



- Farbe: Weiß
- Türscharnier: Selbstschließendes Türscharnier
- Klimaklasse: **SN, N, ST, T**

**EFFIZIENZ**

- 1 Kompressor
- Gesamtvolumen: **384 L**
- Gefriervermögen in 24 Stunden: **18,1 kg**
- Lagerzeit bei Störung: **41 h**

**STEUERUNG**

- Elektronische Steuerung

**EIGENSCHAFTEN**

- Manuelle Abtauung
- FastFreeze: schnelles Einfrieren
- Rotes Warnsignal bei zu hoher Temperatur im Gefrierfach
- FreezeProtect - 15°C

**AUSSTATTUNG GEFRIERTEIL**

- LED Innenbeleuchtung
- 2 Körbe
- Türverriegelung

**TECHNISCHE DATEN**

- Energieverbrauch pro Jahr: **323 kWh**
- Geräuschpegel dB (A) re 1 pW: **39 dB(A)**
- Luftschallemissionsklasse: **C**
- Gerätemaß (HxBxT): **85 x 130 x 74 cm**
- Artikel-Nr.: **736384**



**FH 302 CW**  
GEFRIERTRUHE  
Essential Line

UVP  
€ 539,00



- Farbe: Weiß
- Türscharnier: Selbstschließendes
- Türscharnier
- Klimaklasse: **SN, N, ST, T**

**EFFIZIENZ**

- 1 Kompressor
- Gesamtvolumen: **303 L**
- Gefriervermögen in 24 Stunden: **15 kg**
- Lagerzeit bei Störung: **34 h**

**STEUERUNG**

- Elektronische Steuerung

**EIGENSCHAFTEN**

- Manuelle Abtaugung
- FastFreeze: schnelles Einfrieren
- Rotes Warnsignal bei zu hoher Temperatur im Gefrierfach
- FreezeProtect - 15°C

**AUSSTATTUNG GEFRIERTEIL**

- LED Innenbeleuchtung
- 2 Körbe
- Türverriegelung

**TECHNISCHE DATEN**

- Energieverbrauch pro Jahr: **233 kWh**
- Geräuschpegel dB (A) re 1 pW: **39 dB(A)**
- Luftschallemissionsklasse: **C**
- Gerätemaß (HxBxT): **85 x 108 x 74 cm**
- Artikel-Nr.: **736383**



**FH 251 IW**  
GEFRIERTRUHE  
Advanced Line

UVP  
€ 449,00



- Farbe: Weiß
- Klimaklasse: **SN, N, ST, T**

**EFFIZIENZ**

- 1 Kompressor
- Gesamtvolumen: **245 L**
- Gefriervermögen in 24 Stunden: **14 kg**
- Lagerzeit bei Störung: **24 h**

**STEUERUNG**

- Elektronische Steuerung

**EIGENSCHAFTEN**

- Manuelle Abtaugung
- FreezeProtect - 15°C

**AUSSTATTUNG GEFRIERTEIL**

- LED Innenbeleuchtung
- 2 Körbe
- Türverriegelung

**TECHNISCHE DATEN**

- Energieverbrauch pro Jahr: **268 kWh**
- Geräuschpegel dB (A) re 1 pW: **41 dB(A)**
- Luftschallemissionsklasse: **C**
- Gerätemaß (HxBxT): **84,2 x 100,2 x 59,7 cm**
- Artikel-Nr.: **733777**



**FH 211 AW**  
GEFRIERTRUHE  
Primary Line

UVP  
€ 399,00

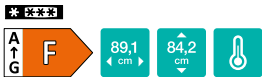

- Farbe: Weiß
- Klimaklasse: **SN, N, ST, T**

**EFFIZIENZ**

- 1 Kompressor
- Gesamtvolumen: **194 L**
- Gefriervermögen in 24 Stunden: **9 kg**
- Lagerzeit bei Störung: **20 h**

**STEUERUNG**

- Mechanische Steuerung

**EIGENSCHAFTEN**

- Manuelle Abtaugung
- FreezeProtect - 15°C

**AUSSTATTUNG GEFRIERTEIL**

- LED Innenbeleuchtung
- 2 Körbe
- Türverriegelung

**TECHNISCHE DATEN**

- Energieverbrauch pro Jahr: **248 kWh**
- Geräuschpegel dB (A) re 1 pW: **40 dB(A)**
- Luftschallemissionsklasse: **C**
- Gerätemaß (HxBxT): **84,2 x 89,1 x 55,7 cm**
- Artikel-Nr.: **733743**





## ‘WER IST HEUTE DRAN’ MOMENTE

Effektives Geschirrspülen und Trocknen mit flexiblem Platz für viele verschiedene Formen und Größen von Töpfen und Pfannen. **Weniger Stress und Diskussionen darüber, wer den Abwasch macht.**



# GESCHAFFEN UM IHNEN DEN ALLTAG ZU VEREINFACHEN.

## STANDGESCHIRRSPÜLER

Die **SmartFlex** Geschirrspüler passen sich mit einer Vielzahl von Funktionen und einem flexiblen Innenraum vollständig an Ihre Bedürfnisse an. Die Körbe sind mit flexiblen Elementen und einem anpassbaren Korblayout zum einfachen Beladen ausgestattet. Jedes Detail wurde sorgfältig entworfen, um den Umgang mit Geschirr so einfach wie möglich zu gestalten. Darüber hinaus bieten Ihnen die **SmartFlex**-Geschirrspüler eine Vielzahl hilfreicher Funktionen wie Schnellwaschoptionen oder auch automatisches Öffnen der Tür. Zweiteres bewirkt, dass der Dampf nach dem Spülgang entweichen kann, wodurch das Geschirr trocknet und sich keine schlechten Gerüche bilden können durch den natürlichen Ionisationsprozess.

*Entwickelt, um Ihnen Zeit zu geben, die wichtigeren Dinge im Leben zu genießen.*



# GENUG PLATZ FÜR ALL IHR GESCHIRR – AUCH NACH EINER PARTY

**BELADEN &  
VERGESSEN!**



## 16 Maßgedecke

Die neuen Gorenje SmartFlex Geschirrspüler bieten genügend Platz für große Geschirrmengen. In zwei Geschirrkörben und einer Besteckschublade können bis zu 16 Maßgedecke in einem Spülgang gereinigt werden. Dank des vollkommen flexiblen Innenraums sind unterschiedliche Beladeoptionen möglich. Die Handhabung ist einfach und die Spülergebnisse sind perfekt.



### Besteckschublade

Genug Platz für Ihr Besteck



### Flexible Körbe

Perfekt an Ihre  
Bedürfnisse  
angepasst



OHNE  
ZUSÄTZLICHEN  
ENERGIE-  
VERBRAUCH



TotalDry

## Perfekt trockenes Geschirr

Warum muss man, wenn man sauberes Geschirr aus der Spülmaschine ausräumt und wegräumen will, es vorher mit einem Tuch trocknen? Schluss damit, jetzt nicht mehr! Die ausgeklügelte TotalDry-Technologie öffnet die Spülmaschinentür kurz nach dem Waschzyklus, um angesammelten Dampf entweichen zu lassen. So können Sie direkt von Spülmaschine zum Schrank gehen, sogar mit Plastikboxen. Und das Beste ist, dass TotalDry keine zusätzliche Energie verbraucht!



9,6 l Wasserverbrauch

## Spart Zeit und Wasser

Das Geschirrspülen von Hand erfordert bis zu 100 Liter Frischwasser zur Reinigung von 12 Standard-Maßgedecken. Das Geschirr im Geschirrspüler zu spülen, würde den Wasserverbrauch um das 10-fache senken. Die Topmodelle sind mit einem Spezialwassertank ausgestattet, der den Wasserverbrauch auf nur 9,6 l Wasser je Spülzyklus verringert.



SAUBERE  
GLÄSER  
IM NU



SpeedWash in 15 Minuten

## Schnellspülprogramm + Funktion SpeedWash

Manchmal benötigt man in besonders kurzer Zeit viel Geschirr, beispielsweise wenn viele Gäste eingeladen sind. Ein 20-minütiges Schnellspülprogramm erledigt Ihren Abwasch mit der zuschaltbaren SpeedWash-Funktion in nur 15 Minuten. Perfekt für eine große Menge an Geschirr, wenn viele Gäste kommen.



Totaler AquaStop

## Garantiert kein Auslaufen

Dank der AquaStop Sicherheitsfunktion kann der Geschirrspüler ohne Bedenken auch über Nacht oder in Ihrer Abwesenheit verwendet werden. Im Falle eines Lecks unterbricht die Sicherheitsfunktion AquaStop automatisch die Wasserzufuhr, während die Pumpe das Restwasser aus dem Geräteinnenraum abpumpt. AquaStop bleibt über die gesamte Lebensdauer der Geschirrspüler funktionstüchtig.

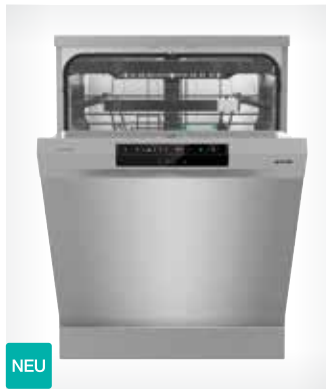

**GS 671 C60X**  
STANDGESCHIRRSPÜLER  
Advanced Line

NEU

UVP  
€ 699,00

**GS 62040 S**  
STANDGESCHIRRSPÜLER  
Essential Line

NEU

UVP  
€ 469,00**EFFIZIENZ**

- Maximale Temperatur Wasserzuluß: 70 °C
- Bürstenloser PowerDrive-Motor

**STEUERUNG**

- Bedientasten

**PROGRAMME**

- Spültemperatur: 70, 65, 55, 45, 35 °C
- 5 Programme: Automatikprogramme; Intensiv-Programm; ECO-Sparprogramm; Kristallgläser; 1h Programm
- 1 Referenzprogramm
- Memory-Funktion
- Automatikprogramme
- QuickIntensiv-Programm

**EIGENSCHAFTEN**

- 16 Maßgedecke
- SpeedWash Funktion
- TotalDry - automatische Türöffnung
- ExtraHygiene
- Selbstreinigungsprogramm
- 3 in 1 Funktion
- Visuelle Anzeige auf der Bedienungsblende bei Programmende
- Startzeitvorwahl bis zu 24 h

**SERIENZUBEHÖR**

- 3 Geschirrkörbe und 1 Bestecklade
- Höhenverstellbarer Oberkorb
- Sprühebene: 5
- Sprüharme: 3
- Selbstreinigender Filter

**SICHERHEIT**

- Totaler AquaStop // Fehlerdiagnosesystem
- Innenraum Edelstahl rostfrei

**TECHNISCHE DATEN**

- Sockelhöhe verstellbar: 50 mm
- Energieverbrauch pro 100 Reinigungszyklen: 76 kWh
- Energie-/Wasserverbrauch im eco-Programm: 0,76 kWh/9,6 L
- Programmdauer im eco-Programm: 3:25 h
- Luftschallemissionen: 42 dB(A)
- Luftschallemissionsklasse: B
- Gerätemaß (HxBxT): 84,8 x 60 x 61,1 cm
- Artikel-Nr.: 736624

**EFFIZIENZ**

- Maximale Temperatur Wasserzuluß: 60 °C
- Einphasen-Asynchronmotor

**STEUERUNG**

- Bedientasten

**PROGRAMME**

- Spültemperatur: 60, 44, 40 °C
- 5 Programme: Quick-Schnellprogramm; Intensiv-Programm; ECO-Sparprogramm; Vorspülen/Einweichen; daily wash
- 3 Referenzprogramme

**EIGENSCHAFTEN**

- 13 Maßgedecke
- 3 in 1 Funktion
- Akustisches Signal bei Spülende
- Startzeitvorwahl 3/6/9 Stunden

**SERIENZUBEHÖR**

- 2 Geschirrkörbe
- Oberkorb System: Manuell
- Multifunktionaler Unterkorb
- Sprühebene: 4
- Sprüharme: 2
- Selbstreinigender Filter

**SICHERHEIT**

- Totaler AquaStop
- Fehlerdiagnosesystem
- Innenraum Edelstahl rostfrei

**TECHNISCHE DATEN**

- Sockelhöhe verstellbar: 50 mm
- Energieverbrauch pro 100 Reinigungszyklen: 93 kWh
- Energie-/Wasserverbrauch im eco-Programm: 0,936 kWh/11 L
- Programmdauer im eco-Programm: 3:57 h
- Luftschallemissionen: 47 dB(A)
- Luftschallemissionsklasse: C
- Gerätemaß (HxBxT): 84,5 x 60 x 67,5 cm
- Artikel-Nr.: 735998



**GS 62040 W**  
STANDGESCHIRRSPÜLER  
Essential Line

NEU

UVP  
€ 439,00

**GS 520 E15W**  
STANDGESCHIRRSPÜLER  
Essential Line

NEU

UVP  
€ 399,00**EFFIZIENZ**

- Maximale Temperatur Wasserzuluß: 60 °C
- Einphasen-Asynchronmotor

**STEUERUNG**

- Bedientasten

**PROGRAMME**

- Spültemperatur: 60, 44, 40 °C
- 5 Programme: Quick-Schnellprogramm; Intensiv-Programm; ECO-Sparprogramm; Vorspülen/Einweichen; 1h Programm
- 3 Referenzprogramme

**EIGENSCHAFTEN**

- SpaceComfort - 13 Maßgedecke
- 3 in 1 Funktion
- Akustisches Signal bei Spülende
- Startzeitvorwahl 3/6/9 Stunden

**SERIENZUBEHÖR**

- 2 Geschirrkörbe
- Oberkorb System: manuell
- Multifunktionaler Unterkorb
- Sprühebene: 4 // Sprüharme: 2
- Selbstreinigender Filter
- Startzeitvorwahl 3/6/9 Stunden

**SICHERHEIT**

- Vollständiger Überlaufschutz
- Fehlerdiagnosesystem
- Edelstahl im Innenraum

**TECHNISCHE DATEN**

- Sockelhöhe verstellbar: 50 mm
- Energieverbrauch pro 100 Reinigungszyklen: 93 kWh
- Energie-/Wasserverbrauch im eco-Programm: 0,936 kWh/11 L
- Programmdauer im eco-Programm: 3:57 h
- Luftschallemissionen: 47 dB(A)
- Luftschallemissionsklasse: C
- Gerätemaß (HxBxT): 84,5 x 60 x 67,5 cm
- Artikel-Nr.: 735997

**EFFIZIENZ**

- Maximale Temperatur Wasserzuluß: 60 °C
- Einphasen-Asynchronmotor

**STEUERUNG**

- Bedientasten

**PROGRAMME**

- Spültemperatur: 65, 60, 45, 35 °C
- 5 Programme: Quick-Schnellprogramm; Intensiv-Programm; ECO-Sparprogramm; Vorspülen/Einweichen; 1h Programm
- 3 Referenzprogramme

**EIGENSCHAFTEN**

- 9 Maßgedecke
- 3 in 1 Funktion
- Akustisches und optisches Signal bei Programmende

**SERIENZUBEHÖR**

- 2 Geschirrkörbe
- Höhenverstellbarer Oberkorb
- Multifunktionaler Unterkorb
- Sprühebene: 4
- Sprüharme: 2
- Selbstreinigender Filter

**SICHERHEIT**

- Totaler AquaStop
- Fehlerdiagnosesystem
- Innenraum Edelstahl rostfrei

**TECHNISCHE DATEN**

- Sockelhöhe verstellbar: 50 mm
- Energieverbrauch pro 100 Reinigungszyklen: 70 kWh
- Energie-/Wasserverbrauch im eco-Programm: 0,704 kWh/9 L
- Programmdauer im eco-Programm: 3:55 h
- Luftschallemissionen: 47 dB(A)
- Luftschallemissionsklasse: C
- Gerätemaß (HxBxT): 84,5 x 44,8 x 60 cm
- Artikel-Nr.: 740036

Verfügbar ab  
Jan. 2022



# 'ICH FRAGE MICH WIE MEINE MAMA DAS GEMACHT HAT' MOMENTE

Tiefes Waschen und schonendes Trocknen mit der Kraft von Ionen und Dampf, um selbst empfindliche Hemden faltenfrei zu bekommen.

**Keine nervigen Falten mehr.**



reddot award 2018  
winner



# IMMER FRISCHE UND SCHONEND BEHANDELTE WÄSCHE.

**WaveActive** WASCHMASCHINEN



reddot award 2018  
winner



Die neuen Gorenje WaveActive Waschmaschinen sind mit der einzigartigen IonTech Technologie ausgestattet, die es ermöglicht, dass selbst hartnäckigste Flecken schonend entfernt werden. Der natürliche Ionisations-Prozess während des Waschvorgangs liefert beste Waschergebnisse, auch bei niedrigen Temperaturen und ohne die Verwendung von zusätzlichen chemischen Fleckentfernern. Dank der Ionisation wird die Kalkablagerung weitgehend verhindert, was die Lebensdauer der Waschmaschine deutlich verlängert. Ihnen bleibt somit Zeit, sich um die wirklich wichtigen Dinge im Leben zu kümmern.

*So können Sie sich auf das konzentrieren, was wirklich wichtig ist.*

# WÄSCHEPFLEGE AUF SANFTE ART

PERFEKTE  
WÄSCHE



## WaveActive Trommel

Das einzigartige wellenförmige Trommelmuster in Kombination mit den speziellen wellenförmigen 3D-Mitnehmerrippen machen die Fasern weich und sorgen für sanfteste Behandlung der Kleidung und perfekt saubere Wasche mit deutlich weniger Faltenbildung.



## Trommel- innenbeleuchtung

Keine vermissten Socken  
mehr.

Das Innere der Trommel leuchtet, wenn sich die Tür am Ende des Waschzyklus öffnet.

# SAUBERE UND WEICHE WÄSCHE OHNE WEICHSPIÜLER

ABSOLUTES  
MUST HAVE

## 5 GRÜNDE WARUM WASCHEN MIT DAMPF IHR LEBEN EINFACHER MACHT



### SteamTech

Eine zusätzliche Dampfbehandlung für weiche Wasche ohne Weichspüler nach Ende des gewählten Programms reduziert deutlich die Faltenbildung und entfernt unangenehme Gerüche sowie Bakterien. Ihre Wäsche wird perfekt sauber, hat deutlich weniger Falten und dies völlig ohne Weichspüler.



- 1. Weniger Bügeln.**  
 Sie minimieren Falten und sorgen dafür, dass Ihre Kleidung auch ohne Bügeln glatt ist. Vergessen Sie nicht, sie aus der Waschmaschine zu nehmen, sobald der Zyklus beendet ist.
- 2. Beseitigt Gerüche.**  
 Waschmaschinen mit Dampfprogrammen können unangenehme Gerüche effizienter entfernen als normale Waschmaschinen, während sie dennoch äußerst schonend für den Stoff sind.
- 3. Sparen Sie Geld...**  
 Wer spart nicht gerne Geld? Mit der zusätzlichen Dampfbehandlung wird Ihre Kleidung besonders weich und Sie müssen nicht einmal Weichspüler kaufen.
- 4. Weniger Bakterien und Allergene.**  
 Dampf hat eine hohe Temperatur, die sicherstellt, dass Verunreinigungen effizienter entfernt werden. Da der Stoff jedoch nicht wie in einem normalen Hochtemperaturzyklus in heißem Wasser eingeweicht wird, behält der Stoff seine Eigenschaften und wird nicht beschädigt.
- 5. Kleidung auffrischen.**  
 Manchmal sind Ihre Kleidungsstücke tatsächlich sauber, müssen aber nur ein wenig aufgefrischt werden: zum Beispiel eine Jacke, nachdem Sie in einem vollen Restaurant waren. Spezielle Dampfprogramme ersparen Ihnen den Weg zur Reinigung und erfrischen selbst Ihre empfindlichsten Kleidungsstücke in weniger als 30 Minuten ohne zusätzliche Chemikalien.



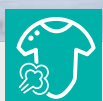

### AllergySteam

## Verabschieden Sie sich von Allergien

Schützen Sie Ihre Familie vor Allergien. Wie? Mit der intensiven Hitze des Dampfes und einem zusätzlichen Spülprozess mit einer erhöhten Wassermenge. Dadurch werden gründlich Allergene, wie Staubmilben und Haustier-Haar, ohne Schäden an Ihrer Kleidung entfernt.



### SteamRefresh

## Stets frische Kleidung

Bei diesem äußerst praktischen Zusatzprogramm kommt ein Dampfgenerator zum Einsatz, der große Mengen an Dampf erzeugt, um die Kleidung aufzufrischen und das Bügeln zu erleichtern.



### ExtraHygiene Programm

## Entfernt bis zu 99,9 % der Bakterien aus Ihrer Kleidung

Das ExtraHygiene-Dampfwaschprogramm entfernt mit Hilfe von Dampf- und Hochtemperaturwäsche bis zu 99,9 % der Bakterien und Allergene aus Ihrer Wäsche. Die Wäsche wird perfekt sauber und gleichzeitig bleibt Ihre Waschmaschine länger sauber, ohne mikrobielle Beschichtungen und damit verbundene unangenehme Gerüche.



### SuperHygiene Funktion

## Perfekt saubere und desinfizierte Wäsche

Einige der Waschmaschinenmodelle verfügen über die einzigartige SuperHygiene-Funktion, die es uns ermöglicht, vor dem Waschvorgang Desinfektionsmittel in einem speziell konstruierten Einsatz in der Dosierhilfe hinzuzufügen. Die Desinfektion Ihrer Wäsche erfolgt bei niedrigen Temperaturen und eignet sich daher sowohl für empfindliche Wäsche als auch für Energiesparprogramme. Mit einer Kombination aus Desinfektions- und Waschprogrammen wird Ihre Wäsche perfekt gereinigt und desinfiziert.

# ENTFERNT 30% MEHR FLECKEN

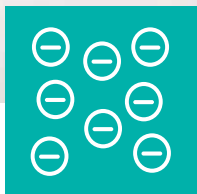

## IonTech

Die IonTech-Technologie macht sich das Verfahren der natürlichen Ionisierung zunutze, um Flecken wirkungsvoller und ohne hohe Temperaturen oder zusätzliche chemische Fleckenentferner zu beseitigen. Das Waschmittel löst sich besser im Wasser auf, was zur Folge hat, dass die Waschlauge gleichmäßig in die Wäsche eindringt. Das Ergebnis sind 30 Prozent mehr entfernte Flecken, selbst bei niedrigen Temperaturen. Dank der Ionisation wird die Kalkablagerung weitgehend verhindert, was die Lebensdauer der Waschmaschine deutlich verlängert.

FUNKTIONIERT  
AUCH BEI  
**NIEDRIGER  
TEMPERATUR**



## IonWash 59'

Perfekt saubere Wäsche in  
unter einer Stunde

**IonWash 59'** entfernt schnell und schonend 30 % mehr Flecken und sorgt dafür, dass A-klassige Waschergebnisse auch bei 3/4 Befüllung erzielt werden.



PowerWash 59'

## Schnelles Intensiv-Waschprogramm

Dank dem schnellen und intensivem PowerWash 59'-Waschprogramm dauert es nur weniger als eine Stunde, um Ihre Bekleidung zu waschen. Die Trommel wird bei diesem Programm nur halb beladen.



AutoWash

## Stets das richtige Programm

Sie können sich nicht entscheiden, welches Programm Sie wählen sollen? Dann wählen Sie AutoWash: je nach Beladungsmenge und Wäscheart legt die Waschmaschine automatisch die Länge von Waschzyklus und Spüldauer fest. Das Programm ist für alle Arten von Stoffen geeignet und kann bei voller Beladung genutzt werden.



AllergyCare

## Zusätzliche Spülgänge für empfindliche Haut

Beim AntiAllergy-Programm kommen eine höhere Temperatur und zusätzliches Spülen zum Einsatz, um Waschmittelrückstände gründlich aus dem Gewebe zu entfernen. Die Allergene, die eine empfindliche Haut reizen können, werden somit entfernt.



StainExpert

## Effiziente Behandlung von Flecken

Eine wirksame Fleckenentfernung erfordert keine hohen Temperaturen oder Zusatzbehandlungen der Kleidung vor dem Waschen mehr. Die perfekte Kombination der Waschparameter (Temperatur, Wassermenge und Waschdauer) entfernt gezielt bis zu 36 Arten von hartnäckigen Flecken.



GREENGUIDE

### GreenGuide

## Den Energieverbrauch immer im Auge

Mit der einfach abzulesenden GreenGuide-Funktion sehen Sie auf einen Blick und in Echtzeit, wie effizient das von Ihnen ausgewählte Programm arbeitet, wodurch Sie Wasser und Energie sparen können.



3  
EINFACHE  
SCHRITTE



### Übersichtliches Bedienpanel

## In drei Schritten zum Waschvorgang

Das anwenderfreundliche Bedienpanel mit zentral positionierten Programmknöpfen ermöglicht Ihnen in nur 3 einfachen Schritten, den Waschvorgang zu starten: schalten Sie die Waschmaschine ein, wählen Sie das gewünschte Programm und drücken Sie auf Start. Eine aktive, digitale Kennzeichnung verweist auf das gewählte Programm.



### Inverter PowerDrive Motor

## Leistungsfähiger und doch leiser Motor

Ein äußerst leiser, aber hocheffizienter bürstenloser Motor, der bei jedem Waschgang einen Beitrag zur Energieeinsparung leistet und gleichzeitig die Lebensdauer der Waschmaschine deutlich verlängert.



### DoseAid

## Optimale Dosierung für jeden Waschgang

Mit DoseAid gelingt Ihnen stets die optimale Waschmitteldosierung, unabhängig von der Wäschemenge, die Sie in die Maschine geben. So können Sie sicher sein, Waschmittel stets sparsam und ökologisch zu dosieren.

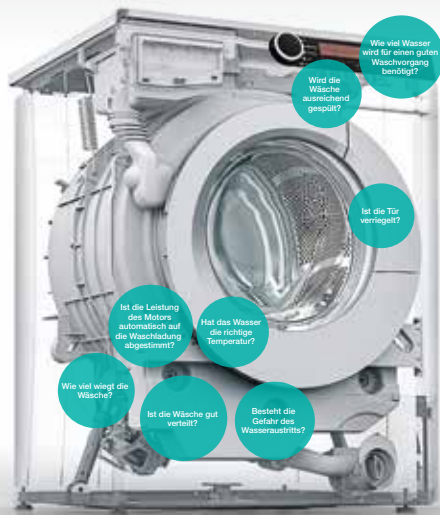

## Die SensorIQ-Sensortechnologie

### Sicherer und kontrollierter Waschvorgang

Gorenje Waschmaschinen sind mit zahlreichen Sensoren ausgestattet, die den Waschvorgang permanent kontrollieren und optimieren. Die intelligente SensorIQ-Technologie passt den Waschvorgang automatisch an das gewählte Programm, die Wäscheart und die Beladungsmenge an. Die SensorIQ-Technologie sorgt für eine deutliche Energie-, Wasser- und Zeitersparnis und perfekte Waschergebnisse.

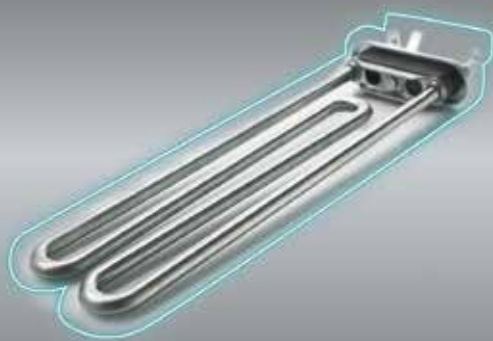

## DuraHeat

### Langlebiges Heizelement

Das DuraHeat Heizelement ist mit einem Sicherheitssystem ausgestattet, das vor Überhitzung schützt. Dadurch ist es äußerst langlebig und die Wäsche wird genau mit der gewünschten Temperatur gewaschen.



## FiberTech

### Waschmaschinentrommel aus hochbeständigem Material

Waschmaschinen mit höheren Schleuderzahlen und größeren Beladungen verfügen über eine Trommel aus einem modernen Material – FiberTech. Das Material hat ausgezeichnete mechanische Eigenschaften und ist sehr temperatur- und chemikalienbeständig. Im Vergleich zu den Edeltahltrommeln hat sie keinerlei Probleme mit Korrosion.



## TotalWeightControl

### Beste Waschergebnisse bei jeder Wäsemenge

Gorenje Waschmaschinen mit SensoCare-Technologie sorgen für eine effiziente Wäschepflege bei minimalem Wasser und Energieverbrauch bei gleichzeitig kurzen Laufzeiten. Um diese Ergebnisse zu erzielen ist der Gewichts-Kontrollsensor besonders wichtig. Er stimmt alle Parameter auf die in der Trommel befindliche Wäsemenge ab. Eine lange Lebensdauer bei gleichzeitig gutem Waschergebnis ist garantiert.



**WS 168 LNST**  
WASCHVOLLAUTOMAT  
Superior Line



UVP  
€ 799,00



**WNEI 14 APS**  
WASCHVOLLAUTOMAT  
Essential Line

NEU

UVP  
€ 749,00



- Farbe: Weiß
- LEISTUNG**
  - WaveActive Trommel
  - Inverter PowerDrive Motor
  - Schleuderdrehzahl (max.): **1600 U/min.**
  - Fassungsvermögen: **10 kg**
  - Trommelvolumen: **69 L**
  - Trommelinnenbeleuchtung
- STEUERUNG**
  - LED Display // Startzeitvorwahl
  - Temperaturwahl // Kaltwäsche: 15 °C
  - Festlegung der Lieblingsprogramme
  - Einfache Bedienoberfläche
  - GreenGuide
- PROGRAMME**
  - 14 Programme
  - Programme: Baumwolle, Mix/Synthetics, Wolle/Handwäsche
  - Zusatzprogramme: AllergyCare, AutoWash, Speed 20', SteamRefresh, IonWash 59', Eco 40-60 °C
  - NormalCare, EcoCare, TimeCare

- EIGENSCHAFTEN**
  - StableTech // SteamTech
  - Praktische Tür // Waschsysteeme
  - IonTech // DoseAid
  - StainExpert // akustisches Signal
  - SterilTub (Hygiene-Reinigungsprogramm)
- SICHERHEITSSYSTEME**
  - Totaler AquaStop
  - Kindersicherung
- TECHNISCHE DATEN**
  - Energieverbrauch pro 100 Waschzyklen: **58 kWh**
  - Energie-/Wasserverbrauch im eco 40-60-Programm: **0,58 kWh/42 L**
  - Programmdauer im eco 40-60-Programm: **3:20 h**
  - Schleudereffizienzklasse: **A**
  - Luftschallemissionen im Schleudergang: **77 dB(A)**
  - Luftschallemissionsklasse: **C**
  - Gerätemaß (HxBxT) in cm): **85x60x61**
  - Unterschiebbar (ab 85 cm Nischenhöhe)
  - Artikel-Nr.: **730552**



- Farbe: Weiß
- LEISTUNG**
  - WaveActive Trommel
  - Inverter PowerDrive Motor
  - Schleudergeschwindigkeit (max.): **1400 U/min.**
  - Fassungsvermögen: **10 kg**
  - Trommelvolumen: **69 L**
- STEUERUNG**
  - LED Display
  - Temperaturwahl
  - Kaltwäsche 15 °C
  - Schleuderdrehzahleinstellung/-reduktion
  - Festlegung der Lieblingsprogramme
- PROGRAMME**
  - 16 Programme
  - Programme: Baumwolle, Mix/Synthetics, Wolle/Handwäsche, ExtraHygiene
  - Zusatzprogramme: Baby-Wäsche, Shirts, PowerWash 59', Speed 20', Daunen, Eco 40-60 °C
  - NormalCare, TimeCare, IntensiveCare, Nachtmodus

- EIGENSCHAFTEN**
  - SteamTech // SensoCare Waschsysteeme
  - Akustisches Signal
  - SterilTub (Hygiene-Reinigungsprogramm)
  - Kaltwasseranschluss // Halbe Beladung
  - Knitterschutz // TotalWeightControl
- SICHERHEITSSYSTEME**
  - Totaler AquaStop // DuraHeat
  - Kindersicherung
  - Stabilitäts-Kontroll-System (SCS)
- TECHNISCHE DATEN**
  - Energieverbrauch pro 100 Waschzyklen: **51 kWh**
  - Energie-/Wasserverbrauch im eco 40-60-Programm: **0,51 kWh/42 L**
  - Programmdauer im eco 40-60-Programm: **3:18 h**
  - Schleudereffizienzklasse: **B**
  - Luftschallemissionen im Schleudergang: **76 dB(A)**
  - Luftschallemissionsklasse: **B**
  - Gerätemaß (HxBxT): **85 x 60 x 61 cm**
  - Unterschiebbar (ab 85 cm Nischenhöhe)
  - Artikel-Nr.: **739562**



**WNEI 96 ADPS**  
WASCHVOLLAUTOMAT  
Essential Line

NEU

UVP  
€ 699,00



**WNEI 94 ADPS**  
WASCHVOLLAUTOMAT  
Essential Line

NEU

UVP  
€ 649,00



- Farbe: Weiß
- LEISTUNG**
  - WaveActive Trommel
  - Inverter PowerDrive Motor
  - Schleudergeschwindigkeit (max.): **1600 U/min.**
  - Fassungsvermögen: **9 kg**
  - Trommelvolumen: **64 L**
- STEUERUNG**
  - LED Display
  - Temperaturwahl
  - Kaltwäsche 15 °C
  - Schleuderdrehzahleinstellung/-reduktion
  - Festlegung der Lieblingsprogramme
- PROGRAMME**
  - 16 Programme
  - Programme: Baumwolle, Mix/Synthetics, Wolle/Handwäsche, ExtraHygiene
  - Zusatzprogramme: Baby-Wäsche, Shirts, PowerWash 59', Speed 20', Daunen, Eco 40-60 °C
  - NormalCare, TimeCare, IntensiveCare, Nachtmodus

- EIGENSCHAFTEN**
  - SteamTech // SuperHygiene
  - SensoCare Waschsysteeme
  - Akustisches Signal
  - SterilTub (Hygiene-Reinigungsprogramm)
  - Kaltwasseranschluss // Halbe Beladung
  - Knitterschutz // TotalWeightControl
- SICHERHEITSSYSTEME**
  - Totaler AquaStop // DuraHeat
  - Kindersicherung
  - Stabilitäts-Kontroll-System (SCS)
- TECHNISCHE DATEN**
  - Energieverbrauch pro 100 Waschzyklen: **49 kWh**
  - Energie-/Wasserverbrauch im eco 40-60-Programm: **0,49 kWh/42 L**
  - Programmdauer im eco 40-60-Programm: **3:14 h**
  - Schleudereffizienzklasse: **A**
  - Luftschallemissionen im Schleudergang: **77 dB(A)**
  - Luftschallemissionsklasse: **C**
  - Gerätemaß (HxBxT): **85 x 60 x 61 cm**
  - Unterschiebbar (ab 85 cm Nischenhöhe)
  - Artikel-Nr.: **739563**

- Farbe: Weiß
- LEISTUNG**
  - WaveActive Trommel
  - Inverter PowerDrive Motor
  - Schleudergeschwindigkeit (max.): **1400 U/min.**
  - Fassungsvermögen: **9 kg**
  - Trommelvolumen: **64 L**
- STEUERUNG**
  - LED Display
  - Temperaturwahl
  - Kaltwäsche 15 °C
  - Schleuderdrehzahleinstellung/-reduktion
  - Festlegung der Lieblingsprogramme
- PROGRAMME**
  - 16 Programme
  - Programme: Baumwolle, Mix/Synthetics, Wolle/Handwäsche, ExtraHygiene
  - Zusatzprogramme: Baby-Wäsche, Shirts, PowerWash 59', Speed 20', Daunen, Eco 40-60 °C
  - NormalCare, TimeCare, IntensiveCare, Nachtmodus

- EIGENSCHAFTEN**
  - SteamTech // SuperHygiene
  - SensoCare Waschsysteeme
  - Akustisches Signal
  - SterilTub (Hygiene-Reinigungsprogramm)
  - Kaltwasseranschluss // Halbe Beladung
  - Knitterschutz // TotalWeightControl
- SICHERHEITSSYSTEME**
  - Totaler AquaStop // DuraHeat
  - Kindersicherung
  - Stabilitäts-Kontroll-System (SCS)
- TECHNISCHE DATEN**
  - Energieverbrauch pro 100 Waschzyklen: **49 kWh**
  - Energie-/Wasserverbrauch im eco 40-60-Programm: **0,49 kWh/42 L**
  - Programmdauer im eco 40-60-Programm: **3:14 h**
  - Schleudereffizienzklasse: **B**
  - Luftschallemissionen im Schleudergang: **76 dB(A)**
  - Luftschallemissionsklasse: **B**
  - Gerätemaß (HxBxT): **85 x 60 x 61 cm**
  - Unterschiebbar (ab 85 cm Nischenhöhe)
  - Artikel-Nr.: **739580**



**WNEI 86 BPS**  
WASCHVOLLAUTOMAT  
Essential Line

NEU

UVP  
€ 639,00



- Farbe: Weiß

**LEISTUNG**

- WaveActive Trommel
- Inverter PowerDrive Motor
- Schleudergeschwindigkeit (max.): **1600 U/min.**
- Fassungsvermögen: **8 kg**
- Trommelvolumen: **54 L**

**STEUERUNG**

- LED Display
- Temperaturwahl
- Kaltwäsche 15 °C
- SchleuderdrehzahlEinstellung/-reduktion
- Festlegung der Lieblingsprogramme

**PROGRAMME**

- 16 Programme
- Programme: Baumwolle, Mix/Synthetics, Wolle/Handwäsche, ExtraHygiene
- Zusatzprogramme: Baby-Wäsche, Shirts, PowerWash 59', Speed 20', Daunen, Eco 40-60 °C
- NormalCare, TimeCare, IntensiveCare, Nachtmodus

**EIGENSCHAFTEN**

- SteamTech // SensoCare Waschsyste
- Akustisches Signal
- SterilTub (Hygiene-Reinigungsprogramm)
- Kaltwasseranschluss
- Halbe Beladung // Knitterschutz
- TotalWeightControl

**SICHERHEITSSYSTEME**

- Totaler AquaStop // DuraHeat
- Kindersicherung
- Stabilitäts-Kontroll-System (SCS)

**TECHNISCHE DATEN**

- Energieverbrauch pro 100 Waschzyklen: **54 kWh**
- Energie-/Wasserverbrauch im eco 40-60-Programm: **0,54 kWh/39 L**
- Programmdauer im eco 40-60-Programm: **3:20 h**
- Schleudereffizienzklasse: **A**
- Luftschallemissionen im Schleudergang: **77 dB(A)**
- Luftschallemissionsklasse: **C**
- Gerätemaß (HxBxT): **85 x 60 x 54,5 cm**
- Unterschiebbar (ab 85 cm Nischenhöhe)
- Artikel-Nr.: **739565**



**WNEI 84 BDPS**  
WASCHVOLLAUTOMAT  
Essential Line

NEU

UVP  
€ 599,00



- Farbe: Weiß

**LEISTUNG**

- WaveActive Trommel
- Inverter PowerDrive Motor
- Schleudergeschwindigkeit (max.): **1400 U/min.**
- Fassungsvermögen: **8 kg**
- Trommelvolumen: **54 L**

**STEUERUNG**

- LED Display
- Temperaturwahl
- Kaltwäsche 15 °C
- SchleuderdrehzahlEinstellung/-reduktion
- Festlegung der Lieblingsprogramme

**PROGRAMME**

- 16 Programme
- Programme: Baumwolle, Mix/Synthetics, Wolle/Handwäsche, ExtraHygiene
- Zusatzprogramme: Baby-Wäsche, Shirts, PowerWash 59', Speed 20', Daunen, Eco 40-60 °C
- NormalCare, TimeCare, IntensiveCare, Nachtmodus

**EIGENSCHAFTEN**

- SteamTech // SuperHygiene
- SensoCare Waschsyste
- Akustisches Signal
- SterilTub (Hygiene-Reinigungsprogramm)
- Kaltwasseranschluss // Halbe Beladung
- Knitterschutz // TotalWeightControl

**SICHERHEITSSYSTEME**

- Totaler AquaStop // DuraHeat
- Kindersicherung
- Stabilitäts-Kontroll-System (SCS)

**TECHNISCHE DATEN**

- Energieverbrauch pro 100 Waschzyklen: **54 kWh**
- Energie-/Wasserverbrauch im eco 40-60-Programm: **0,54 kWh/39 L**
- Programmdauer im eco 40-60-Programm: **3:20 h**
- Schleudereffizienzklasse: **B**
- Luftschallemissionen im Schleudergang: **76 dB(A)**
- Luftschallemissionsklasse: **B**
- Gerätemaß (HxBxT): **85 x 60 x 54,5 cm**
- Unterschiebbar (ab 85 cm Nischenhöhe)
- Artikel-Nr.: **739573**



**WNEI 74 ADPS**  
WASCHVOLLAUTOMAT  
Essential Line

NEU

UVP  
€ 549,00



- Farbe: Weiß

**LEISTUNG**

- WaveActive Trommel
- Inverter PowerDrive Motor
- Schleudergeschwindigkeit (max.): **1400 U/min.**
- Fassungsvermögen: **7 kg**
- Trommelvolumen: **54 L**

**STEUERUNG**

- LED Display
- Temperaturwahl
- Kaltwäsche 15 °C
- SchleuderdrehzahlEinstellung/-reduktion
- Festlegung der Lieblingsprogramme

**PROGRAMME**

- 16 Programme
- Programme: Baumwolle, Mix/Synthetics, Wolle/Handwäsche, ExtraHygiene
- Zusatzprogramme: Baby-Wäsche, Shirts, PowerWash 59', Speed 20', Daunen, Eco 40-60 °C
- NormalCare, TimeCare, IntensiveCare, Nachtmodus

**EIGENSCHAFTEN**

- SteamTech // SuperHygiene
- SensoCare Waschsyste
- Akustisches Signal
- SterilTub (Hygiene-Reinigungsprogramm)
- Kaltwasseranschluss // Halbe Beladung
- Knitterschutz // TotalWeightControl

**SICHERHEITSSYSTEME**

- Totaler AquaStop // DuraHeat
- Kindersicherung
- Stabilitäts-Kontroll-System (SCS)

**TECHNISCHE DATEN**

- Energieverbrauch pro 100 Waschzyklen: **45 kWh**
- Energie-/Wasserverbrauch im eco 40-60-Programm: **0,45 kWh/39 L**
- Programmdauer im eco 40-60-Programm: **3:01 h**
- Schleudereffizienzklasse: **B**
- Luftschallemissionen im Schleudergang: **76 dB(A)**
- Luftschallemissionsklasse: **B**
- Gerätemaß (HxBxT): **85 x 60 x 54,5 cm**
- Unterschiebbar (ab 85 cm Nischenhöhe)
- Artikel-Nr.: **739575**

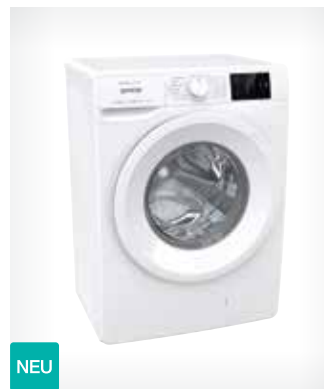

**WNEI 64 SBDPS**  
WASCHVOLLAUTOMAT  
Essential Line

NEU

UVP  
€ 499,00



- Farbe: Weiß

**LEISTUNG**

- WaveActive Trommel
- Inverter PowerDrive Motor
- Schleudergeschwindigkeit (max.): **1400 U/min.**
- Fassungsvermögen: **6 kg**
- Trommelvolumen: **49 L**

**STEUERUNG**

- LED Display
- Temperaturwahl
- Kaltwäsche 15 °C
- SchleuderdrehzahlEinstellung/-reduktion
- Festlegung der Lieblingsprogramme

**PROGRAMME**

- 16 Programme
- Programme: Baumwolle, Mix/Synthetics, Wolle/Handwäsche, ExtraHygiene
- Zusatzprogramme: Baby-Wäsche, Shirts, PowerWash 59', Speed 20', Daunen, Eco 40-60 °C
- NormalCare, TimeCare, IntensiveCare, Nachtmodus

**EIGENSCHAFTEN**

- SteamTech // SuperHygiene
- SensoCare Waschsyste
- Akustisches Signal
- SterilTub (Hygiene-Reinigungsprogramm)
- Kaltwasseranschluss // Halbe Beladung
- Knitterschutz // TotalWeightControl

**SICHERHEITSSYSTEME**

- Totaler AquaStop // DuraHeat
- Kindersicherung
- Stabilitäts-Kontroll-System (SCS)

**TECHNISCHE DATEN**

- Energieverbrauch pro 100 Waschzyklen: **52 kWh**
- Energie-/Wasserverbrauch im eco 40-60-Programm: **0,52 kWh/39 L**
- Programmdauer im eco 40-60-Programm: **3:10 h**
- Schleudereffizienzklasse: **B**
- Luftschallemissionen im Schleudergang: **76 dB(A)**
- Luftschallemissionsklasse: **B**
- Gerätemaß (HxBxT): **85 x 60 x 46,5 cm**
- Unterschiebbar (ab 85 cm Nischenhöhe)
- Artikel-Nr.: **739574**



**WD 10514 PS**  
WASCHTROCKNER

UVP  
€ 799,00



WASCHEN



WASCHEN UND TROCKNEN

- Farbe: Weiß

#### LEISTUNG

- Inverter PowerDrive Motor
- Schleuderdrehzahl (max.): 1400 U./min
- Fassungsvermögen Waschen: 10 kg
- Fassungsvermögen Trocken: bis 6 kg
- Trommelvolumen: 68 L
- Türöffnungswinkel: 140 °

#### STEUERUNG

- LED Display // Temperaturwahl
- akustisches Signal

#### WASCHPROGRAMME

- 15 Programme
- Programme: Baumwolle, Wolle, Mix
- Zusatzprogramme: AllergyCare, Shirts
- Vorwäsche

#### TROCKENPROGRAMME

- QuickDry

#### FUNKTION

- Startzeitvorwahl
- Drehungen überspringen // Spülstopp

#### EIGENSCHAFTEN

- Akustisches Signal // Spülstopp
- Carbotech // Kaltwasseranschluss

#### SICHERHEITSSYSTEME

- AquaStop // Kindersicherung
- Türschloss: elektronisch

#### TECHNISCHE DATEN

- Energieverbrauch pro 100 Waschzyklen: 59 kWh
- Energieverbrauch pro 100 Betriebszyklen "Waschen und Trocknen": 376 kWh
- Energie-/Wasserverbrauch im eco 40-60-Programm: 0,59 kWh/43 L
- Energie-/Wasserverbrauch im Betriebszyklus "Waschen und Trocknen": 3,76 kWh/90 L
- Programmdauer im eco 40-60-Programm: 3:59 h
- Programmdauer im Betriebszyklus "Waschen und Trocknen": 7:40 h
- Schleudereffizienzklasse: B
- Luftschallemissionen im Schleudergang: 71 dB(A)
- Luftschallemissionsklasse: A
- Gerätemaß (HxBxT): 84,5 x 59,5 x 61 cm
- Artikel-Nr.: 737938



**WD 8514 PS**  
WASCHTROCKNER

UVP  
€ 699,00



WASCHEN



WASCHEN UND TROCKNEN

- Farbe: Weiß

#### LEISTUNG

- Inverter PowerDrive Motor
- Schleuderdrehzahl (max.): 1400 U./min
- Fassungsvermögen Waschen: 8 kg
- Fassungsvermögen Trocken: 5 kg
- Trommelvolumen: 58 L
- Türöffnungswinkel: 140 °

#### STEUERUNG

- LED Display // Temperaturwahl
- akustisches Signal

#### WASCHPROGRAMME

- 15 Programme
- Programme: Baumwolle, Wolle, Mix
- Zusatzprogramme: AllergyCare, Eco 20°C, QuickWash 15 min.

#### TROCKENPROGRAMME

- QuickDry

#### FUNKTION

- Startzeitvorwahl
- Drehungen überspringen // Spülstopp

#### EIGENSCHAFTEN

- Akustisches Signal // Spülstopp
- Carbotech // Kaltwasseranschluss

#### SICHERHEITSSYSTEME

- AquaStop // Kindersicherung
- Türschloss: elektronisch

#### TECHNISCHE DATEN

- Energieverbrauch pro 100 Waschzyklen: 53 kWh
- Energieverbrauch pro 100 Wasch/Trockenzyklen: 324 kWh
- Energie-/Wasserverbrauch im eco 40-60-Programm: 0,53 kWh/42 L
- Energie-/Wasserverbrauch im eco 40-60-Programm: 3,24 kWh/79 L
- Programmdauer im eco 40-60-Programm: 3:38 h
- Programmdauer im eco 40-60-Programm: 7:32 h
- Schleudereffizienzklasse: B
- Luftschallemissionen im Schleudergang: 72 dB(A)
- Luftschallemissionsklasse: A
- Gerätemaß (HxBxT): 84,5 x 59,5 x 61 cm
- Artikel-Nr.: 737959









**WASCHEN  
LEICHT  
GEMACHT.  
ZWEI IN EINS.**

**WaveActive WÄSCHETROCKNER**



**reddot award 2018  
winner**

Die Wäschetrockner der neuen Gorenje WaveActive Generation mit AirRefresh ermöglichen dank eines Spezial-Programms das schnelle Auffrischen Ihrer Wäsche. Außerdem ist effizientes Trocknen großer Wäscheteile mit Hilfe des TwinAir-Systems möglich. Zeitaufwändiges Wäsche waschen gehört nun der Vergangenheit an und Sie können sich nun den wirklich wichtigen Dingen im Leben widmen.

*Damit Sie Ihre Zeit für die wichtigen Dinge nutzen können.*

# WENIGER FALTEN, EINFACHES BÜGELN, MEHR FREUDE

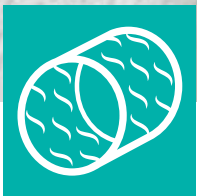

## WaveActive Trommel

Das einzigartige wellenförmige Trommelmuster macht die Fasern weich und sorgt für eine sanfte Trocknung der Wäsche mit deutlich weniger Faltenbildung.

SCHONENDE  
BEHANDLUNG  
DER WÄSCHE



## TwinAir

### Effizientes Trocknen großer Wäschestücke

Dank des patentierten TwinAir Systems werden selbst die größten Wäschestücke weich und gleichmäßig getrocknet. Die wechselnde Drehrichtung vermeidet Faltenbildung und verhedderte Wäsche.



### Übersichtliches Bedienpanel

## In drei Schritten zum Trockenvorgang

Das benutzerfreundliche Bedienpanel mit zentral positioniertem Programmknob ermöglicht Ihnen in nur 3 einfachen Schritten, den Trockenvorgang zu starten: Schalten Sie den Trockner ein, wählen Sie das gewünschte Programm und drücken Sie auf Start. Eine aktive, digitale Kennzeichnung verweist auf das gewählte Programm.



### AirRefresh

## Schnelles Aufrischen Ihrer Wäsche

Ein Spezial-Programm verhilft Ihrer Wäsche mit frischer Luft, unerwünschte Gerüche zu entfernen. In nur 30 Minuten ist Ihre Kleidung wieder wie frisch gewaschen und tragebereit.



### Inverter PowerDrive Motor

## Leistungsfähiger und doch leiser Motor

Ein äußerst leiser, aber hocheffizienter bürstenloser Motor, der bei jedem Trockengang einen Beitrag zur Energieeinsparung leistet und gleichzeitig die Lebensdauer des Wäschetrockners deutlich verlängert.



### Kondensations-Effizienzklasse A

## Deutlich weniger Luftfeuchtigkeit in Ihren Räumen

Bei jedem Trockenvorgang kondensieren WaveActive-Trockner beeindruckende 90% der Feuchtigkeit aus der Kleidung, sorgen für völlig trockene Wäsche und beseitigen Probleme mit überschüssiger Feuchtigkeit in Ihren Räumen. Das bedeutet, dass pro Jahr weniger als 55 l Wasser in Ihrem Trockenraum abgegeben werden, im Vergleich zu Wäschetrocknern mit Kondensations-Effizienzklasse B.



### DE 83/GI

KONDENSATIONS-  
WÄSCHETROCKNER MIT  
WÄRMEPUMPENTECHNOLOGIE  
Essential Line



reddot award 2018  
winner

UVP  
€ 699,00



- Farbe: Weiß

#### LEISTUNG

- WaveActive Trommel
- Inverter PowerDrive Motor
- StableTech
- Fassungsvermögen: **bis 8 kg**
- TwinAir
- Durchmesser Türöffnung: **35 cm**
- Türöffnungswinkel: **180°**
- Trommelreversierung im XL-Programm
- AutoDrain

#### STEUERUNG

- Übersichtliches Bedienpanel
- Festlegung der Lieblingsprogramme
- LED Display

#### PROGRAMME

- 16 Programme
- Programme: Bettwäsche XL-Programm, Wolle, Hemden/Blusen, Sport, AirRefresh, Schranktrocken, Bügelleicht, Baby
- Auswahl der Trocknungszeit: Stufen Einstellung

#### FUNKTION

- Halbe Beladung
- Einstellung des Trockengehalts
- Knitterschutz für weniger Bügelarbeit
- Startzeitvorwahl
- Auffrischen

#### EIGENSCHAFTEN

- Trockenprogramme
- Akustisches Signal
- Einfache Filterreinigung
- Signal „voller Kondenswasserbehälter“
- Restzeitanzeige auf Display
- Vakuumfüßchen
- Feuchtesensor - vorhanden

#### SICHERHEITSSYSTEME

- Kindersicherung
- Reversierende Edelstahltrommel

#### TECHNISCHE DATEN/MASSE

- Geräuschpegel: **65 dB(A)**
- Energieverbrauch im Jahr (kWh): **177 kWh**
- Gerätemaß (HxBxT): **85 x 60 x 62,5 cm**
- Artikel-Nr.: **729360**



### DE 8 B

KONDENSATIONS-  
WÄSCHETROCKNER  
Essential Line



reddot award 2018  
winner

UVP  
€ 399,00



- Farbe: Weiß

#### LEISTUNG

- StableTech
- Fassungsvermögen: **bis 8 kg**
- Durchmesser Türöffnung: **35 cm**
- Türöffnungswinkel: **180°**
- Trommelreversierung im XL-Programm
- AutoDrain

#### STEUERUNG

- Übersichtliches Bedienpanel
- Festlegung der Lieblingsprogramme
- LED Display

#### PROGRAMME

- 16 Programme
- Programme: Bettwäsche XL-Programm, Wolle, Hemden/Blusen, Sport, AirRefresh, Schranktrocken, Bügelleicht, Baby
- Auswahl der Trocknungszeit: Stufen Einstellung

#### FUNKTION

- Einstellung des Trockengehalts
- Niedrigere Trocknungstemperatur
- Knitterschutz für weniger Bügelarbeit
- Startzeitvorwahl

#### EIGENSCHAFTEN

- Trockenprogramme
- Akustisches Signal
- Einfache Filterreinigung
- Signal "voller Kondenswasserbehälter"
- Restzeitanzeige auf Display
- Vakuumfüßchen
- Feuchtesensor - vorhanden

#### SICHERHEITSSYSTEME

- Kindersicherung
- Verzinkte Trommel

#### TECHNISCHE DATEN/MASSE

- Geräuschpegel: **65 dB(A)**
- Energieverbrauch im Jahr (kWh): **560,7 kWh**
- Gerätemaß (HxBxT): **85 x 60 x 62,5 cm**
- Artikel-Nr.: **730515**



### DE 72/G

KONDENSATIONS-  
WÄSCHETROCKNER MIT  
WÄRMEPUMPENTECHNOLOGIE  
Essential Line



reddot award 2018  
winner

UVP  
€ 549,00



- Farbe: Weiß

#### LEISTUNG

- WaveActive Trommel
- StableTech
- Fassungsvermögen: **bis 7 kg**
- TwinAir
- Durchmesser Türöffnung: **35 cm**
- Türöffnungswinkel: **180°**
- Trommelreversierung im XL-Programm
- AutoDrain

#### STEUERUNG

- Übersichtliches Bedienpanel
- Festlegung der Lieblingsprogramme
- LED Display

#### PROGRAMME

- 16 Programme
- Programme: Bettwäsche XL-Programm, Wolle, Hemden/Blusen, Sport, AirRefresh, Schranktrocken, Bügelleicht, Baby
- Auswahl der Trocknungszeit: Stufen Einstellung

#### FUNKTION

- Halbe Beladung
- Einstellung des Trockengehalts
- Knitterschutz für weniger Bügelarbeit
- Startzeitvorwahl
- Auffrischen

#### EIGENSCHAFTEN

- Trockenprogramme
- Akustisches Signal
- Einfache Filterreinigung
- Signal "voller Kondenswasserbehälter"
- Restzeitanzeige auf Display
- Vakuumfüßchen
- Feuchtesensor - vorhanden

#### SICHERHEITSSYSTEME

- Kindersicherung
- Reversierende Edelstahltrommel

#### TECHNISCHE DATEN/MASSE

- Geräuschpegel: **65 dB(A)**
- Energieverbrauch im Jahr (kWh): **210,9 kWh**
- Gerätemaß (HxBxT): **85 x 60 x 62,5 cm**
- Artikel-Nr.: **729354**



# ELEKTRO- KLEINGERÄTE

**Mit Elektro-Kleingeräten ist  
alles möglich.**

Sie sind so einfach und intuitiv  
wie möglich und integrieren das  
Beste, was die Technologie zu  
bieten hat.





# KÜCHENHELFER FÜR ALLE FÄLLE

KÜCHENKLEINGERÄTE

Die Gorenje Elektro-Kleingeräte machen auch die kleinen Handgriffe in Ihrer Küche zu einem Triumphakt. Sie sind einfach und intuitiv zu bedienen und integrieren sich optimal in Ihren Küchenalltag.

Egal ob Sie auf der Suche nach Hand-, Stab- oder Standmixern sind – Gorenje bietet Ihnen die optimale Lösung. Bürstenlose, langlebige DC-Motoren, effiziente Edelstahlklingen und diverse Geschwindigkeitsstufen garantieren leistungsstarke Performance. Und für alle, die etwas mehr Power benötigen, bieten wir eine große Auswahl an Küchenmaschinen und Alleschneidern. Egal ob Pürees, Kuchen- oder Brot-Teige – unsere Gorenje Küchenkleingeräte lassen Sie mit Sicherheit nicht im Stich.

*Kleine Helfer für den großen Unterschied!*



# STABMIXER



- Bürstenloser und langlebiger DC-Motor
- Effiziente Viererklinge
- Edelstahlauflaufsatz

**HBC 807 QB**  
STABMIXER



UVP  
€ 69,00



**HBC 806 QW**  
STABMIXER



UVP  
€ 64,00

NEU



#### LEISTUNG

- max. Motorleistung: **800 W**
- Langlebiger DC Gleichstrom Motor

#### STEUERUNG

- Stufenlose Einstellung der Drehzahl
- Impulsbetrieb für kürzere Mischzyklen
- Weiße Kontrollleuchte

#### AUSSTATTUNG & ZUBEHÖR

- Effiziente Viererklinge
- Zerkleinerer mit 0,5 L Mixbecher, Zerkleinerer mit Edelstahlauflaufsatz, Standfuß, Schneebesens
- Messskala auf dem Behälter für eine perfekte und präzise Dosierung – 0,5 L Volumen
- Messbecher mit Deckel, geeignet zur Aufbewahrung – 0,5 L Volumen
- Halterung für das Gerät und alle Anschlüsse

#### KOMFORT

- Gummigriff für festen Halt
- Geräuscharmer Betrieb für mehr Komfort
- Geeignet für Pürees

#### SICHERHEIT

- Sicherheitsschalter

#### TECHNISCHE DATEN

- Gehäuse: Kunststoff / Metall
- Farbe: Schwarz
- Gerätemaß (BxHxT): **5,4 x 39,7 x 6,5 cm**
- Nettogewicht: **0,9 kg**
- Artikel-Nr.: **735657**

#### LEISTUNG

- Max. Motorleistung: **800 W**
- Langlebiger DC Gleichstrom Motor

#### STEUERUNG

- Stufenlose Einstellung der Drehzahl
- Impulsbetrieb für kürzere Mischzyklen

#### AUSSTATTUNG & ZUBEHÖR

- Effiziente Viererklinge
- Zerkleinerer mit 0,5 L Mixbecher, Zerkleinerer mit Edelstahlauflaufsatz, Standfuß, Schneebesens
- Messskala auf dem Behälter für eine perfekte und präzise Dosierung – 0,5 L Volumen
- Messbecher mit Deckel, geeignet zur Aufbewahrung – 0,5 L Volumen
- Halterung für das Gerät und alle Anschlüsse

#### KOMFORT

- Geräuscharmer Betrieb für mehr Komfort
- Geeignet für Pürees

#### TECHNISCHE DATEN

- Gehäuse: Kunststoff / Metall
- Farbe: Weiß
- Gerätemaß (B x H x T): **5,4 x 39,7 x 6,5 cm**
- Nettogewicht: **0,9 kg**
- Artikel-Nr.: **735656**



**HBC 804 QW**  
STABMIXER

Vitaway  
COLLECTION

NEU

UVP  
€ 59,00



**LEISTUNG**

- Max. Motorleistung: **800 W**
- Langlebiger DC Gleichstrom Motor

**STEUERUNG**

- Stufenlose Einstellung der Drehzahl
- Impulsbetrieb für kürzere Mischzyklen

**AUSSTATTUNG & ZUBEHÖR**

- Effiziente Viererklinge
- Zerkleinerer mit 0,5 L Mixbecher, Zerkleinerer mit Edelstahlauflaufsatz, Schneebesens
- Messskala auf dem Behälter für eine perfekte und präzise Dosierung
- Messbecher mit Deckel, geeignet zur Aufbewahrung – 0,5 L Volumen

**KOMFORT**

- Geräuscharmer Betrieb für mehr Komfort
- Geeignet für Pürees

**TECHNISCHE DATEN**

- Gehäuse: Kunststoff / Metall
- Farbe: Weiß
- Gerätemaß (B x H x T):  
**5,4 x 39,7 x 6,5 cm**
- Nettogewicht: **0,8 kg**
- Artikel-Nr.: **735654**



**HBC 802 QW**  
STABMIXER

Vitaway  
COLLECTION

NEU

UVP  
€ 49,00



**LEISTUNG**

- Max. Motorleistung: **800 W**
- Langlebiger DC Gleichstrom Motor

**STEUERUNG**

- Stufenlose Einstellung der Drehzahl
- Impulsbetrieb für kürzere Mischzyklen

**AUSSTATTUNG & ZUBEHÖR**

- Effiziente Viererklinge
- Zerkleinerer mit 0,5 L Mixbecher, Schneebesens
- Messskala auf dem Behälter für eine perfekte und präzise Dosierung
- Messbecher mit Deckel, geeignet zur Aufbewahrung – abnehmbarer Boden

**KOMFORT**

- Geräuscharmer Betrieb für mehr Komfort
- Geeignet für Pürees

**TECHNISCHE DATEN**

- Gehäuse: Kunststoff / Metall
- Farbe: Weiß
- Gerätemaß (B x H x T):  
**5,4 x 39,7 x 6,5 cm**
- Nettogewicht: **0,8 kg**
- Artikel-Nr.: **735655**



**HBC 561 QW**  
STABMIXER

NEU

UVP  
€ 39,00



**LEISTUNG**

- Max. Motorleistung: **560 W**
- Langlebiger DC Gleichstrom Motor

**STEUERUNG**

- 2 Leistungsstufen
- Impulsbetrieb für kürzere Mischzyklen

**AUSSTATTUNG & ZUBEHÖR**

- Edelstahlauflaufsatz mit Doppelklinge
- 0,5 L Mixbecher
- Messskala auf dem Behälter für eine perfekte und präzise Dosierung

**KOMFORT**

- Geräuscharmer Betrieb für mehr Komfort
- Geeignet für Pürees

**TECHNISCHE DATEN**

- Gehäuse: Kunststoff / Metall
- Farbe: Weiß
- Gerätemaß (BxHxT):  
**5,1 x 36 x 5,1 cm**
- Nettogewicht: **0,6 kg**
- Artikel-Nr.: **733350**







**HBX 603 RL**  
STABMIXER

*ENJOY YOUR  
Retro  
Collection  
RETRO TODAY*

UVP  
**€ 49,00**

**HBX 602 RLBK**  
STABMIXER

*ENJOY YOUR  
Retro  
Collection  
RETRO TODAY*

UVP  
**€ 49,00**

**LEISTUNG**

- Max. Motorleistung: **600 W**
- Langlebiger DC-Motor

**STEUERUNG**

- Geräuscharmer Betrieb für mehr Komfort
- Gummigriff für festen Halt
- Einfache Reinigung
- 2 Verstellbare Geschwindigkeitsstufen
- Impulsbetrieb für kürzere Mischzyklen

**AUSSTATTUNG & ZUBEHÖR**

- Einfache Bedienung
- Geeignet für Pürees
- Zubehör: Zerkleinerer mit Behälter, Zerkleinerer mit Edelstahlaufsatz
- Kapazität des Behälters: 0,8 L
- Messskala auf dem Behälter für eine perfekte und präzise Dosierung
- Effiziente Viererklinge

**TECHNISCHE DATEN**

- Gehäuse: Kunststoff / Metall
- Farbe: Champagne
- Elektro-Anschlusskabel: **1,1 m**
- Gerätemaß (B x H x T): **6 x 36,5 x 8 cm**
- Nettogewicht: **1,1 kg**
- Bruttogewicht: **1,7 kg**
- Anschlusswert: **600 W**
- Artikel-Nr.: **728256**

**LEISTUNG**

- Max. Motorleistung: **600 W**
- Langlebiger DC-Motor

**STEUERUNG**

- Geräuscharmer Betrieb für mehr Komfort
- Gummigriff für festen Halt
- Einfache Reinigung
- 2 Verstellbare Geschwindigkeitsstufen
- Impulsbetrieb für kürzere Mischzyklen

**AUSSTATTUNG & ZUBEHÖR**

- Einfache Bedienung
- Geeignet für Pürees
- Zubehör: Zerkleinerer mit Edelstahlaufsatz, Schneebesens
- Kapazität des Behälters: 0,6 L
- Messskala auf dem Behälter für eine perfekte und präzise Dosierung
- Effiziente Viererklinge

**TECHNISCHE DATEN**



- Gehäuse: Kunststoff / Metall
- Farbe: Schwarz
- Elektro-Anschlusskabel: **1,1 m**
- Gerätemaß (B x H x T): **6 x 36,5 x 8 cm**
- Nettogewicht: **1,1 kg**
- Bruttogewicht: **1,7 kg**
- Anschlusswert: **600 W**
- Artikel-Nr.: **733345**



**HB 600 ORAW**  
STABMIXER

**gorenje**  
BY  
**ora ito**

SP  
**€ 34,00**

**HB 600 ORAB**  
STABMIXER

**gorenje**  
BY  
**ora ito**

SP  
**€ 34,00**

**LEISTUNG**

- Max. Motorleistung: 600 W
- Langlebiger DC-Motor

**STEUERUNG**

- Turbotaste für sofortige Leistungssteigerung
- Einfache Reinigung
- Impulsbetrieb für kürzere Mischzyklen

**AUSSTATTUNG & ZUBEHÖR**

- Geeignet für Pürees
- Effiziente Viererklinge
- Überhitzungsschutz für zusätzliche Sicherheit

**TECHNISCHE DATEN**

- Farbe: Weiß / Schwarz
- Gerätemaß (B x H x T): **5,5 x 40 x 5,5 cm**
- Nettogewicht: **0,9 kg**
- Bruttogewicht: **1,3 kg**
- Anschlusswert: **600 W**
- Artikel-Nr.: **731078**

**LEISTUNG**

- Max. Motorleistung: 600 W
- Langlebiger DC-Motor

**STEUERUNG**

- Turbotaste für sofortige Leistungssteigerung
- Einfache Reinigung
- Impulsbetrieb für kürzere Mischzyklen

**AUSSTATTUNG & ZUBEHÖR**

- Geeignet für Pürees
- Effiziente Viererklinge
- Überhitzungsschutz für zusätzliche Sicherheit

**TECHNISCHE DATEN**

- Farbe: Weiß / Schwarz
- Gerätemaß (B x H x T): **5,5 x 40 x 5,5 cm**
- Nettogewicht: **0,9 kg**
- Bruttogewicht: **1,3 kg**
- Anschlusswert: **600 W**
- Artikel-Nr.: **673820**

# STANDMIXER



- Präzise Geschwindigkeitssteuerung
- Effiziente Viererklinge / Sechsstabmesser
- LED Beleuchtung der Tasten



**BN 1200 AL**  
NUTRI POWER BLENDER

Vitaway  
COLLECTION

6-BLATT  
MESSER

UVP  
€ 99,00



**BN 1000 W**  
NUTRI POWER BLENDER

Vitaway  
COLLECTION

UVP  
€ 89,00



#### LEISTUNG

- Max. Motorleistung: **1200 W**
- Anzahl der Umdrehungen: **20.000 U./Min.**

#### STEUERUNG

- Ein- / Ausschalter und Einstelltaste der Umdrehungen
- 2 verstellbare Geschwindigkeitsstufen
- Impulsbetrieb für kürzere Mischzyklen

#### KOMFORT

- Spülmaschinengeeignet für schnelles und zuverlässiges Reinigen
- Geeignet für Trockenmischungen
- Rutschfeste Gummifüße

#### AUSSTATTUNG & ZUBEHÖR

- Effizientes Sechsstabmesser
- Klingenmaterial: SUS301
- Extra Behälter: **1,0 L Volumen**
- Messskala auf dem Behälter für eine perfekte und präzise Dosierung
- Deckel mit Trinkaufsatz macht den Mixbecher zu einer Reiseflasche

#### SICHERHEIT

- Überhitzungsschutz

#### TECHNISCHE DATEN

- Farbe: Weiß
- Gerätemaß (BxHxT): **15,2 x 37,9 x 17,2 cm**
- Nettogewicht: **3,1 kg**
- Artikel-Nr.: **734261**

#### LEISTUNG

- Max. Motorleistung: **1000 W**
- Anzahl der Umdrehungen: **20.000 U./Min.**

#### STEUERUNG

- Ein- / Ausschalter und Einstelltaste der Umdrehungen
- 2 verstellbare Geschwindigkeitsstufen
- Impulsbetrieb für kürzere Mischzyklen

#### KOMFORT

- Spülmaschinengeeignet für schnelles und zuverlässiges Reinigen
- Geeignet für Trockenmischungen
- Rutschfeste Gummifüße

#### AUSSTATTUNG & ZUBEHÖR

- Effizientes Sechsstabmesser
- Klingenmaterial: SUS301
- Extra Behälter: **1,0 L Volumen**
- Messskala auf dem Behälter für eine perfekte und präzise Dosierung
- Deckel mit Trinkaufsatz macht den Mixbecher zu einer Reiseflasche

#### SICHERHEIT

- Überhitzungsschutz

#### TECHNISCHE DATEN

- Farbe: Weiß
- Gerätemaß (BxHxT): **15,2 x 37,9 x 17,2 cm**
- Nettogewicht: **3,1 kg**
- Artikel-Nr.: **571402**



**B 1000 GE**  
MIXGERÄT



UVP  
€ 79,00

**LEISTUNG**

- Max. Motorleistung: **1000 W**
- Anzahl der Umdrehungen: **18.000 U./Min.**
- AC Motor für zuverlässigen Betrieb

**STEUERUNG**

- Ein- / Ausschalter
- Einstelltaste der Umdrehungen
- 2 verstellbare Geschwindigkeitsstufen
- Impulsbetrieb für kürzere Mischzyklen

**AUSSTATTUNG & ZUBEHÖR**

- Effiziente Viererklinge
- **1,5 L** Mixbecher aus Glas
- Messkala auf dem Mixbecher für eine perfekte und präzise Dosierung
- Rutschfeste GummifüÙe

**SICHERHEIT**

- Sicherheitsschalter

**TECHNISCHE DATEN**

- Farbe: Edelstahl
- GerätemaÙ (BxHxT):  
**24 x 40,8 x 19,2 cm**
- Nettogewicht: **4 kg**
- Artikel-Nr.: **733361**



**B 800 RL /  
B 800 RLBK**  
MIXGERÄT



UVP  
€ 69,00

**LEISTUNG**

- Max. Motorleistung: **800 W**
- AC Motor für zuverlässigen Betrieb
- Geräuscharmer Betrieb für mehr Komfort
- Einfache Reinigung
- Effiziente Viererklinge

**STEUERUNG**

- Ein- / Ausschalter und verstellbare Einstelltaste der Umdrehungen
- 5 Verstellbare Geschwindigkeitsstufen
- Impulsbetrieb für kürzere Mischzyklen

**AUSSTATTUNG & ZUBEHÖR**

- Einfache Klingeentfernung für die Sicherheit und einfache Reinigung
- Volumen des Behälters: **1,8 L**
- Messkala auf dem Behälter für eine perfekte und präzise Dosierung
- Messbecher ermöglicht es Ihnen die Rezepte spielend leicht zu befolgen
- Öffnung im Deckel
- Rutschfeste GummifüÙe

**SICHERHEIT**

- Sicherheitsschalter für perfekte Sicherheit

**TECHNISCHE DATEN**

- Gehäuse: Kunststoff / Metall
- Farbe: Champagne / Schwarz
- Elektro-Anschlusskabel: **1,1 m**
- GerätemaÙ (B x H x T):  
**22 x 41,5 x 19,5 cm**
- Nettogewicht: **4,1 kg**
- Bruttogewicht: **5 kg**
- Anschlusswert: **800 W**
- Artikel-Nr.: **728255 / 733344**



**B 800 ORAW /  
B 800 ORAB**  
MIXGERÄT

**gorenje**  
BY  
**ora ito**



UVP  
€ 69,00

**LEISTUNG**

- Max. Motorleistung: **800 W**
- Einfache Reinigung

**STEUERUNG**

- Ein- und Ausschalter
- 3 Verstellbare Geschwindigkeitsstufen
- Impulsbetrieb für kürzere Mischzyklen

**AUSSTATTUNG & ZUBEHÖR**

- Volumen des Behälters: **1,5 L**
- Messkala auf dem Behälter für eine perfekte und präzise Dosierung
- Messbecher ermöglicht es Ihnen die Rezepte spielend leicht zu befolgen
- Öffnung im Deckel
- Rutschfeste GummifüÙe
- Tritan Mixbecher
- Effiziente Viererklinge

**SICHERHEIT**

- Überhitzungsschutz für zusätzliche Sicherheit

**TECHNISCHE DATEN**

- Gehäuse: Kunststoff
- Farbe: Weiß / Schwarz
- Elektro-Anschlusskabel: **0,9 m**
- GerätemaÙ (B x H x T):  
**21 x 41,5 x 14 cm**
- Nettogewicht: **2,4 kg**
- Bruttogewicht: **2,9 kg**
- Anschlusswert: **800 W**
- Artikel-Nr.: **731076 / 673816**



# HANDMIXER



- Hocheffiziente Edelstahlhaken
- Robuste Edelstahl-Flachquirle
- 5 Geschwindigkeitsstufen
- Turbotaste



**M 400 ORAW**  
HANDMIXER

**gorenje**  
BY  
**ora ito**

**LED**  
BELEUCH-  
TUNG AM  
GRIFF

SP  
€ 44,00



**M 400 ORAB**  
HANDMIXER

**gorenje**  
BY  
**ora ito**

**LED**  
BELEUCH-  
TUNG AM  
GRIFF

SP  
€ 44,00



#### LEISTUNG

- Max. Motorleistung: **400 W**
- Einfache Reinigung
- 5 Verstellbare Geschwindigkeitsstufen

#### AUSSTATTUNG & ZUBEHÖR

- Turbotaste für sofortige Leistungssteigerung
- Edelstahl-Quirle, Edelstahl-Knethaken

#### TECHNISCHE DATEN

- Farbe: Weiß / Schwarz
- Gerätemaß (B x H x T): **10 x 30 x 20 cm**
- Nettogewicht: **1,3 kg**
- Bruttogewicht: **1,7 kg**
- Artikel-Nr.: **731077**

#### LEISTUNG

- Max. Motorleistung: **400 W**
- Einfache Reinigung
- 5 Verstellbare Geschwindigkeitsstufen

#### AUSSTATTUNG & ZUBEHÖR

- Turbotaste für sofortige Leistungssteigerung
- Edelstahl-Quirle, Edelstahl-Knethaken

#### TECHNISCHE DATEN

- Farbe: Weiß / Schwarz
- Gerätemaß (B x H x T): **10 x 30 x 20 cm**
- Nettogewicht: **1,3 kg**
- Bruttogewicht: **1,7 kg**
- Artikel-Nr.: **673818**

# ZERKLEINERER



- Einfache Bedienung
- 2 in 1
- Vielfältige Einsatzmöglichkeit

**S 500 GW**  
ZERKLEINERER



UVP  
**€ 34,00**



#### LEISTUNG

- Max. Motorleistung: **500 W**
- AC Motor für zuverlässigen Betrieb

#### AUSSTATTUNG & ZUBEHÖR

- Kapazität des Behälters: **1 L**
- 2 in 1 Edelstahl Zerkleinerer und Schlagscheibe
- Glasbehälter
- Klingenmaterial: SUS301
- Turbotaste für sofortige Leistungssteigerung
- Messskala auf dem Behälter für eine perfekte und präzise Dosierung
- Doppelklinge

#### KOMFORT

- Spülmaschinengeeignet für schnelles und zuverlässiges Reinigen
- Rutschfeste GummifüÙe

#### SICHERHEIT

- Ein- und Ausschalter mit zusätzlichem Schutz
- Sicherheitsschalter für perfekte Sicherheit

#### TECHNISCHE DATEN

- Gehäuse: Kunststoff / Metall
- GerätemaÙ (BxHxT):  
**10,2 x 16,5 x 10,2 cm**
- Anschlusswert: **500 W**
- Artikel-Nr.: **663556**



# KÜCHENMASCHINEN



- Planetarisches Rührwerk
- 4,5 L Edelstahlrührschüssel
- Leistungsstarker 1.000 W Motor
- Erweiterte Einsatzmöglichkeiten durch vielfältiges Zubehör



**MMC 1000 RL**  
KÜCHENMASCHINE

ENJOY YOUR  
*Retro*  
Collection  
RETRO TODAY

SP  
€ 309,00



**MMC 1000 RLBK**  
KÜCHENMASCHINE

ENJOY YOUR  
*Retro*  
Collection  
RETRO TODAY

SP  
€ 309,00



## LEISTUNG

- Max. Motorleistung: **1000 W**
- AC Motor für zuverlässigen Betrieb
- Soft Start

## STEUERUNG

- Ein- / Ausschalter und verstellbarer Einstelltaste der Umdrehungen
- 7 Verstellbare Geschwindigkeitsstufen

## ZUBEHÖR

- Einfache Reinigung
- Serienzubehör: Patisserie-Set (Schlagbesen, Rührbesen, Knethaken)
- Mögliche Zubehörteile: Durchlaufschnitzler mit drei Scheiben zum Raspeln, Reiben, Schneiden, Nudelwalze, Fleischwolf (4 Scheiben), Spritzgebäckvorsatz, Mixbecher, Saftpresse, diversen Fleisch- und Pasta-Aufsätzen.
- Volumen: **4,5 L**
- Edelstahl Rührschüssel
- Rutschfeste Gummifüße

## KOMFORT

- Spülmaschinengeeignet für schnelles und zuverlässiges Reinigen
- Geräuscharmer Betrieb für mehr Komfort

## SICHERHEIT

- Überhitzungsschutz für zusätzliche Sicherheit
- Sicherheitsschalter für perfekte Sicherheit
- Motorsperre

## TECHNISCHE DATEN

- Gehäuse: Aluminium
- Farbe: Champagne / Schwarz
- Elektro-Anschlusskabel: **1,1 m**
- Gerätemaß (B x H x T): **36 x 37,2 x 27 cm**
- Maße des verpackten Gerätes (B x H x T): **42,2 x 30,2 x 43 cm**
- Nettogewicht: **9,3 kg**
- Bruttogewicht: **10,6 kg**
- Anschlusswert: **1000 W**
- Artikel-Nr.: **728253**

## LEISTUNG

- Max. Motorleistung: **1000 W**
- AC Motor für zuverlässigen Betrieb
- Soft Start

## STEUERUNG

- Ein- / Ausschalter und verstellbarer Einstelltaste der Umdrehungen
- 7 Verstellbare Geschwindigkeitsstufen

## ZUBEHÖR

- Einfache Reinigung
- Serienzubehör: Patisserie-Set (Schlagbesen, Rührbesen, Knethaken)
- Mögliche Zubehörteile: Durchlaufschnitzler mit drei Scheiben zum Raspeln, Reiben, Schneiden, Nudelwalze, Fleischwolf (4 Scheiben), Spritzgebäckvorsatz, Mixbecher, Saftpresse, diversen Fleisch- und Pasta-Aufsätzen.
- Volumen: **4,5 L**
- Edelstahl Rührschüssel
- Rutschfeste Gummifüße

## KOMFORT

- Spülmaschinengeeignet für schnelles und zuverlässiges Reinigen
- Geräuscharmer Betrieb für mehr Komfort

## SICHERHEIT

- Überhitzungsschutz für zusätzliche Sicherheit
- Sicherheitsschalter für perfekte Sicherheit
- Motorsperre

## TECHNISCHE DATEN

- Gehäuse: Aluminium
- Farbe: Champagne / Schwarz
- Elektro-Anschlusskabel: **1,1 m**
- Gerätemaß (B x H x T): **36 x 37,2 x 27 cm**
- Maße des verpackten Gerätes (B x H x T): **42,2 x 30,2 x 43 cm**
- Nettogewicht: **9,3 kg**
- Bruttogewicht: **10,6 kg**
- Anschlusswert: **1000 W**
- Artikel-Nr.: **733343**





**MMC 1000 W**  
KÜCHENMASCHINE

UVP  
€ 249,00



**LEISTUNG**

- Max. Motorleistung: **1000 W**
- AC Motor für zuverlässigen Betrieb
- Soft Start

**STEUERUNG**

- Ein- / Ausschalter
- Verstellbare Einstelltaste der Umdrehungen
- 6 Verstellbare Geschwindigkeitsstufen

**ZUBEHÖR**

- Serienzubehör: **4,5 L** Edelstahl Rührschüssel, Patisserie-Set (Schlagbesen, Rührbesen, Knethaken), Mixbecher
- Mögliche Zubehörteile: Durchlaufschnitzler mit drei Scheiben zum Raspeln, Reiben, Schneiden, Nudelwalze, Fleischwolf (4 Scheiben), Spritzgebäckvorsatz, Mixbecher, Saftpresse, diverse Fleisch- und Pasta-Aufsätze.

**KOMFORT**

- Vakuumfüße für eine perfekte Stabilität
- Geräuscharmer Betrieb
- Einfache Reinigung: Spülmaschinengeeignete Teile

**SICHERHEIT**

- Überhitzungsschutz
- Sicherheitsschalter
- Motorsperre

**TECHNISCHE DATEN**

- Gehäuse: Kunststoff / Metall
- Farbe: Weiß
- Gerätemaß (BxHxT): **38,2 x 34,4 x 28,4 cm**
- Nettogewicht: **8,1 kg**
- Anschlusswert: **1000 W**
- Artikel-Nr.: **663555**

## Zubehör Küchenmaschinen

(nicht im Lieferumfang inkludiert, beziehbar über [verkauf@gorenje.at](mailto:verkauf@gorenje.at))



**MMC-TJ**

FRUCHTPRESSENVORSATZ  
- Artikel-Nr.: **375179**



UVP  
€ 29,90

**MMC-GA4**

FLEISCHWOLF AUS EDELSTAHL MIT 4 LOCHSCHEIBEN  
- Artikel-Nr.: **375251**



UVP  
€ 69,90

**MMC-CM**

SPRITZGEBÄCK VORSATZ, 4 UNTERSCHIEDLICHE FORMEN  
- Artikel-Nr.: **375252**



UVP  
€ 9,90

**MMC-BVS3**

TROMMELSCHNITZLER, 3 TROMMELN ZUM REIBEN UND SCHNEIDEN  
- Artikel-Nr.: **375253**



UVP  
€ 39,90

**MMC-TPC**

PASTA AUFSATZ TAGLIATELLE  
- Artikel-Nr.: **375254**



UVP  
€ 89,90

**MMC-SPC**

PASTA AUFSATZ SPAGHETTI  
- Artikel-Nr.: **375255**



UVP  
€ 89,90

**MMC-FPR**

PASTA AUFSATZ LASAGNE  
- Artikel-Nr.: **375256**



UVP  
€ 89,90

**MMC-SMP5**

5 VERSCHIEDENE NUDELSCHNITTEN FÜR FLEISCHWOLF: DITALONI RIGATI, CELLENTANI, RIGATONI, FUSILLI, MACCHERONI  
- Artikel-Nr.: **375257**



UVP  
€ 19,90

# ALLESSCHNEIDER

- Solingen Edelmessner
- Slowenische Produktion
- Sicherheit als oberste Priorität
- Spülmaschinengeeignete Teile

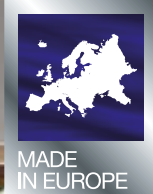

## TIPP:

### Sparen Sie Geld!

Durch den Kauf von größeren Stücken oder Mengen sparen Sie Geld, sind jedoch immer bereit, perfekt geschnittenen Käse, Fleischprodukte, Brot, Gemüse oder Obst zu servieren. Kaufen Sie frisches Fleisch in größeren Stücken und schneiden Sie die Steaks in der gewünschten Dicke selbst in Scheiben.

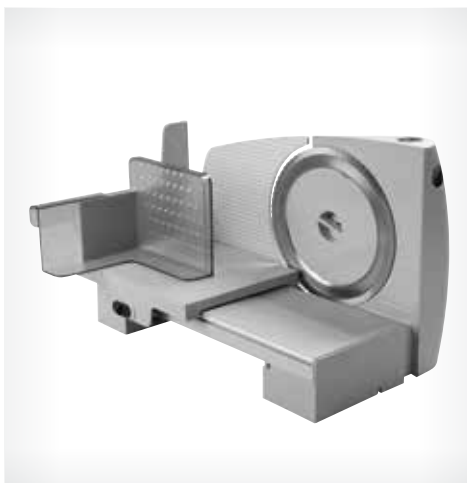

**R 607 A**  
ALLESSCHNEIDER



UVP  
€ 119,00



**R 401 W**  
ALLESSCHNEIDER



UVP  
€ 69,00



#### LEISTUNG

- Max. Motorleistung: **110 W**

#### AUSSTATTUNG

- Stufenlos einstellbare Schnittstärke (0-15 mm)
- Großes, rostfreies Solingen Edelmessner mit Universalwellenschliff (Ø 170 mm)
- Spülmaschinengeeignete Teile für schnelles und zuverlässiges Reinigen
- Ein- und Ausschalter mit zusätzlichem Schutz

#### KOMFORT

- Abnehmbarer und teilbarer Schneidungsschlitten
- Vakuumfüße für eine perfekte Stabilität

#### SICHERHEIT

- Sicherheitsschalter für perfekte Sicherheit

#### TECHNISCHE DATEN

- Gehäuse: Kunststoff / Metall
- Gerätemaß (BxHxT): **33 x 23,3 x 23 cm**
- Nettogewicht: **2,1 kg**
- Bruttogewicht: **2,7 kg**
- Artikel-Nr.: **731532**

#### LEISTUNG

- Max. Motorleistung: **110 W**

#### AUSSTATTUNG

- Solingen Edelmessner
- Großes, rostfreies Solingen Edelmessner mit Universalwellenschliff (Ø 170 mm)
- Spülmaschinengeeignete Teile für schnelles und zuverlässiges Reinigen
- Ein- und Ausschalter mit zusätzlichem Schutz

#### KOMFORT

- Abnehmbarer und teilbarer Schneidungsschlitten
- Kabelfach
- Rutschfeste Gummifüße

#### SICHERHEIT

- Sicherheitsschalter für perfekte Sicherheit

#### TECHNISCHE DATEN

- Gehäuse: Kunststoff
- Gerätemaß (BxHxT): **33 x 19,5 x 10,2 cm**
- Nettogewicht: **1,6 kg**
- Bruttogewicht: **1,8 kg**
- Artikel-Nr.: **731500**

# KAFFEEMÜHLEN



- Einfache Bedienung
- Hochwertige Edelstahlklingen & -behälter
- Vielfältige Einsatzmöglichkeiten: geeignet zum Hacken von Gewürzen, Kräutern, Nüssen

**SMK 150 E**  
KAFFEEMÜHLE



UVP  
€ 27,00



#### LEISTUNG

- Max. Motorleistung: 150 W
- Edelstahlbehälter
- Behälter Kapazität 60 g
- Hochwertige Edelstahlklingen und Behälter

#### STEUERUNG

- Ein- und Ausschalter mit zusätzlichem Schutz
- Einfache Bedienung

#### KOMFORT

- Kabelfach
- Vielfältige Einsatzmöglichkeiten: geeignet zum Hacken von Gewürzen, Kräutern, Nüssen oder zum Mahlen von Getreidesorten
- Rutschfeste Gummifüße

#### SICHERHEIT

- Überhitzungsschutz
- Sicherheitsschalter

#### TECHNISCHE DATEN

- Gehäuse: Kunststoff / Edelstahl
- Gerätemaß (BxHxT): 8,5 x 21,5 x 10,5 cm
- Nettogewicht: 0,8 kg
- Anschlusswert: 150 W
- Artikel-Nr.: 673862



# ZITRUSPRESSE

## TIPP:

**Stärken Sie Ihr Immunsystem! Täglich konsumierte Vitamine sind für unseren Körper unerlässlich, insbesondere wenn unser Immunsystem verschiedenen Viren ausgesetzt ist. Entsafter und Zitruspressen sind perfekte Helfer bei der Zubereitung von Vitamingetränken, die im Alltag wichtig sind.**



### CJ 100 HE ZITRUSPRESSE



- SoftGrip Griff für einfaches Pressen
- Maximer Saft bei minimalem Aufwand
- Anti-Tropfsystem

UVP  
€ 69,00



#### EIGENSCHAFTEN

- Max. Motorleistung: **100 W**
- Feinmaschiger Edelstahlsiebkorb
- Verbesserte Effizienz
- Einfache Reinigung
- Anti-Tropf-System

#### STEUERUNG

- Einschalten durch Knopfdruck
- SoftGrip Griff nach unten Drücken und die motorisierte Reibahle wird aktiviert.

#### KOMFORT

- Klappbarer Saftauslauf für tropffreies Verschließen
- 2 Presskegel
- Kabelfach
- Vakuumfüße für eine perfekte Stabilität

#### TECHNISCHE DATEN

- Gehäuse: Kunststoff / Metall
- Farbe: Edelstahl
- Gerätemaß (BxHxT): **16,5 x 28,5 x 21 cm**
- Nettogewicht: **1,9 kg**
- Anschlusswert: **100 W**
- Artikel-Nr.: **673738**



# VAKUUMIERGERÄT



- Konservierung leicht gemacht
- Vakuumieren und Verschweißen
- Kompaktes Design
- inkl. Vakuumbbeutel



**VS 120 E**  
VAKUUMIERGERÄT

UVP  
€ 99,00



**VB 28/300**  
FOLIENROLLEN

UVP  
€ 10,90



 Original  
Accessories

#### LEISTUNG

- Leistung: **120 W**
- Max. Vakuumpumpen-Leistung: **800 mbar**
- Pumpenluft-Absaugfunktion: **12 l/min**
- Schweißnaht: **300 mm**
- Verschweißen
- Vakuumieren

#### STEUERUNG

- Elektronische Bedienung
- Rote Kontrollleuchte
- LED Anzeige

#### KOMFORT

- Kompakte Größe
- Kabelaufbewahrung
- Kabelfach
- Rutschfeste GummifüÙe

#### ZUBEHÖR

- Vakuumbbeutel inkludiert
- Anzahl der Vakuumbbeutel: **10**

#### TECHNISCHE DATEN

- Gehäuse: Kunststoff / Metall
- GerätemaÙ (BxHxT):  
**36,5 x 7,5 x 14 cm**
- Bruttogewicht: **2,2 kg**
- Anschlusswert: **120 W**
- Artikel-Nr.: **562496**

#### EIGENSCHAFTEN

- Länge: **3000 mm**
- Breite: **280 mm**
- Anzahl der Folienrollen: **3**
- Zum Kochen geeignet
- Neutraler Geschmack und Geruch
- Luftundurchlässig
- Hygienisch
- Wiederverwendbar

#### TECHNISCHE DATEN

- Maß (BxHxT):  
**17 x 5,8 x 28,8 cm**
- Nettogewicht: **0,6 kg**
- Artikel-Nr.: **347064**

# EISWÜRFELBEREITER



- 2 Eisgrößen (S, L)
- Eiswürfel in nur 9 min.
- 12 kg Eis pro Tag



**IMC 1200 B**  
EISWÜRFELBEREITER

NEU

UVP  
€ 209,00



#### LEISTUNG

- Eiswürfel Größe: S, L
- Tägliche Eismenge: **12 kg**
- Eiswürfel Geschwindigkeit: **9 min**
- Wassertankvolumen: **2,2 L**

#### STEUERUNG

- Einfache elektronische Steuerung

#### KOMFORT

- Herausnehmbare Behälter für eine einfache Wartung
- Wasserstandsanzeiger für Prozesskontrolle
- Füllstandsanzeige

#### TECHNISCHE DATEN

- Kältemittelmenge: **17 g**
- Kühlfülligkeit: **R600A**
- Gerätemaß (BxHxT):  
**24,4 x 31,5 x 37,3 cm**
- Nettogewicht: **9,7 kg**
- Anschlusswert: **120 W**
- Artikel-Nr.: **559065**



# KÜCHENWAAGEN



KT 10 ORAW /  
KT 10 ORAB  
KÜCHENWAAGE

**gorenje**  
BY  
**ora ito**



UVP  
€ 29,00

#### EIGENSCHAFTEN

- Digital
- Gehärtetes Glas
- Maßeinheiten: g, kg, lb, oz.
- Gewicht max: **10 kg**
- Messschritt (in Gramm): **1 g**
- Tara Funktion
- Einfache Reinigung
- LED Anzeige

#### TECHNISCHE DATEN

- Farbe: Weiß / Schwarz
- Batterietyp: **3 X AAA**
- Gerätemaß (B x H x T):  
**17 x 2 x 21,8 cm**
- Nettogewicht: **0,7 kg**
- Artikel-Nr.: **673811 / 673810**



# WASSERKOCHER



- 360° Rotationsmöglichkeit
- Kalkfilter





**K 15 RL / K 15 RLBK**  
WASSERKOCHER

ENJOY YOUR  
*Retro*  
Collection  
RETRO TODAY

UVP  
**€ 59,00**



**EIGENSCHAFTEN**

- Volumen des Wasserbehälters: **1,7 L**
- Wasserstandsanzeige sorgt für eine bessere Übersicht
- 360° Umdrehung für einfache Bedienung
- Thermostatsteuerung

**KOMFORT**

- Kabelfach
- Rutschfeste Gummifüße
- Verschlussklappe

**SICHERHEIT**

- Automatische Abschaltung, wenn das Wasser zu kochen beginnt
- Überhitzungsschutz für sicheren Gebrauch und verlängerte Lebensdauer Ihres Gerätes

**TECHNISCHE DATEN**



- Gehäuse: Kunststoff / Metall
- Farbe: Champagne / Schwarz
- Elektro-Anschlusskabel: **0,7 m**
- Gerätemaß (B x H x T):  
**22,6 x 23,9 x 14,9 cm**
- Nettogewicht: **1,2 kg**
- Anschlusswert: **2200 W**
- Artikel-Nr.: **728258 / 733346**



**K 17 CLI / K 17 CLBK**  
WASSERKOCHER

Classico  
COLLECTION

UVP  
**€ 59,00**



**EIGENSCHAFTEN**

- Volumen des Wasserbehälters: **1,7 L**
- Wasserstandsanzeige sorgt für eine bessere Übersicht
- 360° Umdrehung für einfache Bedienung

**KOMFORT**

- Rutschfeste Gummifüße
- Rollenfach garantiert einfache Lagerung

**SICHERHEIT**

- Automatische Abschaltung, wenn das Wasser zu kochen beginnt
- Überhitzungsschutz für sicheren Gebrauch und verlängerte Lebensdauer Ihres Gerätes
- Ein- und Ausschalter

**TECHNISCHE DATEN**

- Gehäuse: Kunststoff / Metall
- Farbe: Champagne / Schwarz
- Elektro-Anschlusskabel: **0,7 m**
- Gerätemaß (B x H x T):  
**22 x 30 x 20 cm**
- Nettogewicht: **1,3 kg**
- Anschlusswert: **2200 W**
- Artikel-Nr.: **577531 / 732748**



**K 15 ORAW / K 15 ORAB**  
WASSERKOCHER

gorenje  
BY  
ora ito

UVP  
**€ 59,00**



**EIGENSCHAFTEN**

- Volumen des Wasserbehälters: **1,5 L**
- 360° Umdrehung für einfache Bedienung

**KOMFORT**

- Aufklappbarer Deckel
- Anti-Kalk-Schutzfilter
- Kabelfach

**SICHERHEIT**

- Automatische Abschaltung, wenn das Wasser zu kochen beginnt
- Doppelwand

**TECHNISCHE DATEN**

- Farbe: Weiß / Schwarz
- Gerätemaß (B x H x T):  
**24,5 x 24 x 16 cm**
- Maße des verpackten Gerätes (B x H x T):  
**23,4 x 23,4 x 21,4 cm**
- Nettogewicht: **1,4 kg**
- Bruttogewicht: **1,8 kg**
- Anschlusswert: **2400 W**
- Artikel-Nr.: **731081 / 673832**



**K 17 WII**  
WASSERKOCHER

gorenje

UVP  
**€ 29,00**

**EIGENSCHAFTEN**

- Volumen des Wasserbehälters: **1,7 L**
- Wasserstandsanzeige sorgt für eine bessere Übersicht
- 360° Umdrehung für einfache Bedienung
- Rote Kontrollleuchte
- Thermostatsteuerung

**KOMFORT**

- Kabelfach
- Rutschfeste Gummifüße
- Verschlussklappe

**SICHERHEIT**

- Automatische Abschaltung, wenn das Wasser zu kochen beginnt
- Überhitzungsschutz für sicheren Gebrauch und verlängerte Lebensdauer Ihres Gerätes

**TECHNISCHE DATEN**

- Gehäuse: Kunststoff / Metall
- Farbe: Weiß
- Gerätemaß (BxHxT):  
**21 x 21 x 16 cm**
- Nettogewicht: **0,7 kg**
- Anschlusswert: **2200 W**
- Artikel-Nr.: **497994**

# TOASTER





**T 900 RL / T 900 RLBK**  
TOASTER

ENJOY YOUR  
*Retro*  
Collection  
RETRO TODAY



UVP  
€ 59,00

#### EIGENSCHAFTEN

- 7 Bräunungsstufen
- Aufwärmfunktion
- Auftaufunktion
- Beheizung von zwei Seiten

#### KOMFORT

- Beleuchtete Knöpfe für eine bessere Übersicht und einfachere Kontrolle
- Rutschfeste GummifüÙe
- Kabelfach

#### SICHERHEIT

- Automatische Ausschaltung

#### TECHNISCHE DATEN

- Gehäuse: Kunststoff / Metall
- Farbe: Champagne / Schwarz
- Elektro-Anschlusskabel: **0,8 m**
- GerätemaÙ (B x H x T): **27,1 x 18,4 x 19,7 cm**
- Nettogewicht: **1,6 kg**
- Bruttogewicht: **2,5 kg**
- Anschlusswert: **1000 W**
- Artikel-Nr.: **728259 / 733347**



**T 800 ORAW / T 800 ORAB**  
TOASTER

**gorenje**  
BY  
**ora ito**

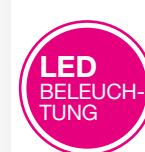

UVP  
€ 59,00

#### EIGENSCHAFTEN

- 6 Bräunungsstufen
- Aufwärmfunktion
- Auftaufunktion
- Hoher Hubhebel
- Beheizung von zwei Seiten
- Integrierter Brötchenaufsatz zum Aufbacken von Brötchen und Croissants
- Breite Schlitze

#### STEUERUNG

- Auswurfaste
- Rollenfach garantiert einfache Lagerung

#### KOMFORT

- Herausnehmbare Krümelschubade
- Rutschfeste GummifüÙe

#### SICHERHEIT

- Automatische Ausschaltung

#### TECHNISCHE DATEN

- Gehäuse: Kunststoff / Metall
- Farbe: Weiß / Schwarz
- Elektro-Anschlusskabel: **0,8 m**
- GerätemaÙ (B x H x T): **30 x 20 x 17 cm**
- Nettogewicht: **1,5 kg**
- Bruttogewicht: **2 kg**
- Anschlusswert: **800 W**
- Artikel-Nr.: **731080 / 673821**



**T 1100 CLI / T 1100 CLBK**  
TOASTER

*Classico*  
COLLECTION



UVP  
€ 49,00

#### EIGENSCHAFTEN

- 6 Bräunungsstufen
- Aufwärmfunktion
- Auftaufunktion
- Beheizung von zwei Seiten

#### KOMFORT

- Beleuchtete Knöpfe für eine bessere Übersicht und einfachere Kontrolle
- Kabelfach
- Rutschfeste GummifüÙe

#### TECHNISCHE DATEN

- Gehäuse: Kunststoff / Metall
- Farbe: Champagne / Schwarz
- Elektro-Anschlusskabel: **0,75 m**
- GerätemaÙ (B x H x T): **29,5 x 22,2 x 18 cm**
- Nettogewicht: **1,6 kg**
- Bruttogewicht: **1,9 kg**
- Anschlusswert: **1100 W**
- Artikel-Nr.: **682719 / 732749**



**T 1000 E**  
TOASTER



UVP  
€ 39,00

#### EIGENSCHAFTEN

- 7 Bräunungsstufen
- Automatischer Auswurf
- Aufwärmfunktion
- Auftaufunktion
- Beheizung von zwei Seiten
- Abnehmbarer Brötchenaufsatz zum Aufbacken von Brötchen und Croissants
- Blaue Aktivitätsanzeige

#### STEUERUNG

- Ein- und Ausschalter
- Einstellbare Bräunungsstufen
- Auswurfaste

#### KOMFORT

- Kabelfach
- Beleuchtete Knöpfe für eine bessere Übersicht und einfachere Kontrolle
- Rutschfeste GummifüÙe

#### SICHERHEIT

- Automatische Ausschaltung
- Gehäuse / Außenwand bleibt kühl

#### TECHNISCHE DATEN

- Gehäuse: Kunststoff / Metall
- Farbe: Edelstahl
- GerätemaÙ (BxHxT): **27,1 x 18,4 x 19,7 cm**
- Nettogewicht: **1,6 kg**
- Anschlusswert: **1000 W**
- Artikel-Nr.: **565728**

# GRILL



- Anti-Haftbeschichtete Platten
- Abnehmbare Platten
- Grillen zu jeder Jahreszeit



**KR 1800 EPRO**  
KONTAKTGRILL

UVP  
€ 129,00



**KR 1800 SDP**  
KONTAKTGRILL

UVP  
€ 79,00



#### EIGENSCHAFTEN

- Einfaches Grillen
- 4 Temperaturstufen
- Aluminium Grillplatte
- Antihafbeschichtung für optimale Ergebnisse
- Gerippte Grillfläche
- Abnehmbare Platte
- Höhenverstellbar
- Offene oder geschlossene Betriebsposition erweitert die Einsatzmöglichkeiten
- Temperaturanzeige über den Grillprozess
- Rote Kontrollleuchte

#### STEUERUNG

- Einfache elektronische Steuerung

#### KOMFORT

- Kabelfach
- Rutschfeste GummifüÙe
- Tropfschale
- Transportgriff
- Wärmeabweisender Griff

#### TECHNISCHE DATEN

- Heizleistung: 1800 W
- Gehäuse: Edelstahl
- Grillzone (Breite x Höhe): 24 x 32 cm
- Gerätemaß (BxHxT): 37,5 x 13,5 x 30,5 cm
- Nettogewicht: 5 kg
- Anschlusswert: 1800 W
- Artikel-Nr.: 564023

#### EIGENSCHAFTEN

- Einfaches Grillen
- 4 Temperaturstufen herausnehmbare und umkehrbare Grillplatten
- Aluminium Grillplatte
- Antihafbeschichtung für optimale Ergebnisse
- Gerippte Grillfläche
- Höhenverstellbar
- Offene oder geschlossene Betriebsposition erweitert die Einsatzmöglichkeiten
- Temperaturanzeige

#### STEUERUNG

- Einfache elektronische Steuerung
- Stufenlose Temperatureinstellung

#### KOMFORT

- Transportgriff
- Wärmeabweisender Griff

#### TECHNISCHE DATEN

- Heizleistung: 1800 W
- Gehäuse: Metall, lackiert
- Grillzone (Breite x Höhe): 23 x 34 cm
- Gerätemaß (BxHxT): 37,5 x 13,5 x 31,5 cm
- Nettogewicht: 4 kg
- Anschlusswert: 1800 W
- Artikel-Nr.: 673874



**KR 1800 SM**  
KONTAKTGRILL

UVP  
€ 59,00



**TG 2514 B**  
TISCHGRILL

UVP  
€ 69,00



**EIGENSCHAFTEN**

- Einfaches Grillen
- 4 Temperaturstufen
- Abnehmbare Grillplatten
- Aluminium Grillplatte
- Antihafbeschichtung für optimale Ergebnisse
- Gerippte Grillfläche
- Höhenverstellbar
- Offene oder geschlossene Betriebsposition erweitert die Einsatzmöglichkeiten
- Temperaturanzeige

**STEUERUNG**

- Einfache elektronische Steuerung
- Stufenlose Temperatureinstellung

**KOMFORT**

- Transportgriff
- Wärmeabweisender Griff

**TECHNISCHE DATEN**

- Gehäuse: Kunststoff / Metall
- Grillzone (Breite x Höhe): **22 x 29 cm**
- Gerätemaß (BxHxT): **35 x 13,5 x 30,5 cm**
- Nettogewicht: **2,4 kg**
- Anschlusswert: **1800 W**
- Artikel-Nr.: **673875**

**EIGENSCHAFTEN**

- Einfaches Grillen
- 5 Temperaturstufen
- Aluminium Grillplatte
- Antihafbeschichtung für optimale Ergebnisse
- Abnehmbare Platte
- XXL Grillfläche
- Temperaturanzeige über den Grillprozess
- Rote Kontrollleuchte

**STEUERUNG**

- Einfache elektronische Steuerung
- Stufenlose Temperatureinstellung

**KOMFORT**

- Rutschfeste Gummifüße
- Abnehmbarer Behälter für Fettablauf
- Transportgriff
- Sicherheitsschließmechanismus: zum Schließen von allen abnehmbaren Teilen
- Wärmeabweisender Griff

**TECHNISCHE DATEN**

- Heizleistung: **1400 W**
- Gehäuse: Kunststoff / Metall
- Grillzone (Breite x Höhe): **27 x 37 cm**
- Gerätemaß (BxHxT): **53,5 x 7,4 x 28,2 cm**
- Nettogewicht: **3,2 kg**
- Artikel-Nr.: **564027**



**SM 703 GCG**  
MINIGRILL 2IN1

UVP  
€ 39,00

Life  
collection



**SM 701 GCW**  
MINIGRILL 2IN1

UVP  
€ 19,00

Life  
collection



**EIGENSCHAFTEN**

- Max. Heizleistung: **700 W**
- Aluminium Grillplatte
- Antihafbeschichtung für optimale Ergebnisse
- Gerippte Grillfläche
- Kompakte Größe
- Geschlossene Betriebsposition

**STEUERUNG**

- Einfache elektronische Steuerung
- Stufenlose Temperatureinstellung

**KOMFORT**

- Transportgriff
- Wärmeabweisender Griff
- Kabelfach
- Rutschfeste Gummifüße

**SICHERHEIT**

- Sicherheitsschließmechanismus

**TECHNISCHE DATEN**

- Heizleistung: **700 W**
- Gehäuse: Kunststoff / Metall
- Grillzone (Breite x Höhe): **10 x 20 cm**
- Gerätemaß (B x H x T): **23,1 x 9,5 x 23,5 cm**
- Nettogewicht: **2 kg**
- Anschlusswert: **700 W**
- Artikel-Nr.: **733351**

**EIGENSCHAFTEN**

- Max. Heizleistung: **700 W**
- Aluminium Grillplatte
- Antihafbeschichtung für optimale Ergebnisse
- Gerippte Grillfläche
- Kompakte Größe
- Geschlossene Betriebsposition

**STEUERUNG**

- Einfache elektronische Steuerung
- Stufenlose Temperatureinstellung

**KOMFORT**

- Transportgriff
- Wärmeabweisender Griff
- Kabelfach
- Rutschfeste Gummifüße

**SICHERHEIT**

- Sicherheitsschließmechanismus

**TECHNISCHE DATEN**

- Heizleistung: **700 W**
- Gehäuse: Metall, lackiert
- Grillzone (Breite x Höhe): **10 x 20 cm**
- Gerätemaß (BxHxT): **22,8 x 9,5 x 22,7 cm**
- Nettogewicht: **1,2 kg**
- Artikel-Nr.: **673842**

# BROTBACKAUTOMAT



- Voreingestellte Backprogramme
- Brotgröße und Bräunungsgrad wählbar
- Programm für glutenfreies Backen
- Machen Sie Ihre Lieblingsmarmelade oder Joghurt



**BM 1400 E**  
BROTBACKAUTOMAT

UVP  
€ 169,00



**BM 1210 BK**  
BROTBACKAUTOMAT

UVP  
€ 109,00



#### LEISTUNG

- Heizleistung: 815 W

#### FUNKTIONEN

- Zwei Kammer Behälter
- 2 Brotlaibgrößen: 1000 - 1400 g
- Warmhaltefunktion für frisches Brot
- Backen nach einem Stromausfall
- CrustChoice

#### PROGRAMME

- 12 voreingestellte Programme
- Automatische Knetfunktion
- QuickProgramm für schnelle Backergebnisse
- Programm für Marmeladenverarbeitung

#### STEUERUNG

- LCD Display & Aktivitätsanzeige
- Kontrollfenster
- Akustisches Signal zur Betriebssteuerung

#### SERIENZUBEHÖR

- 1 hochwertige Teflon-beschichtete Brotbackform
- 2 Teigspateln
- Zusätzlicher Messbehälter
- Zusätzlicher Messlöffel

#### SICHERHEIT

- Automatisches Ausschalten
- Rutschfeste Gummifuße

#### TECHNISCHE DATEN

- Gehäuse: Kunststoff / Metall
- Gerätemaß (BxHxT): 40 x 27 x 30,5 cm
- Nettogewicht: 8,8 kg
- Artikel-Nr.: 312793

#### LEISTUNG

- Heizleistung: 800 W

#### FUNKTIONEN

- 2 Brotlaibgrößen: 900 - 1200 g
- Warmhaltefunktion für frisches Brot
- Backen nach einem Stromausfall
- CrustChoice

#### PROGRAMME

- 12 voreingestellte Programme
- Automatische Knetfunktion
- QuickProgramm für schnelle Backergebnisse
- Programm für Marmeladenverarbeitung
- Glutenfreie Backprogramme

#### STEUERUNG

- Blaues LCD Display & Aktivitätsanzeige
- Kontrollfenster
- Akustisches Signal zur Betriebssteuerung

#### SERIENZUBEHÖR

- 1 hochwertige Teflon-beschichtete Brotbackform
- 2 Teigspateln
- Zusätzlicher Messbehälter
- Zusätzlicher Messlöffel
- Rezeptbuch für neue Ideen

#### SICHERHEIT

- Automatisches Ausschalten
- Rutschfeste Gummifuße

#### TECHNISCHE DATEN

- Gehäuse: Kunststoff / Metall
- Gerätemaß (BxHxT): 26,2 x 27,8 x 42,5 cm
- Nettogewicht: 6,1 kg
- Artikel-Nr.: 734331



**BM 910 WII**  
BROTBACKAUTOMAT

UVP  
€ 99,00



#### LEISTUNG

- Heizleistung: 550 W

#### FUNKTIONEN

- 2 Brotlaibgrößen: 750 - 900 g
- Warmhaltefunktion für frisches Brot
- Backen nach einem Stromausfall
- CrustChoice

#### PROGRAMME

- 15 voreingestellte Programme
- Automatische Knetfunktion
- QuickProgramm für schnelle Backergebnisse
- Programm für Marmeladenverarbeitung
- Glutenfreie Backprogramme
- Programm für die Herstellung von Joghurt

#### STEUERUNG

- LCD Display & Aktivitätsanzeige
- Kontrollfenster
- Akustisches Signal zur Betriebssteuerung

#### SERIENZUBEHÖR

- 1 hochwertige Teflon-beschichtete Brotbackform
- 2 Teigspateln
- Zusätzlicher Messbehälter
- Zusätzlicher Messlöffel

#### SICHERHEIT

- Automatisches Ausschalten
- Rutschfeste Gummifuße

#### TECHNISCHE DATEN

- Eigenschaften/Design/Farbe: Weiß
- Gerätemaß (BxHxT): 21,8 x 29,7 x 29,2 cm
- Nettogewicht: 3,5 kg
- Artikel-Nr.: 673846



# DÖRRGERÄT



- Gleichmäßige Wärmeverteilung
- Trocknen auf 5 Ebenen gleichzeitig
- Höheneinstellbare Trocknungsflächen



**FDK 500 GCW**  
DÖRRGERÄT

Life  
collection

UVP  
€ 69,00



- Dörrgerät für Früchte, Gemüse, Fleisch, Kekse, Kräuter, Pilze, Fisch, Brot, Teigwaren

**LEISTUNG**

- Heizleistung: **450 W**
- Gleichzeitiges Trocknen auf allen 5 Ebenen Möglich

**STEUERUNG**

- LCD Anzeige
- Einfache elektronische Steuerung
- Variable Einstellung für den gewünschten Trocknungsgrad
- Zeiteinstellung: **0,5 - 19,5 h**
- Temperatureinstellung: **35 °C - 70 °C**

**KOMFORT**

- 5 Runde Abstellflächen
- Trocknungsflächen höhenverstellbar
- Rutschfeste Gummifüße

**SICHERHEIT**

- Automatische Abschaltung

**TECHNISCHE DATEN**

- Gehäuse: Kunststoff / Metall
- Tablett Durchmesser: **310 mm**
- Gerätemaß (BxHxT): **31 x 31 x 31 cm**
- Nettogewicht: **2,8 kg**
- Anschlusswert: **500 W**
- Artikel-Nr.: **673853**





# EINZELKOCHPLATTE



Durch das kompakte, ultraflache Design ideal geeignet für Outdoor Aktivitäten wie z.B. Camping, etc.

## ICE 2000 UVP INDUKTIONS-KOCHFELD



UVP  
€ 79,00



### EIGENSCHAFTEN

- 8 Leistungsstufen
- 1 Induktionskochzone: Ø 20 cm, 2 kW

### STEUERUNG

- TouchControl-Sensorbedienung
- SliderControl – Schieberegler

### FUNKTIONEN

- Timerfunktion
- PowerBoost

### TECHNISCHE DATEN

- Gerätemaß (BxHxT):  
29 x 4,5 x 36,5 cm
- Nettogewicht: 2,3 kg
- Anschlusswert: 2000 W
- Artikel-Nr.: 566815



# AIR FRYER



- Perfekte Hitzeverteilung durch Luftzirkulation
- Fettarme und gesunde Zubereitung
- Knuspriges Äußeres – Saftiges Inneres
- Geeignet zum Backen von Keksen, Muffins und Brownies oder zum Rösten von Nüssen



**AF 1409 DB**  
HEISSLUFTFRITTEUSE

**NEU**

UVP  
**€ 119,00**



#### LEISTUNG

- max. Motorleistung: **1400 W**

#### STEUERUNG

- Electronic - Digital
- Temperaturbereich (Temperaturkontrolle 90 - 200 °C)
- Zeitkontrolle bis 60 min.

#### AUSSTATTUNG

- Antihaft-Oberfläche
- 3,5 l Bratkorb

#### PROGRAMME

- 9 voreingestellte Programme

#### TECHNISCHE DATEN

- Gehäuse: Kunststoff / Metall
- Gerätemaß (BxHxT): **28 x 34 x 30,6 cm**
- Nettogewicht: **4,5 kg**
- Anschlusswert: **1400 W**
- Artikel-Nr.: **736351**



# EDELSTAHL TOPFSET

Das Kochgeschirr ist für Elektro-, Gas- und Induktionskochfelder geeignet.



CWSA 08 HC  
TOPFSET

**Chef's**  
COLLECTION

UVP  
€ 219,00



CWWA 01 HC  
WOK

**Chef's**  
COLLECTION

UVP  
€ 59,00



#### EIGENSCHAFTEN

- Rostfreies Edelstahl
- Spülmaschinenfest
- Geeignet für den Ofen
- Bestehend aus 8 Teilen:
  - 1 Topf mit Deckel, Maße Ø in cm/Volumen in l: **24 (24x12)/5**
  - 1 Topf mit Deckel, Maße Ø in cm/Volumen in l: **20 (20x10)/3**
  - 1 Topf mit Deckel, Maße Ø in cm/Volumen in l: **18 (18x9)/2**
  - 1 Topf ohne Deckel, Maße Ø in cm/Volumen in l: **24 (24x7)/3**
  - 1 Pfanne ohne Deckel, mit Stielgriff, Maße Ø in cm/Volumen in l: **24 (24x5)/2**

#### TECHNISCHE DATEN

- Nettogewicht: **7,9 kg**
- Artikel-Nr.: **575110**

#### EIGENSCHAFTEN

- Rostfreies Edelstahl
- Spülmaschinenfest
- Geeignet für alle Herde und Kochflächen
- Kochen mit weniger Öl
- Ø **30 cm**

#### TECHNISCHE DATEN

- Nettogewicht: **1,1 kg**
- Artikel-Nr.: **575299**



# ERLEDIGT DIE ARBEIT EFFIZIENT

HAUSHALTSKLEINGERÄTE

Bakterienfreie Luft ist das A und O für einen gesunden, leistungsfähigen Körper und Geist. Gorenje hilft Ihnen dabei, Ihr Zuhause möglichst staub- und milbenfrei zu halten. Wir bieten eine Top-Auswahl an Staubsaugern und Luftreinigern, die Ihnen bessere Luftqualität in Ihrem Zuhause garantieren. Unsere Haushaltsgeräte für Boden- und Luftpflge sind außerdem bestens für Allergiker und Asthmatiker geeignet.

*Saubere Luft und Böden für ein besonders sauberes Zuhause!*

# BODENPFLEGE



- Ergonomisches Design
- Lange Akkulaufzeit
- Schnelle Akkuladung



**RVC 216 BK**  
STAUBSAUGERROBOTER

NEU

UVP  
€ 399,00



- G SMART
- Trockenreinigung

#### LEISTUNG

- Max. Saugleistung: **1,8 kPa**
- Akkuleistung: **3400 mAh**
- Akkutyp: Li-Ion
- Akkulaufzeit: **90 min**
- Aufladezeit: **6h**
- Höhe der überwindbaren Hindernisse: **1,2 cm**
- Länge der Rollenbürste: **202 mm**

#### STEUERUNG

- Steuerung auf dem Gerät

#### AUSSTATTUNG

- Gehäuseschutz
- Virtuelle Blockade: Ja
- BLDC Motor
- Sanfter Start des Motors
- Kontrolle: App (G-SMART ROBOT)

#### HYGIENE

- Volumen Schmutz-Auffangbehälter: 0,5 L
- Wasserbehälter (sauber): 180 ml
- Seitliche Bürsten: 1 // 1 Mikrofasertuch

#### KOMFORT

- Kabellos // Abnehmbarer Akku (6 Batterien)
- Anzeige für geladene Batterie
- Ladekontrollleuchte
- Akkuladeanzeige: direkt am Gerät
- Navigationssystem: Gyroskop, Kamera, Karten-Abbildung // 3 Räder aus Gummi

#### TECHNISCHE DATEN

- Eigenschaften/Design/Farbe: Matt-Schwarz
- Geräuschpegel: **72 dB(A) re 1 pW**
- Volt: **21,6 V**
- Gerätemaß (B x H x T): **30 x 10 x 30,5 cm**
- Nettogewicht: **3,4 kg**
- Anschlusswert: **60 W**
- Artikelnummer Filterbehälter/Motorfilter: **738036**
- Artikel-Nr.: **737645**

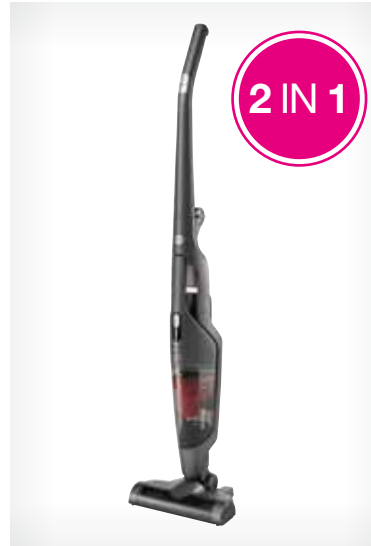

**SVC 252 GFA**  
STAUBSAUGER G FORCE FREE

2 IN 1



reddot winner 2020

- abnehmbarer Akku
- motorisierte Bürste
- LED Beleuchtung

UVP  
€ 239,00



- 2 in 1 - Akkubesen und Handstaubsauger
- Trockenreinigung

#### LEISTUNG

- max. Motorleistung: **155 W**
- Betriebszeit bis zu 70 min
- Luftstrom: **10,5 l/s**
- Ladezeit: **6 h**
- Saugkraft: **22 W**
- **25,2 V** Batterie

#### STEUERUNG

- Steuerung am Griff / 2 Stufen
- SoftStart

#### HYGIENE

- Staubvorratsbehälter: Box
- HEPA-Filter
- Volumen Schmutz-Auffangbehälter: **0,5 l**
- Motorisierte Turbobürste
- Abnehmbare Bürstenrolle zum einfachen Entfernen von Haaren

#### KOMFORT

- Kabellos
- Abnehmbarer Akku mit leistungsstarker Lithiumbatterie (7 Batterien)
- Ladekontrollleuchte
- Akkuladeanzeige
- Anzeige Staubauffangbehälter
- 2 Aufsätze / Düsen
- 4 Räder aus Gummi
- LED Beleuchtung

#### TECHNISCHE DATEN

- Geräuschpegel: **75,2 dB**
- Gerätemaß (BxHxT): **26 x 118 x 17 cm**
- Nettogewicht: **2,5 kg**
- Artikel-Nr.: **678532**



Motor-Up

**SVC 219 FMW**  
STAUBSAUGER FREESTYLE MOVE

UVP  
€ 229,00



- 2 in 1 - Akkubesen und Handstaubsauger
- Trockenreinigung

#### LEISTUNG

- max. Motorleistung: **130 W**
- Betriebszeit bis zu 42 min
- Luftstrom: **13 l/s**
- Ladezeit: **6 h**
- Saugkraft: **7 W**
- **21,9 V** Batterie

#### STEUERUNG

- Steuerung am Griff/2 Stufen

#### HYGIENE

- Staubvorratsbehälter: Box
- HEPA-Filter
- Volumen Schmutz-Auffangbehälter: **0,5 l**

#### KOMFORT

- Kabellos
- Abnehmbarer Akku (6 Batterien)
- Ladekontrollleuchte
- Akkuladeanzeige
- 2 Aufsätze / Düsen
- 4 Räder aus Gummi
- LED Beleuchtung

#### TECHNISCHE DATEN

- Geräuschpegel: **71,4 dB**
- Gerätemaß (BxHxT): **25 x 123 x 27,5 cm**
- Nettogewicht: **2,4 kg**
- Artikel-Nr.: **731959**

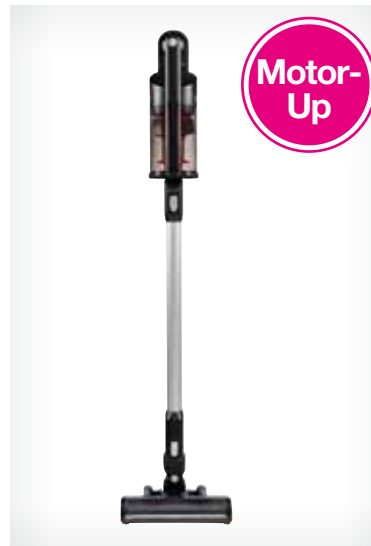

Motor-Up

**SVC 252 FMBK**  
STAUBSAUGER FREESTYLE MOVE

UVP  
€ 269,00



- 2 in 1 - Akkubesen und Handstaubsauger
- Trockenreinigung

#### LEISTUNG

- max. Motorleistung: **150 W**
- Betriebszeit bis zu 60 min
- Luftstrom: **17 l/s**
- Ladezeit: **5 h**
- Saugkraft: **35 W**
- **25,2 V** Batterie

#### STEUERUNG

- Steuerung am Griff / 2 Stufen

#### HYGIENE

- Staubvorratsbehälter: Box
- HEPA-Filter
- Volumen Schmutz-Auffangbehälter: **0,5 l**

#### KOMFORT

- Kabellos
- Abnehmbarer Akku (7 Batterien)
- Ladekontrollleuchte
- Akkuladeanzeige
- 2 Aufsätze / Düsen
- 4 Räder aus Gummi
- LED Beleuchtung

#### TECHNISCHE DATEN

- Farbe: Matt-Schwarz
- Geräuschpegel: **78 dB**
- **25,2 V**
- Gerätemaß (BxHxT): **25 x 122,5 x 18,7 cm**
- Nettogewicht: **2,6 kg**
- Artikel-Nr.: **735663**



**2 IN 1**

**SVC 216 FR**  
STAUBSAUGER FREESTYLE



UVP  
**€ 169,00**

- 2 in 1 - Akkubesen und Handstaubsauger
- Trockenreinigung

**LEISTUNG**

- max. Motorleistung: **125 W**
- Betriebszeit bis zu 60 min
- Luftstrom: **12 l/s**
- Ladezeit: **6 h**
- Saugkraft: **7 W**
- **21,6 V** Batterie

**STEUERUNG**

- Steuerung am Griff / 2 Stufen
- SoftStart

**HYGIENE**

- Staubvorratsbehälter: Box
- HEPA-Filter
- Volumen Schmutz-Auffangbehälter: **0,6 l**

**KOMFORT**

- Kabellos
- Ladekontrollleuchte
- Akkuladeanzeige
- 2 Aufsätze / Düsen
- Räder aus Gummi
- LED Beleuchtung

**TECHNISCHE DATEN**

- Farbe: Rot
- Geräuschpegel: **78 dB**
- Gerätemaß (BxHxT): **26 x 118 x 17 cm**
- Nettogewicht: **2,5 kg**
- Artikel-Nr.: **568211**



**2 IN 1**

**SVC 216 FS**  
STAUBSAUGER FREESTYLE



UVP  
**€ 169,00**

- 2 in 1 - Akkubesen und Handstaubsauger
- Trockenreinigung

**LEISTUNG**

- max. Motorleistung: **125 W**
- Betriebszeit bis zu 60 min
- Luftstrom: **12 l/s**
- Ladezeit: **6 h**
- Saugkraft: **7 W**
- **21,6 V** Batterie

**STEUERUNG**

- Steuerung am Griff / 2 Stufen
- SoftStart

**HYGIENE**

- Staubvorratsbehälter: Box
- HEPA-Filter
- Volumen Schmutz-Auffangbehälter: **0,6 l**

**KOMFORT**

- Kabellos
- Ladekontrollleuchte
- Akkuladeanzeige
- 2 Aufsätze / Düsen
- Räder aus Gummi
- LED Beleuchtung

**TECHNISCHE DATEN**

- Farbe: Silver
- Geräuschpegel: **78 dB**
- Gerätemaß (BxHxT): **26 x 118 x 17 cm**
- Nettogewicht: **2,5 kg**
- Artikel-Nr.: **728268**



**2 IN 1**

**SVC 216 GFW**  
STAUBSAUGER G FORCE FREE

- abnehmbarer Akku
- motorisierte Bürste
- LED Beleuchtung



UVP  
**€ 169,00**

- 2 in 1 - Akkubesen und Handstaubsauger
- Trockenreinigung

**LEISTUNG**

- max. Motorleistung: **135 W**
- Betriebszeit bis zu 60 min
- Luftstrom: **10,5 l/s**
- Ladezeit: **6 h**
- Saugkraft: **9 W**
- **21,6 V** Batterie

**STEUERUNG**

- Steuerung am Griff
- SoftStart

**HYGIENE**

- Staubvorratsbehälter: Box
- HEPA-Filter
- Volumen Schmutz-Auffangbehälter: **0,5 l**
- Motorisierte Turbobürste
- Abnehmbare Bürstenrolle zum einfachen Entfernen von Haaren

**KOMFORT**

- Kabellos
- Abnehmbarer Akku mit leistungsstarker Lithiumbatterie (6 Batterien)
- Ladekontrollleuchte
- Akkuladeanzeige
- Anzeige Staubauffangbehälter
- 2 Aufsätze / Düsen
- Räder aus Gummi
- LED Beleuchtung

**TECHNISCHE DATEN**

- Farbe: Weiß
- Geräuschpegel: **74,1 dB**
- Gerätemaß (BxHxT): **26 x 118 x 17 cm**
- Nettogewicht: **2,5 kg**
- Artikel-Nr.: **734540**



**Motor-Up**

**SVC 216 FMLW**  
STAUBSAUGER FREESTYLE MOVE LITE



UVP  
**€ 209,00**

- 2 in 1 - Akkubesen und Handstaubsauger
- Trockenreinigung

**LEISTUNG**

- max. Motorleistung: **135 W**
- Betriebszeit bis zu 45 min
- Luftstrom: **12 l/s**
- Ladezeit: **6 h**
- Saugkraft: **9 W**
- **21,6 V** Batterie

**STEUERUNG**

- Steuerung am Gerät / 2 Stufen

**HYGIENE**

- Staubvorratsbehälter: Box
- HEPA-Filter
- Volumen Schmutz-Auffangbehälter: **0,5 l**
- Motorisierte Turbobürste
- Abnehmbare Bürstenrolle zum einfachen Entfernen von Haaren

**TECHNISCHE DATEN**

- Farbe: Weiß
- Geräuschpegel: **78 dB**
- **21,6 V**
- Gerätemaß (BxHxT): **25 x 111 x 22 cm**
- Nettogewicht: **2,5 kg**
- Artikel-Nr.: **736202**



**VCEA 21 GPLW**  
STAUBSAUGER G FORCE PLUS

UVP  
€ 149,00



- Trockenreinigung

**LEISTUNG**

- Saugkraft: **180 W**
- 3 Düsen
- Luftstrom **27,2 l/s**

**STEUERUNG**

- Steuerung auf dem Gerät
- Motorleistung mit Drehknopf einstellbar
- Staubbeutelanzeige

**HYGIENE**

- Staubvorratsbehälter: Beutel
- HEPA-Filter
- Volumen Schmutz-Auffangbehälter: **3 l**

**KOMFORT**

- Teleskopisches Aluminiumrohr
- Zubehör: XpandZone Bürste, inkl. 1 Mikrofilter Beutel
- Stoßschutz Active Bumper
- Gummierter Griff
- Kabelaufwicklung
- Große Reichweite: **8 m**
- Parkposition freistehend oder horizontal
- 3 Räder aus Gummi
- Überhitzungsschutz

**TECHNISCHE DATEN**

- Farbe: Weiß
- Elektro-Anschlusskabel: **6 m**
- Geräuschpegel: **64 dB**
- Gerätemaß (HxBxT): **27,7 x 43,3 x 31 cm**
- Nettogewicht: **5,3 kg**
- Anschlusswert: **700 W**
- Artikel-Nr.: **678487**



**VCEA 03 GAPRACY**  
STAUBSAUGER G-FORCEAIR PRO

UVP  
€ 189,00



- XpandZone Bürste
- Parkettbürste
- TouchControl

- Trockenreinigung

**LEISTUNG**

- Saugkraft: **180 W**
- 3 Düsen
- Luftstrom **28,3 l/s**

**STEUERUNG**

- Steuerung auf dem Gerät
- TouchControl
- SoftStart

**HYGIENE**

- Staubvorratsbehälter: Box
- HEPA-Filter: doppelte HEPA Filtration
- Volumen Schmutz-Auffangbehälter: **3,3 l**

**KOMFORT**

- Teleskopisches Metallrohr
- Zubehör: XpandZone Bürste, Parkettbürste
- Stoßschutz Active Bumper
- Gummierter Griff
- Kabelaufwicklung
- Große Reichweite: **9 m**
- Parkposition freistehend oder horizontal
- 3 Räder aus Gummi
- Überhitzungsschutz

**TECHNISCHE DATEN**

- Farbe: Schwarz/Rot
- Elektro-Anschlusskabel: **7 m**
- Geräuschpegel: **67 dB**
- Gerätemaß (BxHxT): **43,3 x 27,9 x 26,8 cm**
- Nettogewicht: **7,8 kg**
- Anschlusswert: **700 W**
- Artikel-Nr.: **678534**



**GB2PBU**  
STAUBSAUGER BEUTEL

 **Original Accessories**

UVP  
€ 8,90



- 5 Beutel enthalten
- Maße (BxHxT): **16,5 x 5 x 21 cm**
- Nettogewicht: **0,2 kg**
- Artikel-Nr.: **570731**



**SC 1200 W**  
DAMPFREINIGER

**NEU**

UVP  
€ 139,00



**LEISTUNG**

- Dampfausstoß: **30 ml/min**
- Luftstrom: **27 ml/min**
- Aufheizzeit: **25 sek.**
- Theroschutz

**STEUERUNG**

- Leistungsregelung am Gerät / 2 Stufen

**HYGIENE**

- Behälterkapazität sauberes Wasser: **350 ml**
- Behälterkapazität unreines Wasser: nein

**TECHNISCHE DATEN**

- Farbe: Weiß
- Elektro-Anschlusskabel: **5 m**
- Rohrmaterial: Aluminium
- Rohrlänge: **45,85 cm**
- Geräuschpegel: **< 70dB**
- Gerätegröße (HxBxT): **113 x 27,5 x 15,2 cm**
- Nettogewicht: **2,5 kg**
- Anschlusswert: **1200 W**
- Artikel-Nr.: **737644**



# LUFTPFLERGE



- bessere Luftqualität
- extra leise
- kühler Dampf
- Möglichkeit für Aromatherapie



**AP500 SENSE AIR**  
LUFTREINIGER

NEU

UVP  
€ 409,90



#### LEISTUNG

- Optimale Luftreinigung: für Räume bis zu 60m<sup>2</sup>

#### EIGENSCHAFTEN

- Aktivkohlefilter
- H13 HEPA Filter
- 2 x 3-in-1 Filter System (Aktivkohlefilter + H13 HEPA Filter + pre Filter)
- Filterwechselanzeige
- Timer Funktion
- LED-Lichtring – Luftqualität Anzeiger
- Digitales Bedienfeld
- 3 Lüftergeschwindigkeiten + Turbo mode
- Ionentechnologie (bei Turbo mode)
- PM 2,5 & VOC Sensor

#### TECHNISCHE DATEN

- Schlafmodus (25 dB): super leise
- Gerätemaß (HxBxT): 68 x 31 x 31 cm
- Artikel-Nr.: 736952

**H 50 W**  
LUFTBEFEUCHTER



NEU

UVP  
€ 119,90



#### LEISTUNG

- Raumgröße: bis zu 30m<sup>2</sup>

#### EIGENSCHAFTEN

- Ultra Sonic
- Digitales Bedienfeld
- Antibakterieller Filter
- Kühler Dunst
- 360° einstellbarer Nebelauslass
- Duftbox: entspannte Atmosphäre
- Verbesserung der Luftqualität
- Verbesserung der Luftfeuchtigkeit
- Anzeige der Luftfeuchtigkeit
- Volumen: 5 L
- Modernes Design
- Timer

#### TECHNISCHE DATEN

- Geräuschpegel: max. 38 dB
- Gerätemaß (HxBxT): 38,7 x 17 x 17 cm
- Nettogewicht: 1,6 kg
- Anschlusswert: 26 W
- Artikel-Nr.: 737865

**D 20 M**  
LUFTENTFEUCHTER



UVP  
€ 249,00



#### LEISTUNG

- Raumgröße: 37 - 52 m<sup>2</sup>

#### EIGENSCHAFTEN

- Entfeuchtung: 20 l/24h
- Turbobetrieb
- Trocknungsfunktion
- Tankanzeige
- Automatische Abschaltung
- Automatisches Entfrosten
- Automatischer Betrieb
- Automatischer Neustart
- Timer
- Feuchtigkeitsreglung: 35 - 85 %
- Gasmelder

#### TECHNISCHE DATEN

- Temperatur: 5 - 35 °C
- Gerätemaß (B x H x T): 35 x 51 x 24,5 cm
- Nettogewicht: 14,4 kg
- Bruttogewicht: 15,6 kg
- Anschlusswert: 440 W
- Artikel-Nr.: 734860

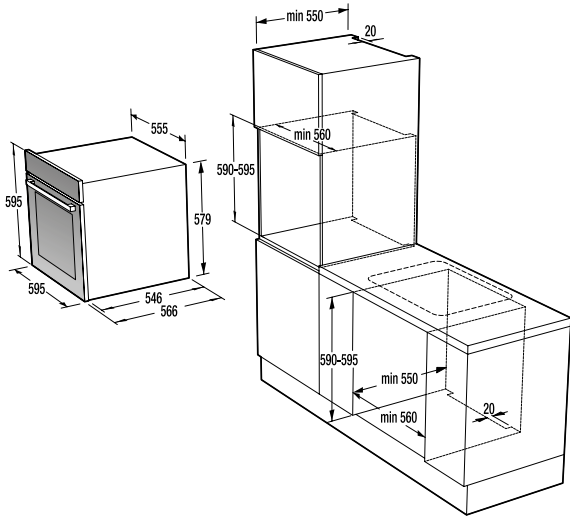

**BCS 747 S34X**

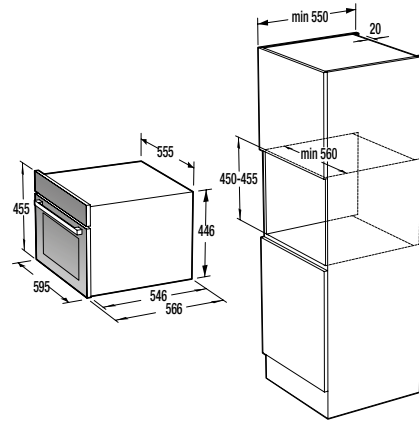

**BCM 547 S12X**

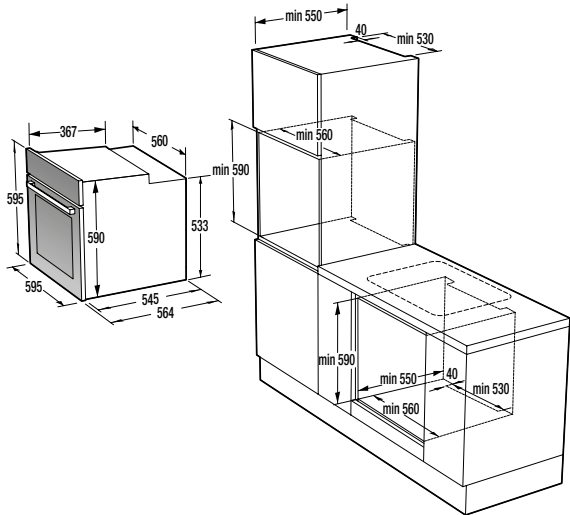

**BPSA... / BPS... / BOS... / BOSX... / BO...**

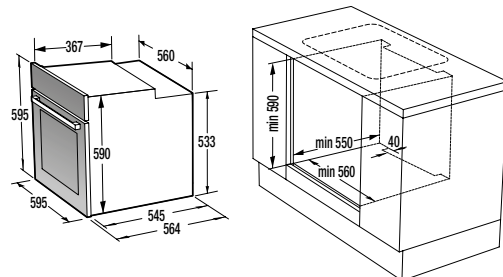

**BCPSI... / BCSI... / BCS... / BC...**

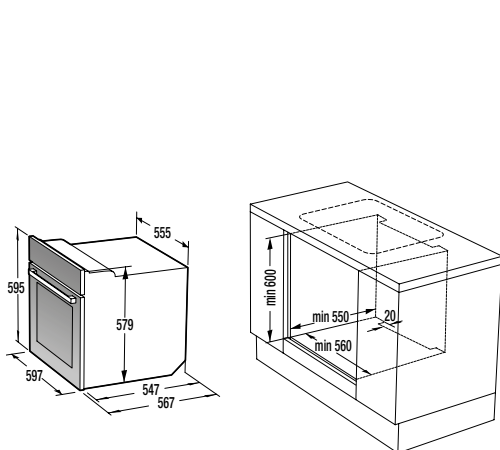

**BCI 737 E28BG / BC 737 E28BG**

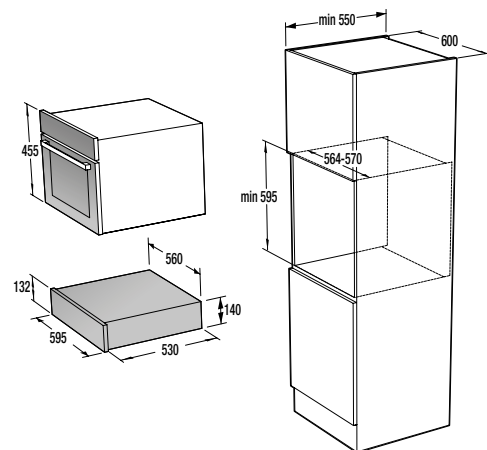

**WD 1410 X**

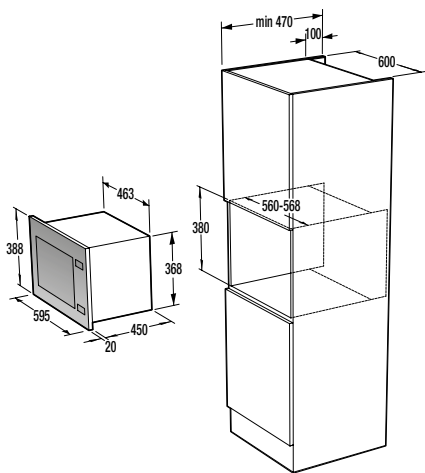

**BM 251 S7XG**

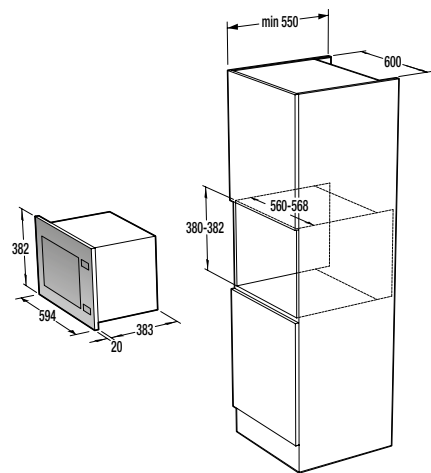

**BMI 251 SG3BG**

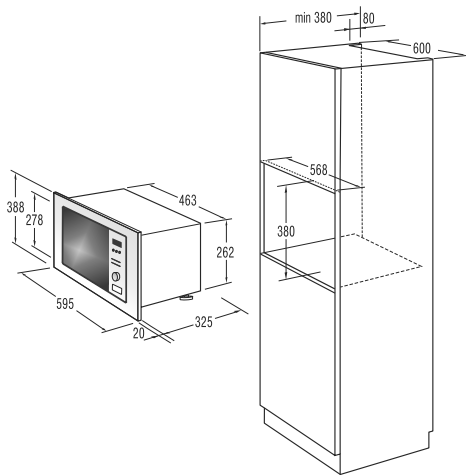

**BM 300 X**

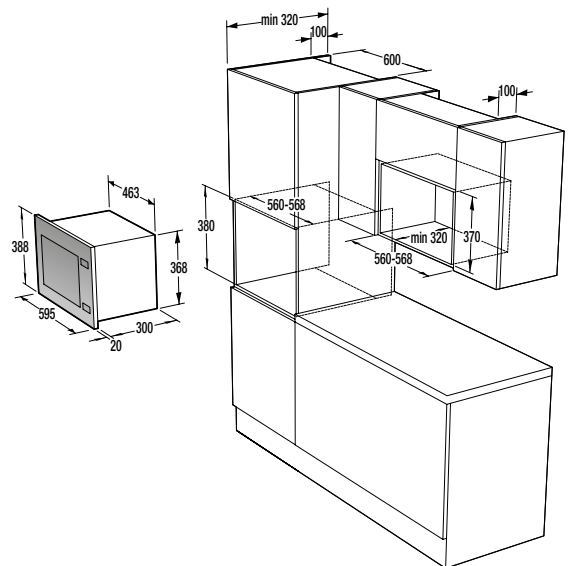

**BM 201 A4XG / BM 171 E2XG / BM 171 E2X**

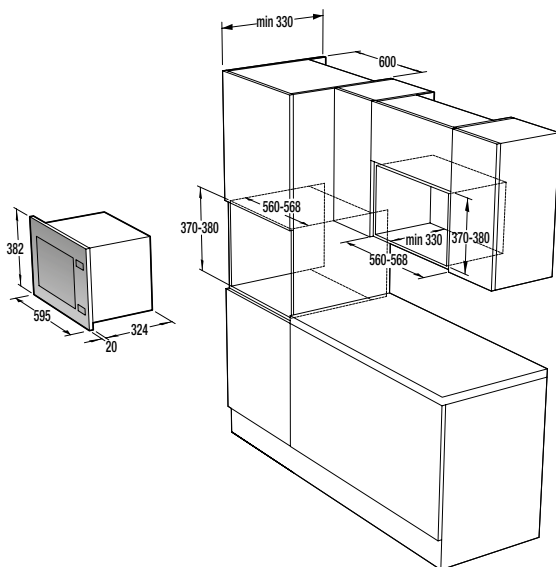

**BM 201 EM1X / BM 201 EG1BG**

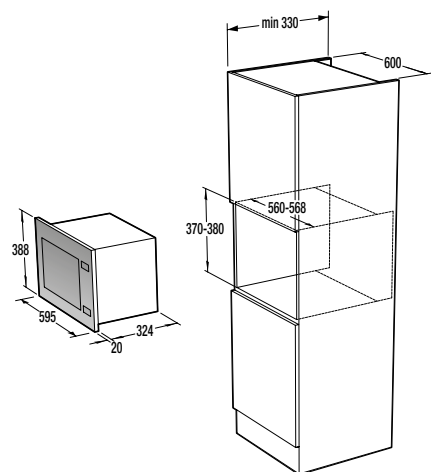

**BM 201 AG1BG / BMX 201 AG1BG**

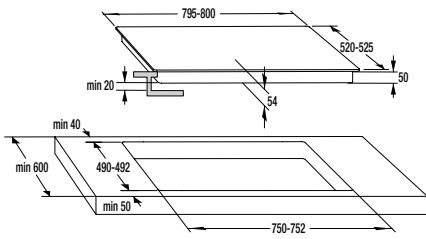

**IT 843 BX**

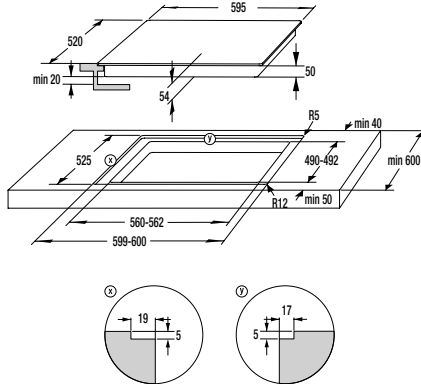

**IS 646 BG Flächenbündig**

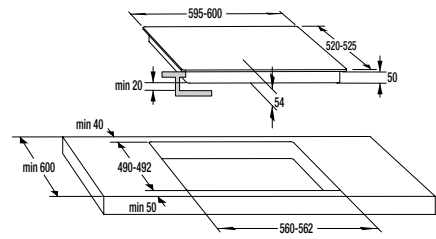

**IS 646 BG / IT 645 BX**

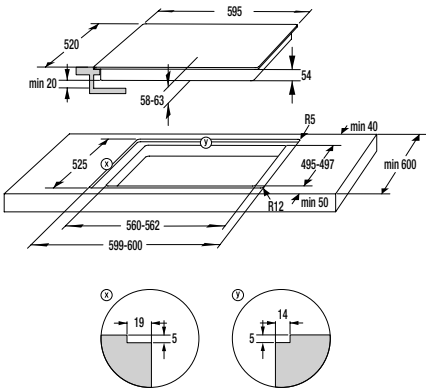

**IT 640 BSC Flächenbündig**

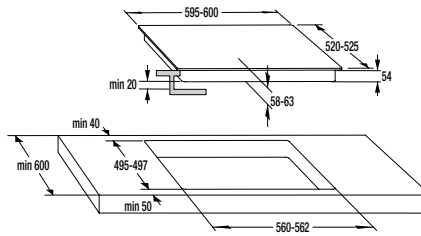

**IT 640 BSC / IT 640 BX / ID 640 X**

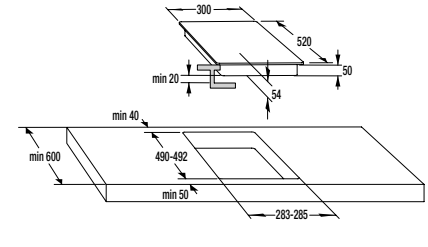

**IT 321 BCSC**

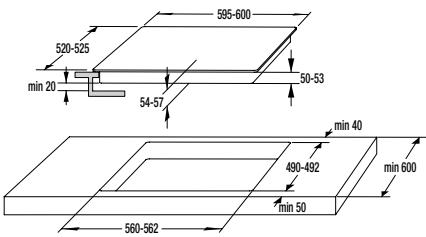

**ECS 646 BCSC**

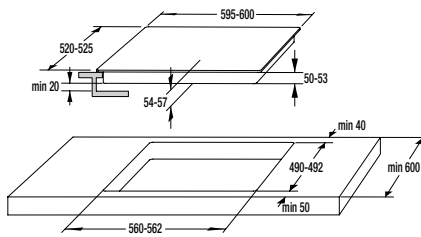

**ECT 643 BX / ECT 643 BSC / ECT 43 X**

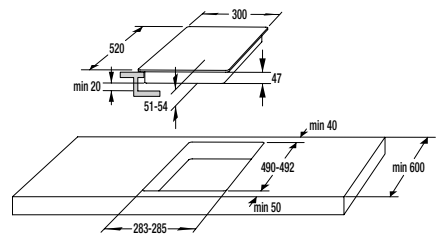

**ECT 322 BCSC**

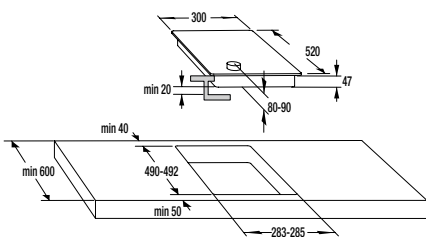

**EC 321 BCSC**

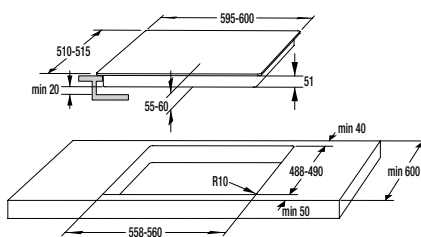

**ID 640 BX**

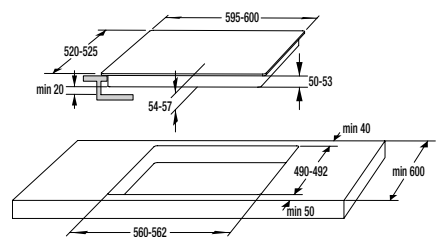

**ECD 643 BX / ECD 643 BCSC  
ECD 641 BX / ECD 641 BSC / ECD 634 X**

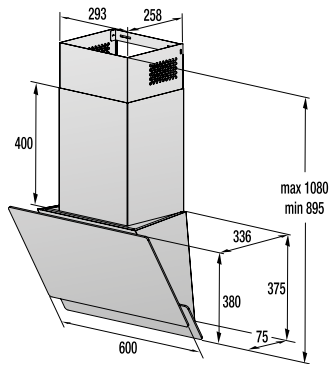

**WHI 649 EXBG**

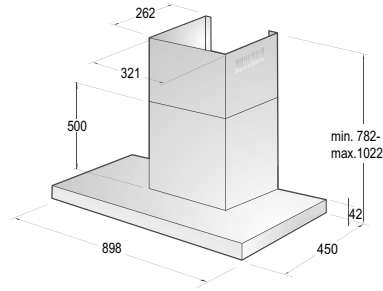

**WHT 923 E5X**

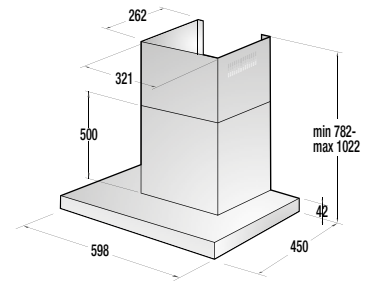

**WHT 623 E5X**

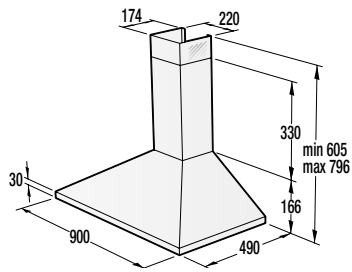

**WHC 929 E4X**

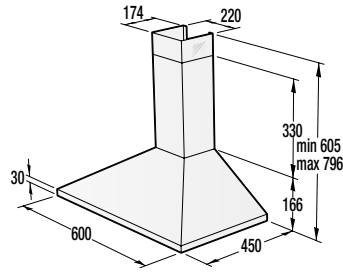

**WHC 629 E4X**

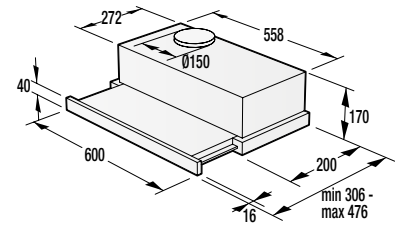

**TH 64 E3BG / TH 60 E3X**

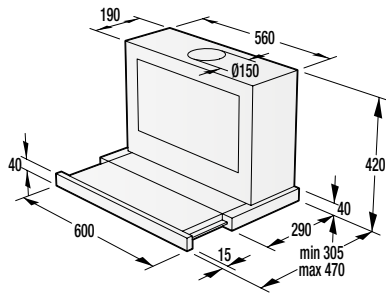

**BHP 613 E7X**

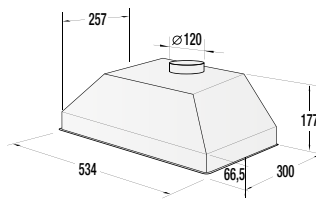

**BHI 611 ES**

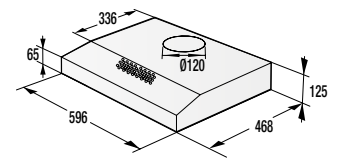

**WHU 629 EX/M / WHU 629 EW/S  
WHU 629 ES/S**

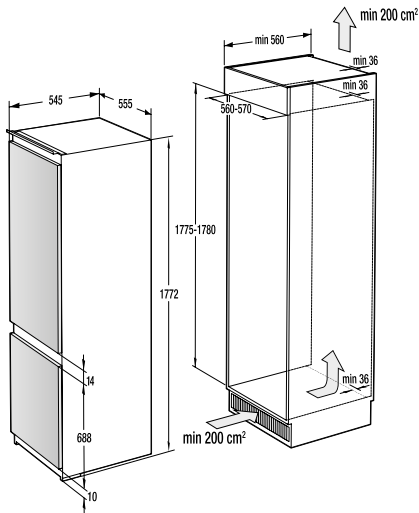

**NRKI 2181 E1**

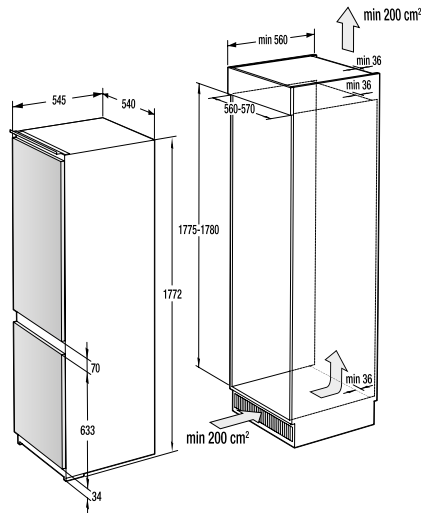

**NRKI 4182 E1**

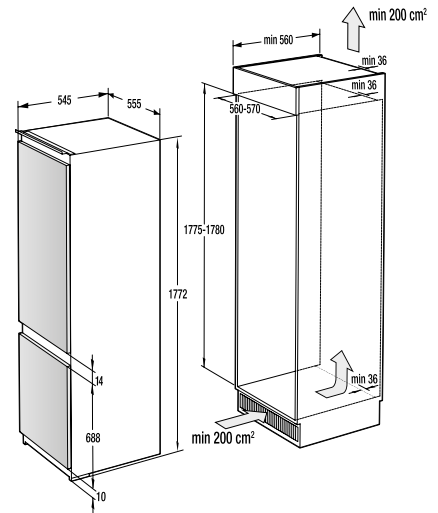

**RKI 2181 E1**

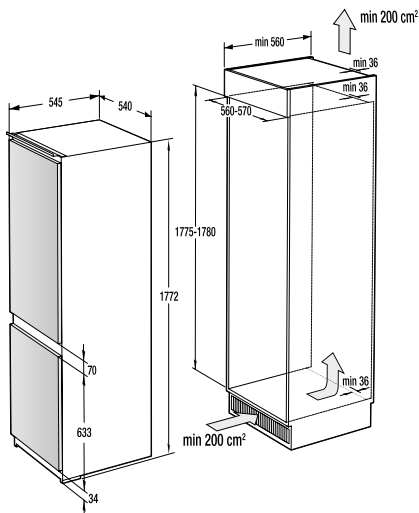

**RKI 4182 E1**

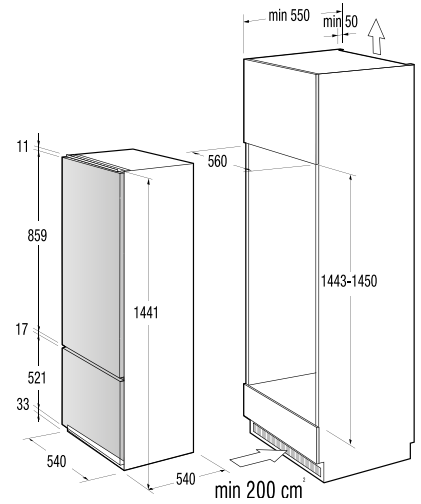

**RKI 4151 P1**

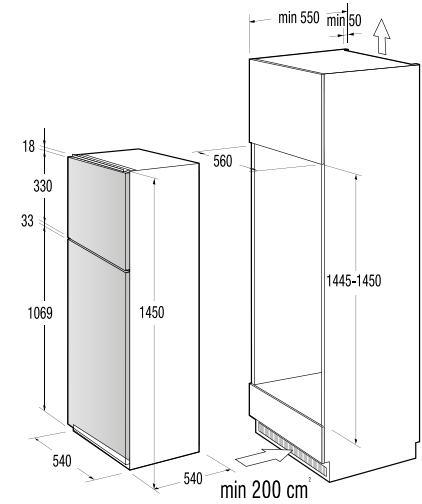

**RFI 4152 P1**

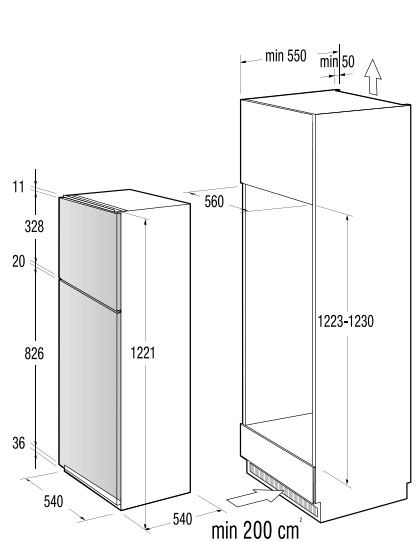

**RFI 4121 P1**

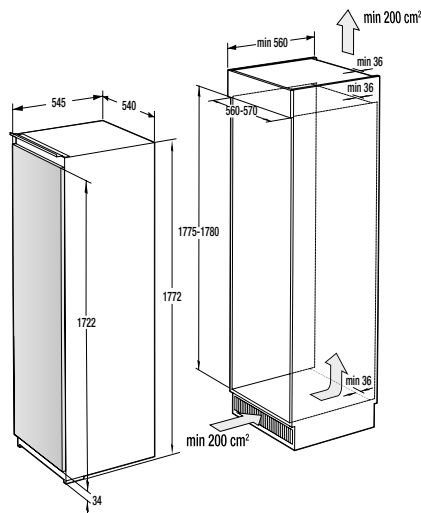

**RBI 4182 E1 / RI 4182 E1**

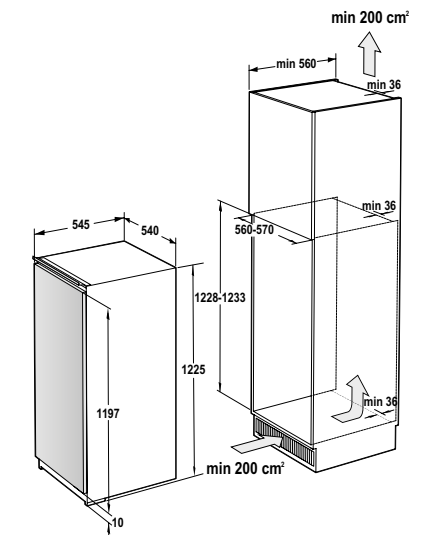

**RBI 2122 E1**

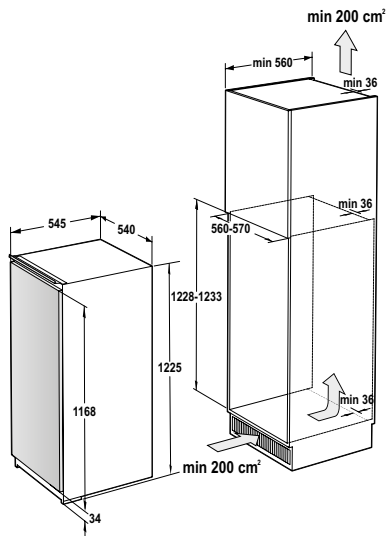

**RBI 4122 E1 / RI 4122 E1**

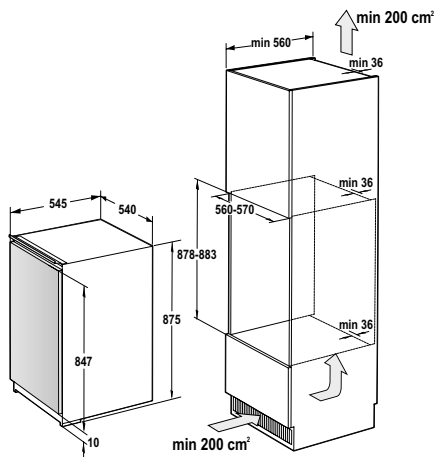

**RI 2092 E1 / FI 2092 E1**

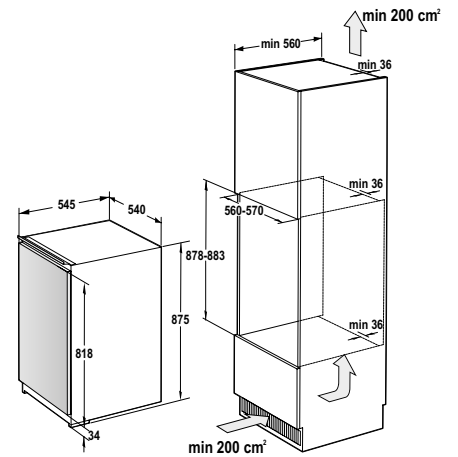

**RBI 4092 E1**

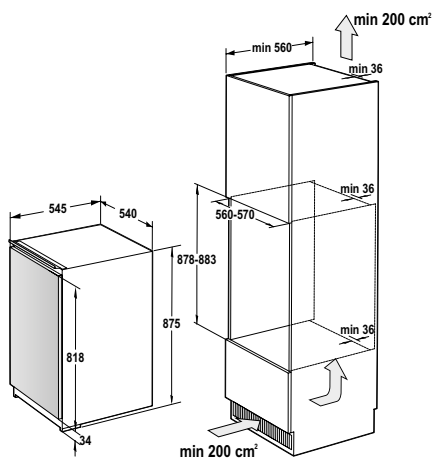

**RI 4092 E1 / FI 4091 E1**

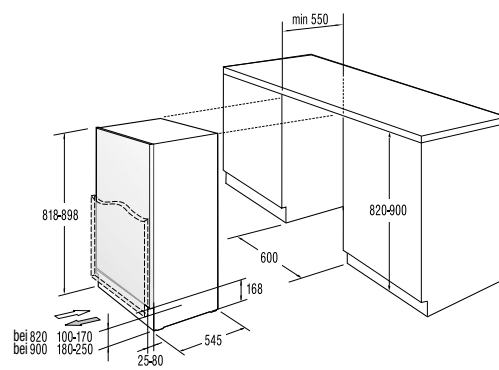

**RBIU 6092 AW / RIU 6092 AW / FIU 6092 AW**

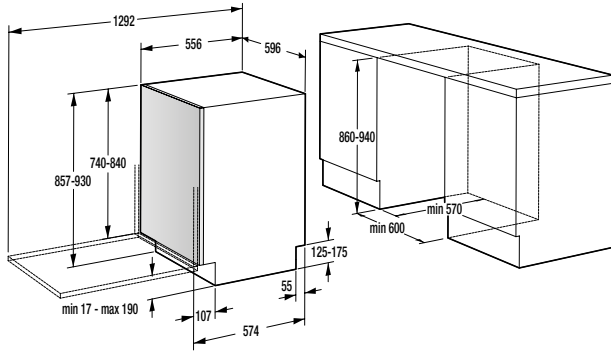

GV 671 C60XXL

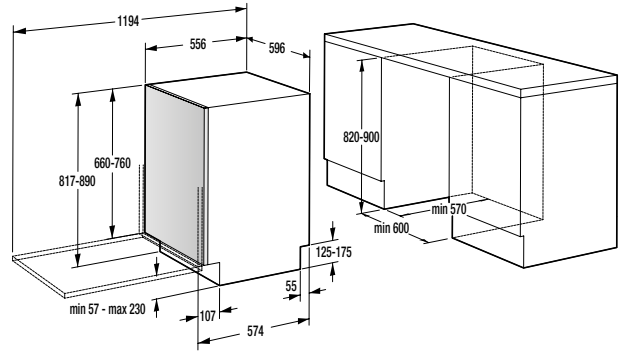

GV 671 C60 / GV 631 E60

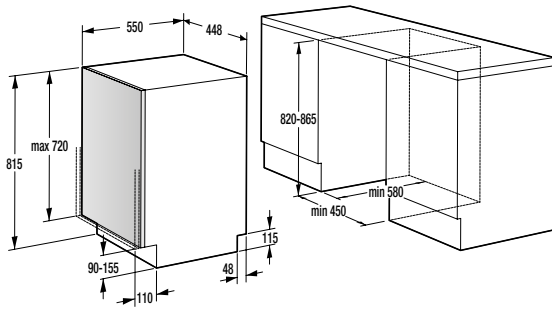

GV 561 D10

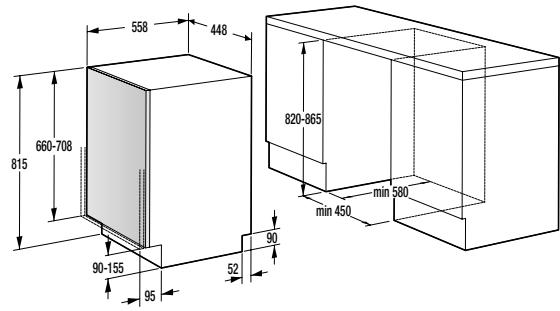

GV 52040

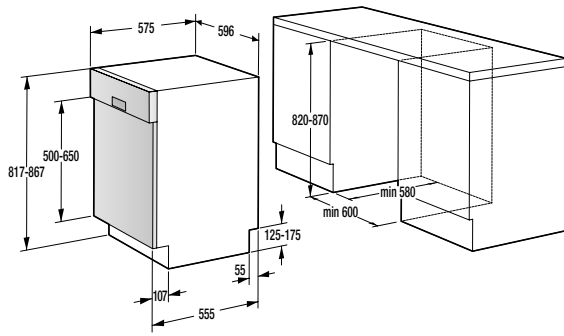

GI 661 C60X / GI 661 D60 / GI 641 D60

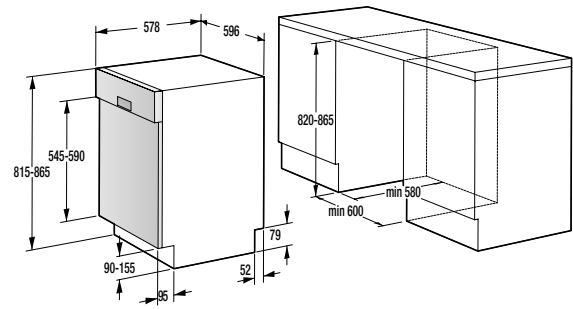

GI 62040 X

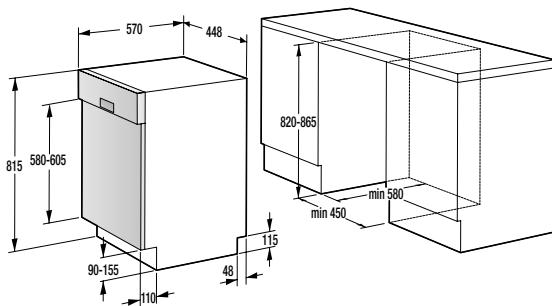

GI 561 D10S

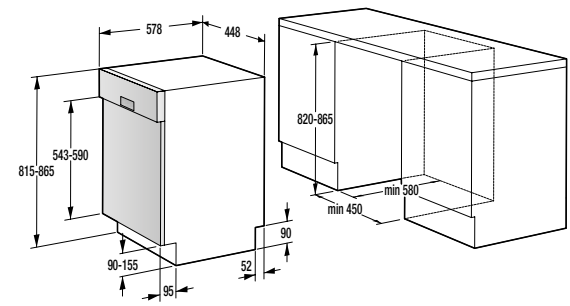











































GI 52040 X































# EINBAUBACKÖFEN, EINBAUHERDE, KOMBI-DAMPFGARER, KOMPAKT-KOMBI-DAMPFGARER UND STANDHERDE

	Energieeffizienzklasse A
	Energieeffizienzklasse A+
	Nutzvolumen
	BigSpace Backraum
	HomeMade Backofenform
	HomeMADE Plus Backofenform
	GentleClose Türeinzug
	Anti-Fingerprint Beschichtung
	IconLED
	IconTouch
	Multiflow 360° Luft-Zirkulationssystem
	Supreme Anthrazit Emaille-Beschichtung
	Dynamisches Kühlgebläse mit Nachlaufautomatik (DC+)
	QUCD (Quadro Ultra Cool Door), 4-fach verglast
	UCD (Ultra Cool Door), 3-fach verglast
	CD (Cool Door), 3-fach verglast
	PerfectGrill
	PureSteam
	MultiSteam 360°
	Automatikprogramme
	Schritt für Schritt
	Backen auf allen Ebenen
	PyroClean
	AquaClean
	Bratenthermometer
	Teleskopauszüge

	AirFry
	Pizza-Funktion
	SteamAssist
	ExtraSteam
	GentleBake
	FrozenBake
	Gratin
	MaxView
	Perforiertes, emailliertes Backblech
	EcoClean-Emaille
	Abnehmbare Glasür
	ConnectLife
	Ober-/Unterhitze
	Unterhitze
	Oberhitze
	Heißluft
	Großflächengrillen
	Singlegrillen
	Großflächengrillen mit Ventilator
	Unterhitze mit Ventilator
	Heißluft mit Unterhitze (Pizzasstufe)
	Auftauen
	Schnellaufheizung
	StayWarm
	Tellerwärmer-/Warmhaltefunktion
	AquaClean

	Pyrolyse Selbstreinigung
	AutoRoast (Heißluft, Oberhitze und Großflächengrill)
	Dampfgaren
	Dampfgaren mit Heißluft - Stufe 3
	Dampfgaren mit Heißluft - Stufe 2
	Dampfgaren mit Heißluft - Stufe 1
	ECO Backen
	Sabbath Backen
	SousVide Backen
	GentleBake
	Konventionell + Ventilator
	Konventionell + Dampf
	Umluft + Ventilator + Dampf
	AirFry
	FrozenBake
	Pizza
	Oberhitze + Umluft
	Singlegrillen + Umluft
	Unterhitze + Umluft + Grill
	Singlegrillen + Unterhitze
	Singlegrillen + Unterhitze + Ventilator
	AirFry+
	AquaClean/Pyrolyse
	Aufwärmen
	SteamAssist
	Unterhitze + Grill

## KOMPAKT EINBAU-BACKÖFEN MIT MIKROWELLE

	Nutzvolumen 50 L
	HomeMade Backofenform
	Dynamisches Kühlgebläse mit Nachlaufautomatik (DCS+)
	IconTouch
	Multiflow 360° Luft-Zirkulationssystem
	MultiUse
	Inverter-Technologie

	Stirrer-Technologie
	Supreme Anthrazit Emaille-Beschichtung
	Anti-Fingerprint Beschichtung
	Ober-/Unterhitze
	Großflächengrillen
	Großflächengrillen mit Ventilator
	Heißluft

	Heißluft mit Unterhitze (Pizzasstufe)
	Mikrowelle
	Mikrowelle mit Heißluft
	Auftauen
	Schnellaufheizung
	AquaClean
	ECO Backen

## MIKROWELLEN

	Nutzvolumen 25 L
	Nutzvolumen 23 L

	Nutzvolumen 20 L
	Nutzvolumen 17 L

	Mikrowelle
	Großflächengrillen
	Heißluft

## EINBAU-KOCHFELDER

	Induktion	Induktions-Kochfeld
	HiLight	HiLight-Kochzonen
	Gas	Gas-Kochzonen
	XpandZone	XpandZone
	AreaFlex	AreaFlex
	BridgeZone	BridgeZone
	BräterZone	BräterZone
	IQ	IQ-Kochprogramme
	IQboil	IQboil

	IQsimmer
	IQgrill
	Recall-Funktion
	StepZone-Funktion
	PowerBoost
	Slider-Touch Sensorbedienung
	Time Assist
	AutoDetect
	Delete

	Flächenbündiger Einbau
	Kindersicherung
	StopGo-Funktion
	StayWarm
	Schmelzfunktion
	SuperSilent: leiser Betrieb
	Wokbrenner
	Hocheffiziente Gasbrenner



## DUNSTABZUGSHAUBEN

<b>B</b> Energieeffizienzklasse	Energieeffizienzklasse B
<b>C</b> Energieeffizienzklasse	Energieeffizienzklasse C
<b>D</b> Energieeffizienzklasse	Energieeffizienzklasse D

	LED-Beleuchtung
	TouchControl
	SuperSilent

	Anti-Fingerprint Beschichtung
	Aluminium-Fettfilter mit Polyurethan Schaum









## GESCHIRRSPÜLER

<b>A</b> <b>G</b> <b>C</b>	Energieeffizienzklasse C
<b>A</b> <b>G</b> <b>D</b>	Energieeffizienzklasse D
<b>A</b> <b>G</b> <b>E</b>	Energieeffizienzklasse E
	Fassungsvermögen: Anzahl Maßgedecke
	Inverter PowerDrive Motor
	SpeedWash-Funktion 15 min.





	Total AquaStop
	TotalDry - automatische Türöffnung
	SmartControl
	Wasserbrauch
	SuperSilent
	Automatikprogramm

	ExtraHygiene
	Warmwasseranschluss
	XL in Edelstahl
	LED-Innenraumbeleuchtung
	LED-Statusleuchte









## STAND UND EINBAU KÜHL-GEFRIER-KOMBINATIONEN









<b>A</b> <b>G</b> <b>E</b>	Energieeffizienzklasse E
<b>A</b> <b>G</b> <b>F</b>	Energieeffizienzklasse F
	NoFrost
	NoFrost DualAdvance
	FrostLess
	NoFrost Plus
	AdaptTech-System
	IonAir-System und MultiFlow360°-System
	IonAir-System und DynamiCooling-System
	FreshZone-Schublade









	FastFreeze-Funktion
	ZeroZone-Schubfach
	Super Cool-Funktion
	Umluft-Kühlsystem
	CrispZone-Gemüsefach mit Feuchteregler
	CrispZone-Gemüsefach mit Vitalight und SmartHumidity
	HiddenSpace - verstecktes Schubfach
	Inverter-Kompressor
	ConvertActive-Technologie
	XL-SpaceBox

	SimpleSlide-System
	MultiBox 3-in-1
	LED Innenbeleuchtung
	PullOut Glasablagen
	SlotIn-System
	EcoMode
	Flaschengitter/Flaschenablage
	MixBox
	Vertieftes Türfach
	LedLight

## WASCHMASCHINEN





	Fassungsvermögen
	Türdurchmesser 34 cm
	Schleuderdrehzahl (max.)
	Totaler AquaStop
	AquaStop
	WaveActive Edelstahltrommel
	IonTech
	SteamTech
	Bürstenloser PowerDrive Motor

	DoseAid
	StainExpert
	SterilTub Hygiene-Reinigungsprogramm
	LED Trommel-Innenbeleuchtung
	LED-Display
	Startzeitvorwahl 24 h
	StableTech
	SuperSilent
	PowerWash 59°

	AutoWash
	SteamRefresh
	Übersichtliches Bedienpanel
	GreenGuide
	AllergyCare
	GreenGuide
	AllergyCare
	AllergyCare
	AllergyCare

## WÄSCHETROCKNER

	Fassungsvermögen
	Türdurchmesser 35 cm
	WaveActive Edelstahltrommel
	TwinAir Luftstromsystem
	Wärmepumpentechnologie

	StableTech
	LED-Display
	AutoDrain
	Inverter PowerDrive Motor

	Übersichtliches Bedienpanel
	AirRefresh
	Sport Programm
	LED Trommel-Innenbeleuchtung

## IHRE UNTERSTÜTZUNG – UNSER TEAM

### Vertrieb



#### Srdjan Pavlovic

Vertriebsleiter Elektrofachhandel

**E-Mail:**

srdjan.pavlovic@gorenje.com

**Telefonnummer:**

0676 601 31 06



#### Valerija Radic

Sales Support und Project Leader

**E-Mail:**

valerija.radic@gorenje.com

**Telefonnummer:**

0660 9100341



#### Christian Gebauer

Key Account Manager – Mass Merchants & Online Business

**E-Mail:**

christian.gebauer@gorenje.com

**Telefonnummer:**

0660 90 30 657



### Gebietsbetreuung

Wir stehen Ihnen mit Rat und Tat zur Seite und helfen Ihnen gerne weiter bei Ihren Anliegen. Wenn Sie ein Angebot oder neue Verkaufsunterlagen benötigen oder einen persönlichen Termin vereinbaren möchten, sind wir gerne für Sie da.



#### Franz Hauser

Area Sales Manager

Salzburg, Oberösterreich,  
Niederösterreich Nord/West

**E-Mail:**

franz.hauser@gorenje.com

**Telefonnummer:**

0676 601 31 08



#### Andreas Schratler

Area Sales Manager

Wien, Niederösterreich Süd/Ost,  
Burgenland, Steiermark

**E-Mail:**

andreas.schratter@gorenje.com

**Telefonnummer:**

0676 601 31 11



#### Peter Spiegl

Area Sales Manager

Tirol, Vorarlberg, Kärnten

**E-Mail:**

peter.spiegl@gorenje.com

**Telefonnummer:**

0676 601 31 38

### Innendienst

Wir helfen Ihnen gerne weiter bei Fragen zu Ihrer Bestellung oder Ihrer Rechnung. Auch wenn Sie Preisankünfte oder Produktinformationen sowie Informationen für diverse Portale oder Retourware benötigen, können Sie sich gerne jederzeit an uns wenden.

**verkauf@gorenje.at**

**01 60 131 -200 – telefonische Erreichbarkeit: Mo. – Do.: 08:00 bis 17:00 Uhr, Fr.: 08:00 bis 13:00 Uhr**

### Service

#### Kundendienst

Möchten Sie einen Servicetermin vereinbaren oder haben Sie eine technische Frage zu einem unserer Geräte oder dessen Montage, dann wenden Sie sich bitte an unser Serviceteam:

**kundendienst@gorenje.at**

**01 601 31 100 – telefonische Erreichbarkeit: Mo. – Fr.: 08:00 bis 18:00 Uhr**

#### Ersatzteile

Bei Fragen zu Ersatzteilen oder wenn Sie diese nachbestellen möchten, rufen Sie bitte im Ersatzteillager an:

**ersatzteile@gorenje.at**

**01 601 31 300 – telefonische Erreichbarkeit: Mo. – Fr.: 08:00 bis 18:00 Uhr**

**Abholzeiten: Mo. – Do.: 08:00 bis 16:30 Uhr, Fr.: 08:00 bis 12:00 Uhr**

### Logistik

Haben Sie Fragen an die Logistik, dann wenden Sie sich bitte an:

**logistik@gorenje.at**

**01 601 31 180 – telefonische Erreichbarkeit: Mo. – Do.: 08:00 bis 17:00 Uhr, Fr.: 08:00 bis 13:00 Uhr**

**Abholzeiten: Mo. – Do.: 08:00 bis 16:30 Uhr, Fr.: 08:00 bis 12:00 Uhr**

### Produktmanagement & Marketing

Fragen zu unseren Geräten sowie Marketingangelegenheiten (PR, POS, Website, Social Media, Events, Werbe- & Marketingmaterialien, etc.) leiten Sie bitte an:

**marketing@gorenje.at**



# **gorenje**

## **Gorenje Austria HandelsGmbH**

Telefon Vermittlung: (01) 60 131 - 0

Telefon Verkauf: (01) 60 131 - 200

Telefon Kundendienst: (01) 60 131 - 100

Telefon Ersatzteile: (01) 60 131 - 300

E-Mail: [info@gorenje.at](mailto:info@gorenje.at)

[www.gorenje.at](http://www.gorenje.at)

